

Náhradní díly objednávejte podle objednacích kódů (uvedené ceny jsou bez DPH)

Obsah

1. Všeobecné náhradní díly	2
Termostaty a budíky	2
Elektroinstalace a koncové spínače	4
Konektory	5
Pouzdro na pojistku a vypínače	7
Kondenzátory a ventilátory	8
Oběžná kola	10
Těsnění pod ventilátory	11
Vzduchové regulační klapky, regulátor tahu FR124	12
Servopohony	13
Dvířka, panty	14
Těsnící šňůry, uzávěry dvířek	15
Izolace dvířek, izolace pod hořák	16
Víka, víčka	19
Roztápěcí klapky a táhla	21
Přístrojové desky a kapoty	23
Clony topeniště	25
Brzdíče	26
Jímky, tmely	28
Díly pro kotle s automatickým zapalováním dřeva - AIW	30
2. Zplynovací kotle na dřevo, polozplynovací kotle na dřevo, kotle na pelety, zemní plyn nebo ETO typ EP(L), SP(L), GSP(L)	42
Šamoty - střechy, kulové prostory	42
Trysky, šamoty topeniště, spalovací prostory	43
Těsnící šňůry, clony	47
Trysky	48
Kulové prostory	49
Boky topeniště	51
3. Zplynovací kotle na uhlí, dřevo CxxS(T), hnědouhelné brikety ACxxS a dřevěné brikety DCxxRS	52
Šamoty - kulové prostory	52
Rošty	53
Roštová trubka, roštová páka a šamoty DCxxRS	54
4. Příslušenství	58
Příložný termostat, duální termostaty	58
Tlakoměry a teploměry	59
Kouřovody a regulátor (omezovač) tahu komína	60
Čistící nářadí a popelníky	61
Termoregulační, trojcestné a čtyřcestné ventily, servopohon	62
Laddomat 21,22	63
Čerpadla, zónové ventily, ventily pro chladicí smyčku	64
Ekvitermní regulace, GSM modul-regulátor	66
Regulace AC19, Moduly (AD01, AD02, AD03, AD04, AD08)	68
5. Nádrže na pelety	69
Nádrže na pelety 250, 500, 1000 litrů	69
Kompatní nádrže na pelety AZPD a AZPU s dopravníky DRA25	70
Dopravníky pro kompaktní zásobníky AZPD/AZPU	71
Nádrž na pelety pro kotle DxxPX, Pxxx, dopravník pro kotle DxxPX, Pxxx	72
6. Akumulační nádrže DH / DZ	73
7. Hořák na pelety ATMOS A25	76
Speciální díly pro hořák A25	84
- v provedení pro kotle DCxxGSP,	84
- v provedení pro kotle DCxxSP, CxxSP - Model od 2018	84
Díly pro pneumatické čištění hořák na pelety ATMOS A25	86
8. Hořák na pelety ATMOS A45	88
Díly pro pneumatické čištění hořák na pelety ATMOS A45	96
9. Hořák na pelety ATMOS A85 s pneumatickým čištěním	98
10. Hořák na pelety IWABO	107
11. Hořák na pelety ERATO GP20	110
12. Hořák na pelety ATMOS A50	113
13. Automatický odvod popela pro kotle DxxP	118
14. Pneumatická doprava pelet APS 250 (S) (SPX) / APS 500	121
15. Hořák na extralehký topný olej (ELTO) a zemní plyn	127
16. Textilní zásobníky na pelety ATZ	128
17. Externí přívod vzduchu pro hořák na pelety ATMOS A25	130
18. Zapojení kotlů ATOMS Fxx, Compact	132
Příslušenství pro kotle s ručním přikládáním do 40 kW Zapojení kotlů ATMOS F1-F8	150
Příslušenství pro Zapojení kotlů ATMOS na pelety do 25 kW DxxPX, Pxxx (F15-F18), DxxP Compact, Pxx Compact	151
Speciální příslušenství pro rozšíření zapojení kotlů	152

1. Všeobecné náhradní díly



Regulační kotlový termostat

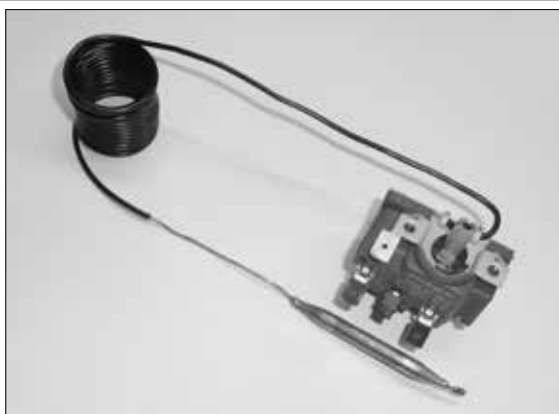

Bez kolečka

Kód: S0021 40 - 95 °C – běžné provedení	<i>Cena:</i>
	<i>Váha:</i> 0,10 kg
Kód: S0024 40 - 95 °C – pro DC75SE s delší kapilárou	<i>Cena:</i>
	<i>Váha:</i> 0,10 kg
Kód: S0022 do 110 °C – vhodný pro zapojení s akum. nádržemi	<i>Cena:</i>
	<i>Váha:</i> 0,10 kg
Kód: S0025 do 110 °C – pro DC75SE s delší kapilárou (Švédské provedení)	<i>Cena:</i>
	<i>Váha:</i> 0,10 kg

Regulační termostat na čerpadlo



Bez kolečka

Kód: S0023 termostat na čerpadlo – tříkontaktní – s hřídelkou na kolečko	<i>Cena:</i>
0 - 95 °C - pro kotle DC15E, D15, D20, D30, D15P, D20P, D30P, D40P, D50P, DC15EP(L), DC14R	<i>Váha:</i> 0,10 kg
Kód: S0062 termostat na čerpadlo – tříkontaktní – bez hřídelky (na šroubovák) – 0 - 95 °C - pro kotle DC18SP(L), DC25SP(L), DC32SP(L), C18SP(L), KC25SP(L)	<i>Cena:</i>
	<i>Váha:</i> 0,10 kg

Spalinový termostat



Kód: S0031 -15 až 300 °C – slouží k vypnutí ventilátoru po dohoření paliva	<i>Cena:</i>
	<i>Váha:</i> 0,10 kg
Kód: S0019 -15 až 300 °C – pro DC75SE, DCxxGSX, DC150S – s delší kapilárou	<i>Cena:</i>
	<i>Váha:</i> 0,10 kg
Kód: S0034 sada pro zabud. spal. termostatu do starého kotle	<i>Cena:</i>
	<i>Váha:</i> 0,10 kg
Kód: S0078 dvouokruhový od 2012 (od v.č. 242400) DCxxSP(L), DCxxGSP(L), CxxSP(L), AC/KCxxSP(L), kotle s úpravou pro hořák - model 2017 (AD03)	<i>Cena:</i>
	<i>Váha:</i> 0,12 kg

Spalinový termostat bez hřídelky (0 - 300 °C)

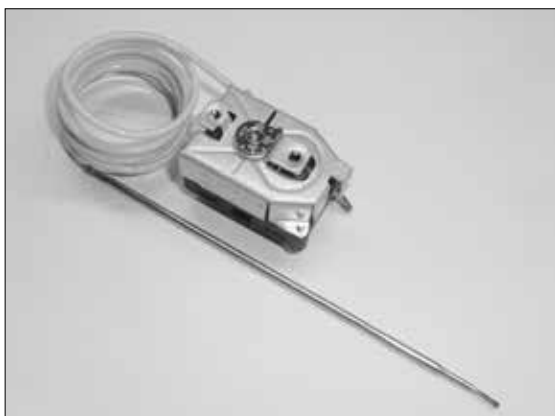

Kód: S0020 slouží k uzavření servoklapky Belimo po překročení nastavené teploty spalin - pro kotle DC18GSE - DC50GSE, DCxxGSX, GSXxx, DCxxGSP(L)	<i>Cena:</i>
	<i>Váha:</i> 0,08 kg

* uvedené ceny jsou bez DPH

Bezpečnostní termostat nevratný



Kód: S0061 90 - 110 °C - **jednookruhový**
- standardní - umístěný na panelu kotle

Cena:
Váha: 0,12 kg

Kód: S0059 90 - 110 °C - **dvouokruhový**
DxxPX, PXxx - s delší kapilárou

Cena:
Váha: 0,12 kg

Kód: S0068 90 - 110 °C - **dvouokruhový**
- umístěný na panelu kotle - pro kotle
na pelety DxxP, DCxxSP(L)/EP(L) od výrobního čísla
168800, DCxxGSP(L), CxxSP(L), KCxxSP(L), kotle s úpra-
vou pro hořák - model 2017 (2x AD03)

Cena:
Váha: 0,12 kg

Kolečko



Kód: S0032 kolečko pro termostaty na
panelu kotle

Cena:
Váha: 0,02 kg

Kód: S1506 kolečko pro regulátor AC32
- kotle s AIW

Cena:
Váha: 0,01 kg

Teploměr

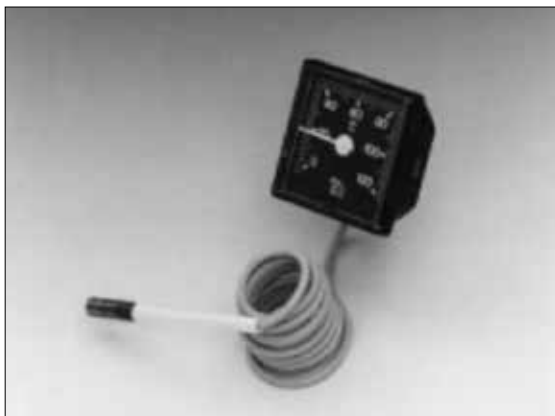

Kód: S0041 pro všechny kotle ATMOS

Cena:
Váha: 0,06 kg

Kód: S0056 pro DC75SE s delší kapilárou

Cena:
Váha: 0,12 kg

Tlakoměr - DC100



Kód: S0044 tlakoměr do panelu kotle
DC100, DC105S, DC150S

Cena:
Váha: 0,10 kg

Bezpečnostní termostat - vratný - TH480RB



Kód: S0051 98 °C - zabudovaný v kotli -
staré provedení (**rozpínací**) - M22x1,5

Cena:
Váha: 0,10 kg

Termostat na čerpadlo



Kód: S0052 70 °C - pevně nastavený
- staré exportní provedení
- dále pro kotle DC100, DC105S, DC150S, DC75SE
DxxPX, PXxx, kotle s úpravou pro hořák - model 2017 (AD03)
- **spínací** - M22x1,5

Cena:
Váha: 0,10 kg

Kód: S0053 90 °C (95 °C) - pevně nastavený
- exportní provedení
- dále pro kotle DC100, DC105S, DC150S, DC75SE
- doporučené příslušenství pro kotle
- **bezpečnostní (spínací)** - M22x1,5

Cena:
Váha: 0,10 kg

Průchodky

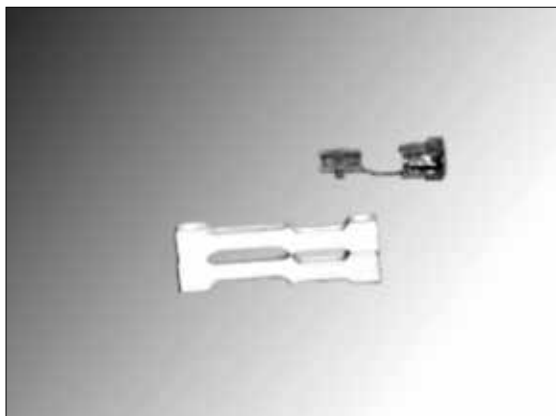

Kód: S0185 průchodka kruhová

Cena:

Váha: 0,04 kg

Kód: S0186 průchodka plochá

Cena:

Váha: 0,04 kg

Elektroinstalace

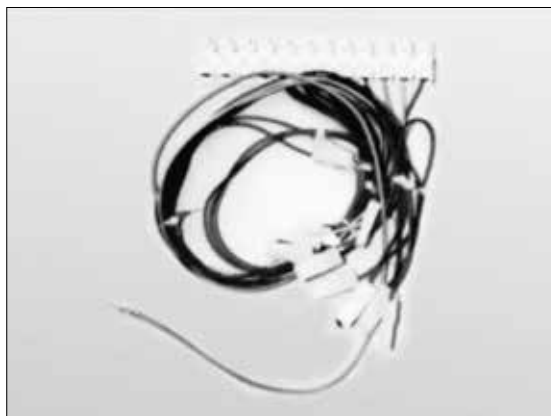

viz. tabulka č. 1 na str. 32

Propoj. kabeláž s koncovkami a svorkovnicí pro všechny typy kotlů včetně přívod. kabelu (flexa šňůry) a kabelu k ventilátoru

Kód: S0631 flexa šňůra 2,8 m - přívodní kabel se zástrčkou

Cena:

Váha: 0,17 kg

Kód: S0715 přívodní kabel 2,5 m

Cena:

3-pólovým konektorem pro připojení kotle nebo čerpadla – **nové provedení**

Váha: 0,15 kg

Svorkovnice - nové provedení

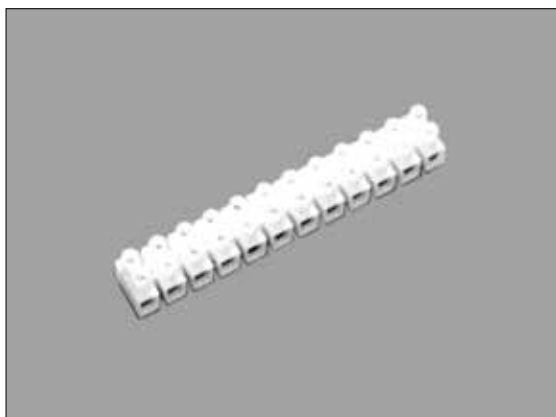

Kód: S0182 plastová svorkovnice

Cena:

Váha: 0,08 kg

Koncový spínač s tlačítkem



Kód: S0094 pro DC15EP(L), DCxxSP(L), DCxxGSP(L), CxxSP(L), AC/KCxxSP(L)

Cena:

Váha: 0,10 kg

Sada pro spínání čerpadla v kotlovém okruhu



Kód: S0516 sada je určena pro spínání

Cena:

čerpadla v kotlovém okruhu spalinovým

Váha: 0,28 kg

termostatem umístěným v kotli. Skládá se z kabelu s konektorem a bezpečnostního termostatu pro čerpadlo 95 °C

Koncový spínač - DC100



Kód: S0075 určen jen pro kotel DC100, DC105S, DC150S

Cena:

Váha: 0,22 kg

Konektory pro přívod el. energie do kotle od 1.2.2008

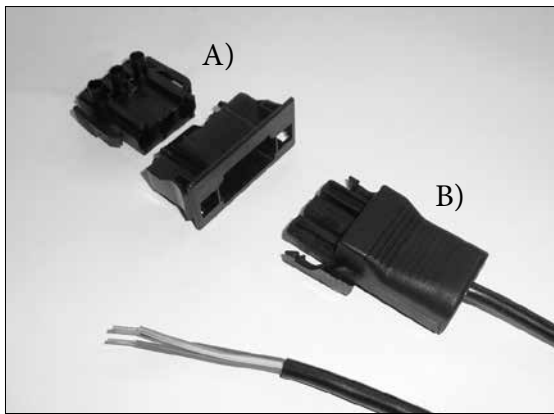

Kód: S0641 A) sameček s průchodkou	<i>Cena:</i>
	<i>Váha:</i> 0,01 kg
Kód: S0640 B) samička pro přívodní kabel	<i>Cena:</i>
	<i>Váha:</i> 0,01 kg
Kód: S0715 přívodní kabel do kotle - 2,5 m s konektorem typ B) (S0640)	<i>Cena:</i>
	<i>Váha:</i> 0,15 kg

Konektor automatického odvodu popela - červený

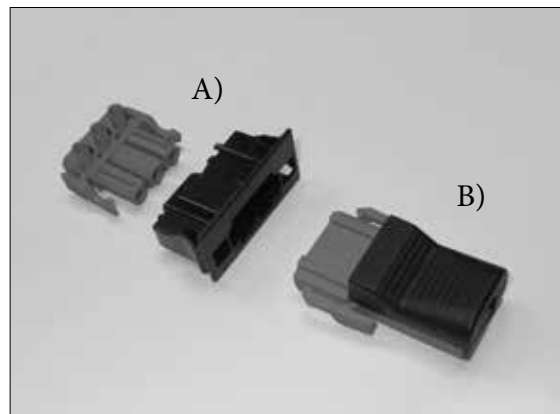

Kód: S1102 A) samička s průchodkou do kapoty kotle pro připojení automatického odpopelnění - červený - 3 pólový - kotle na pelety DxxP, Pxx	<i>Cena:</i>
	<i>Váha:</i> 0,01 kg
Kód: S1103 B) sameček pro kabel - 3 pólový	<i>Cena:</i>
	<i>Váha:</i> 0,01 kg

Konektor R3 a R4 pro kotle DCxxGSP(L)

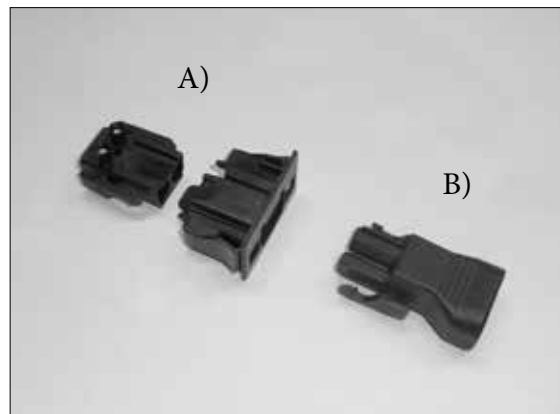

Kód: S1092 A) sameček s průchodkou - v kapotě kotle pro pomocné výstupy ventilátoru R3 a R4 - 2 pólový - pro kotle DCxxGSP(L)	<i>Cena:</i>
	<i>Váha:</i> 0,01 kg
Kód: S1093 B) samička pro kabel - 2 pólový	<i>Cena:</i>
	<i>Váha:</i> 0,01 kg

Konektor pro čerpadlo v kotlovém okruhu - bílý

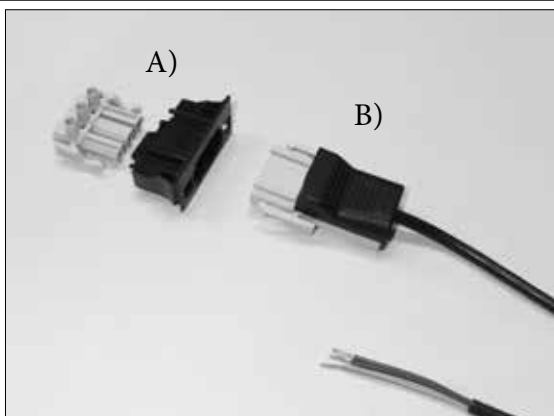

Kód: S0642 A) samička s průchodkou do kapoty kotle pro připojení čerpadla kolového okruhu - bílý - 3 pólový	<i>Cena:</i>
	<i>Váha:</i> 0,01 kg
Kód: S0644 B) sameček pro kabel - 3 pólový	<i>Cena:</i>
	<i>Váha:</i> 0,01 kg
Kód: S0716 B) sameček s kabelem - délka kabelu 2,5 m	<i>Cena:</i>
	<i>Váha:</i> 0,14 kg

Propojovací kabel R3 a R4 pro kotle DCxxGSP



Kód: S1084 přidavný propojovací kabel s 2-pinovými konektory (S1091 a S1093) R3 a R4 mezi kotle a hořákem	<i>Cena:</i>
	<i>Váha:</i> 0,16 kg

Konektory pro kotle s hořákem na pelety, LTO, nebo zemní plyn - do kapoty kotle

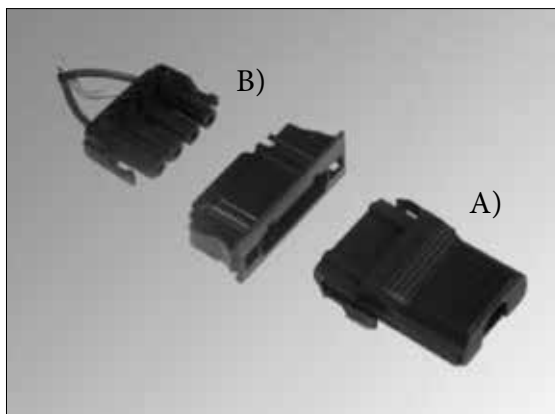

Kód: S0633 A) sameček na kabel – 4-pólový	<i>Cena:</i> <i>Váha:</i> 0,02 kg
Kód: S0632 B) samička do kotle – 4-pólový	<i>Cena:</i> <i>Váha:</i> 0,02 kg
Kód: S0901 A) sameček – 5-pólový	<i>Cena:</i> <i>Váha:</i> 0,02 kg
Kód: S0913 B) samička – 5-pólový	<i>Cena:</i> <i>Váha:</i> 0,02 kg

Konektor - klema - pro peletové kotle

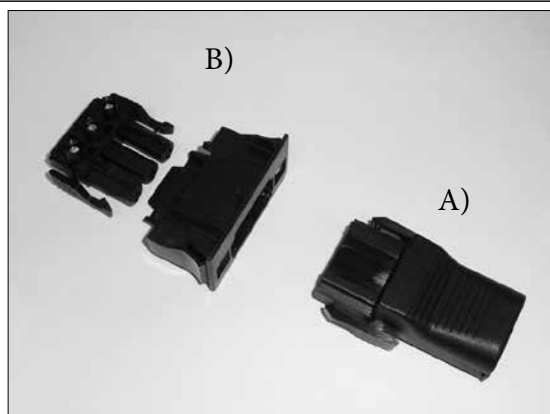

Kód: S0648 A) sameček - konektor s klemou - 3 pólový	<i>Cena:</i> <i>Váha:</i> 0,01 kg
Kód: S0646 B) samička s průchodkou do kapoty - 3 pólový	<i>Cena:</i> <i>Váha:</i> 0,01 kg

Konektor pro kotle s hořákem - do kapoty kotle

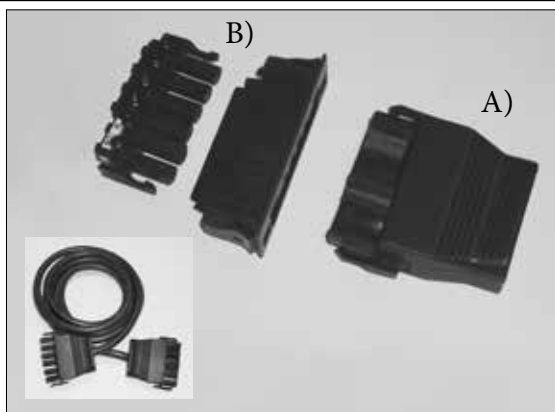

Kód: S0985 A) sameček s víčkem – 6-pólový konektor	<i>Cena:</i> <i>Váha:</i> 0,02 kg
Kód: S0986 B) samička s průchodkou – 6-pólový konektor	<i>Cena:</i> <i>Váha:</i> 0,02 kg
Kód: S0739 propojovací kabel mezi kotlem a hořákem - 2,5 m - kompletní s konektory typ S0985 a S0991	<i>Cena:</i> <i>Váha:</i> 0,52 kg
Kód: S0994 B) samička - 6-pólový konektor na kabel pro kotle bez otvoru v kapotě pro konektor - (alternativa pro kód: S0986)	<i>Cena:</i> <i>Váha:</i> 0,02 kg
Kód: S1262 propojovací kabel mezi kotlem a hořákem - 0,6 m - kompletní s konektory typ S0985 a S0991 - pro kotle DxxPX, PXxx	<i>Cena:</i> <i>Váha:</i> 0,20 kg

Konektor kompresoru pneumatického čištění

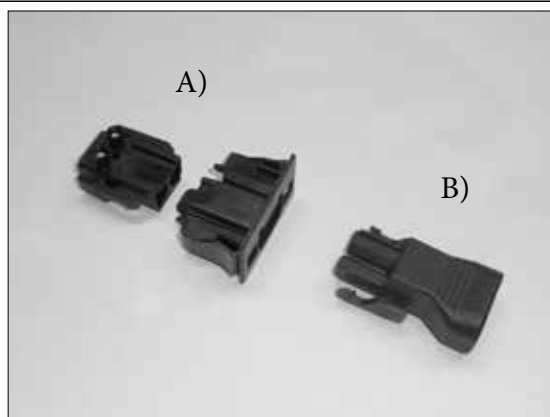

Kód: S1092 A) sameček s průchodkou - v kapotě kotle pro připojení kompresoru pneumatického čištění - 2 pólový - kotle na pelety D80P, P80	<i>Cena:</i> <i>Váha:</i> 0, 01 kg
Kód: S1093 B) samička pro kabel - 2 pólový	<i>Cena:</i> <i>Váha:</i> 0,01 kg

Konektory pro dopravník - pro kotle DxxPX, Pxxx

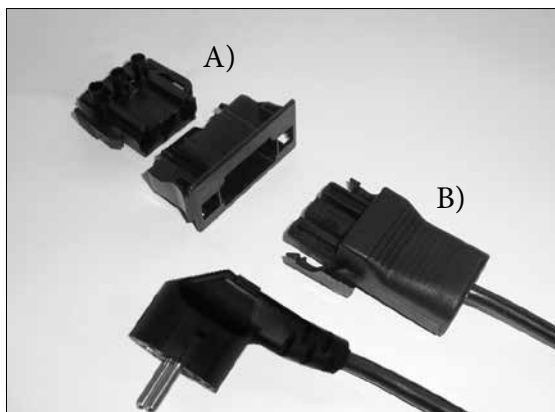

Kód: S0641 A) sameček s průchodkou	<i>Cena:</i>
	<i>Váha:</i> 0,01 kg
Kód: S0640 B) samička pro přívodní kabel	<i>Cena:</i>
	<i>Váha:</i> 0,01 kg
Kód: S1263 propojovací kabel mezi kotlem a hořákem pro kotle DxxPX, Pxxx s konektorem typ B) (S0640) pro průchodku A) (S0640)	<i>Cena:</i>
	<i>Váha:</i> 0,14 kg

Vypínač starý

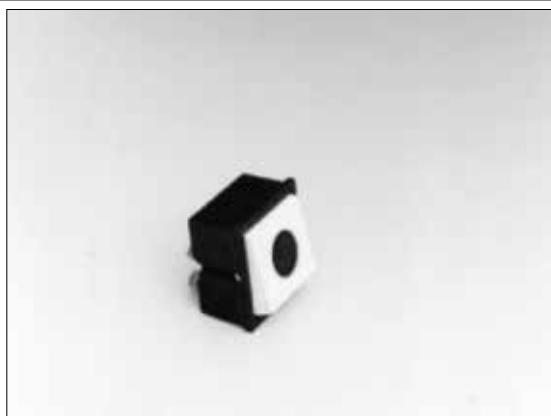

Kód: S0081 staré provedení	<i>Cena:</i>
	<i>Váha:</i> 0,06 kg
Kód: S0082 upevňovací pružinka vypínače	<i>Cena:</i>
	<i>Váha:</i> 0,01 kg

Kabel s konektorem pro ventilátor UCJ4Cxx

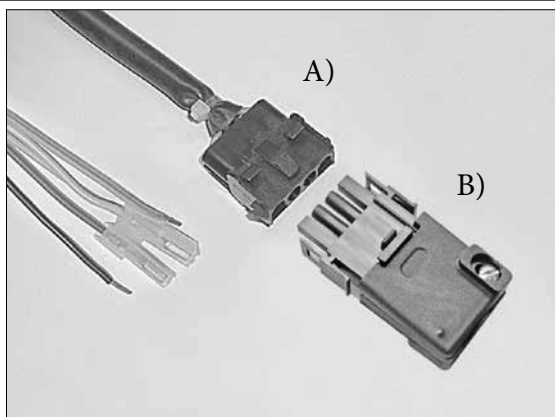

Kód: S0132 A) kabel s konektorem (samička) pro ventilátor UCJ4Cxx - pro projení z kapoty kotle do svorkovnice (mimo D80P, P80)	<i>Cena:</i>
	<i>Váha:</i> 0,10 kg
Kód: S0144 B) sameček na přívodní kabel od ventilátoru UCJ4Cxx	<i>Cena:</i>
	<i>Váha:</i> 0,01 kg

Vypínače



Kód: S0091 hlavní vypínač pro kotle nové provedení – zelený (I-O)	<i>Cena:</i>
	<i>Váha:</i> 0,04 kg
Kód: S0092 vypínač – červený (I-O)	<i>Cena:</i>
	<i>Váha:</i> 0,04 kg
Kód: S0102 vypínač – černý (I-O)	<i>Cena:</i>
	<i>Váha:</i> 0,04 kg
Kód: S0093 vypínač – oranžový (I-O)	<i>Cena:</i>
	<i>Váha:</i> 0,04 kg
Kód: S0096 přepínací vypínač (I-O-II) DCxxSP(L), CxxSP(L), KCxxSP(L), DCxxGSP(L)	<i>Cena:</i>
	<i>Váha:</i> 0,04 kg
Kód: S0098 dvojjvypínač (dvojkolébkový) (I-O / I-O) černý pro kotle na pelety DxxP, Pxxx	<i>Cena:</i>
	<i>Váha:</i> 0,04 kg
Kód: S0099 přepínací vypínač (I-O-II) pro kotle s automatickým zapalováním dřeva (AIW) a regulátorem AC32	<i>Cena:</i>
	<i>Váha:</i> 0,04 kg

Pouzdro na pojistku a pojistka kotle



Kód: S0184 pouzdro na pojistku v kapotě kotle na pelety DxxP, DCxxSP(L), DCxxGSP(L), CxxSP(L), AC/KCxxSP(L), DxxPX, Pxxx, kotle s úpravou pro hořák - model 2017 kotle s elektronickou regulací ACD01

Cena:
Váha: 0,01 kg

Kód: S0200 pojistka T6,3A/1500-typ H

Cena:
Váha: 0,01 kg

Náhradní ložisko pro ventilátor



Kód: S0142 náhradní ložisko pro odtahový ventilátor UCJ4C52 - není určeno pro běžné uživatele - nelze snadno vyměnit

Cena:
Váha: 0,02 kg

Kondenzátor odtahového ventilátoru



Kód: S0171 1 μ F - pro ventilátor UCJ4C52

Cena:
Váha: 0,06 kg

Kód: S0173 2 μ F - pro ventilátor UCJ4C82, UCJ4C82B, UCJ4C102 (J22RR552)

Cena:
Váha: 0,06 kg

Kód: S0175 4 μ F - pro ventilátor UCJ4C52A - 120V

Cena:
Váha: 0,06 kg

Kondenzátor radiálního ventilátoru 3 μ F



Kód: S0101 pro všechny tlačné radiální ventilátory KORA

Cena:
Váha: 0,06 kg

Ventilátor – Mezaxial



Kód: S0111 pro staré provedení kotlů – ventilátor bez kondenzátoru

Cena:
Váha: 0,96 kg

Radiální ventilátor – Kora



POZNÁMKA: klasická plastová mřížka S0271

Kód: S0147 120/45 s redukcí – nahrazuje radiální ventilátor Kora 120/35 a Ratas 3132 (S0121) – pro kotle DC40G, DC50, C30, C40 staré provedení	<i>Cena:</i> <i>Váha:</i> 2,90 kg
Kód: S0122 120/45 – pro DC70S (DC80)	<i>Cena:</i> <i>Váha:</i> 2,16 kg
Kód: S0123 120/55 – pro DC100	<i>Cena:</i> <i>Váha:</i> 2,22 kg

Odtahový ventilátor UCJ4C82 / UCJ4C82B



Ventilátor UCJ4C82 je určen jen pro kotle DC75SE, DC70GSX (komora 600 mm) – dodáván s kondenzátorem 2μF

Kód: S0136 samostatný motor pro kotel DC75SE, DC70GSX (komora 600 mm)	<i>Cena:</i> <i>Váha:</i> 3,28 kg
Kód: S0138 motor s oběžným kolem Ø 200 mm a deskou	<i>Cena:</i> <i>Váha:</i> 5,42 kg

Ventilátor UCJ4C82B se snímačem otáček pro kotle D80P, P80, D85P, P85 – dodáván s kondenzátorem 2μF

Kód: S0148 samostatný motor pro kotle D80P, P80, D85P, P85	<i>Cena:</i> <i>Váha:</i> 3,28 kg
Kód: S0149 motor s oběžným kolem Ø 200 mm a deskou	<i>Cena:</i> <i>Váha:</i> 5,50 kg

Odtahový ventilátor UCJ4C52 / UCJ4C52A-USA

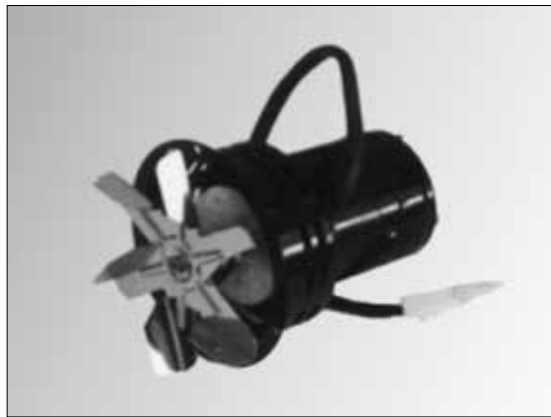

Ventilátor UCJ4C52 230V/50Hz – dodáván s kondenzátorem 1μF

Kód: S0131 samostatný motor 230V/50Hz – pro kotle DCxxS, CxxS, ACxxS, KCxxS, DCxxSP(X)(L), CxxSP(L), AC/KCxxSP(L), DCxxGSE, DCxxGD, DCxxSX, DCxxRS, DC50GSX, DC60GSX, GSX50, GSX60, DCxxGS, GSxx, DxxPX, PXxx	<i>Cena:</i> <i>Váha:</i> 2,64 kg
--	--------------------------------------

Motor 120V/60Hz (USA) - dodáván s kondenzátorem 4 μF

Kód: S0135 samostatný motor pro Ameriku 120V/60Hz – pro kotle DCxxS, CxxS, ACxxS, KCxxS, DCxxSP(L), CxxSP(L), AC/KCxxSP(L), DCxxGSE, DCxxGD, DCxxSX, DxxP, Pxx, DCxxRS, DC50GSX, DC60GSX, GSX50, GSX60, DCxxGS, GSxx	<i>Cena:</i> <i>Váha:</i> 4,00 kg
---	--------------------------------------

- ventilátor 230V/50Hz s kondenzátorem, deskou a těsněními

Kód: S0133 motor s oběžným kolem Ø 150 mm, deskou a těsněními	<i>Cena:</i> <i>Váha:</i> 3,98 kg
Kód: S0134 motor s otevřeným oběžným kolem Ø 175 mm, deskou a těsněními	<i>Cena:</i> <i>Váha:</i> 4,10 kg
Kód: S0139 motor s uzavřeným oběžným kolem Ø 175 mm, deskou a těsněními – (DC50SE, DC50S, DC50GSX, DC60GSX, DC50GSE, C40S, C50S, D50P (D45P), P50)	<i>Cena:</i> <i>Váha:</i> 4,30 kg

Odtahový ventilátor UCJ4C102 (J22RR552)

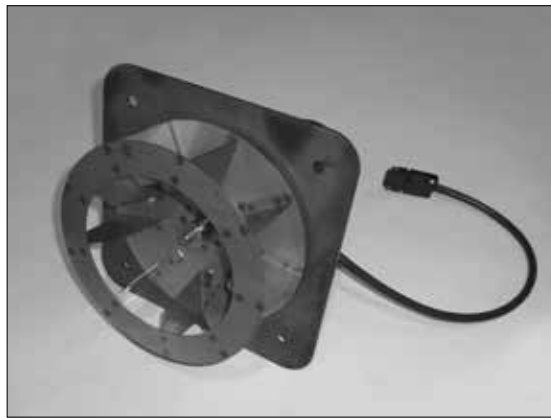

Ventilátor J22RR552 – dodáván s kondenzátorem 2μF

Kód: S0150 motor s oběžným kolem Ø 200/65 a deskou - pro kotle DC105S, DC150S, DC70GSX (komora 800 mm)	<i>Cena:</i> <i>Váha:</i> 5,78 kg
Kód: S0153 samotný motor ventilátoru – pro kotle DC105S, DC150S, DC70GSX (komora 800 mm)	<i>Cena:</i> <i>Váha:</i> 3,52 kg

Oběžné kolo odtahového vent. – malé – Ø 150 mm

Kód: S0141 pro kotle: DC18S, DC22S, DC25S,	<i>Cena:</i>
DC30SE, DC22SX, DC30SX,	<i>Váha:</i> 0,10 kg
DC15GS, DC20GS, DC25GS, GS15, GS20, GS25,	
C15S, C18S, AC16S, AC25S, KC16S, KC25S,	
DC18GSE, DC22GSE, DC25GSE, DC18GD, DC25GD,	
D31P, P31, DxxPX, Pxxx	
DC18SP(L), DC25SP(L), DC30SPX(L), DC18GSP(L),	
DC25GSP(L), C18SP(L), KC25SP(L)	

Oběžné kolo Ø 175 mm, Ø 200 mm – uzavřené

Kód: S0154 uzavřené oběžné kolo Ø 175 mm	<i>Cena:</i>
pro kotle DC50SE, DC50S, C40S, C50S,	<i>Váha:</i> 0,38 kg
DC50GSE, DC50GD, DC50GSX, DC60GSX,	
D50P (D45P), P50, AC45S, KC45S	
Kód: S0190 uzavřené oběžné kolo	<i>Cena:</i>
Ø 200/52 mm	<i>Váha:</i> 0,72 kg
- ventilátor UCJ4C82 / UCJ4C82B	
pro - DC75SE, DC70GSX (komora 600 mm),	
D80P, P80, D85P, P85	

Oběžné kolo odtahového vent. – velké Ø 175 mm

Kód: S0151 určeno pro kotle ATMOS:	<i>Cena:</i>
DC32S, DC50S, DC40SX, DC32GS,	<i>Váha:</i> 0,18 kg
DC40GS, GS32, GS40,	
C20S, C30S, C80S, AC35S, KC35S	
DC24RS, DC30RS,	
DC30GSE, DC40GSE, DC30GD, DC40GD,	
D20P, D30P, D40P, D50P, P20, P30, P40, P50,	
DC32SP(L), DC30GSP(L), C25SP(L), KC32SP(L)	

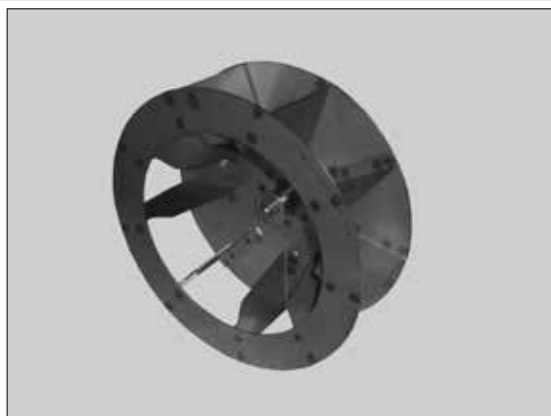
Oběžné kolo Ø 200/65 mm – uzavřené

Kód: S0166 uzavřené oběžné kolo	<i>Cena:</i>
Ø 200/65 mm - pro DC105S, DC150S,	<i>Váha:</i> 0,82 kg
DC70GSX (komora 800 mm) ventilátor UCJ4C102 (J22RR552)	

Malé těsnění odtahového ventilátoru



Kód: S0161 mezi motor a desku odtah. ventilátoru

Cena:
Váha: 0,02 kg

Deska odtahového ventilátoru



Kód: S0959 deska pro odtahový ventilátor - typ UCJ4C52

Cena:
Váha: 1,00 kg

Kód: S0961 deska pro odtahový ventilátor - typ UCJ4C82, UCJ4C102

Cena:
Váha: 1,10 kg

Velká těsnění odtahového ventilátoru - NOVÉ

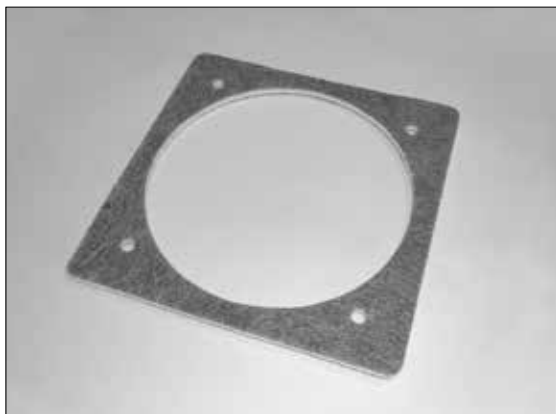

NOVÁ VERZE - ODOLNĚJŠÍ PROVEDENÍ
- při výměně stačí 1 ks na kotel

Kód: S1139 NOVÉ těsnění pod ventilátor - ventilátor UCJ4C52

Cena:
Váha: 0,06 kg

Síralový papír s vermikulitem - tloušťka 4 mm

Kód: S1140 NOVÉ těsnění pod ventilátor - ventilátor UCJ4C82(B) - DC75SE, DC70GSX, D80P, P80, D85P, P85

Cena:
Váha: 0,06 kg

- ventilátor UCJ4C102 - DC105S, DC150S

Síralový papír s vermikulitem - tloušťka 4 mm

Křídlová matice



Kód: S0776 křídlová matice M8 - pro upevnění ventilátoru

Cena:
Váha: 0,01 kg

Sibralové těsnění vzduchové (regulační) klapky



Kód: S0161 těsnění, které se lepí na regulační klapku u kotlů na pelety, kotlů s úpravou pro hořák a kotlů SP((X)L)

Cena:

Váha: 0,02 kg

Kryt pod klapku

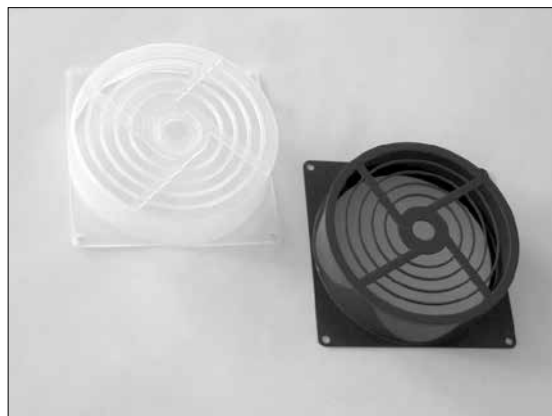

Kód: S0271 pro všechny kotle ATMOS - plastový

Cena:

Váha: 0,06 kg

Kód: S0956 pro všechny kotle ATMOS se zabudovaným hořákem do vrchních dvířek zplyňovacího kotle - kovový

Cena:

Váha: 0,32 kg

Regulátor tahu FR 124



Kód: S0011 pro kotle od 15 do 80 kW

Cena:

Váha: 0,40 kg

Kód: S0012 náhradní termostat pro FR 124

Cena:

Váha: 0,04 kg

Uzavírací mechanismus - šoupátko



Pro zplynovací kotle se zabudovaným hořákem ve vrchních dvířkách a pneumatickým čištěním hořáku

Kód: H0535 pro kotle: DC18S, DC22S, DC25S, DC30SX, C18S, C20S, C25ST, C30S, C32ST, C40S, AC25S, AC35S, KC25S, KC35S, DC30RS

Cena:

Váha: 0,34 kg

Kód: H0537 pro kotle: DC30SE, DC32S, DC40SX, DC50S

Cena:

Váha: 0,36 kg

Regulační klapka

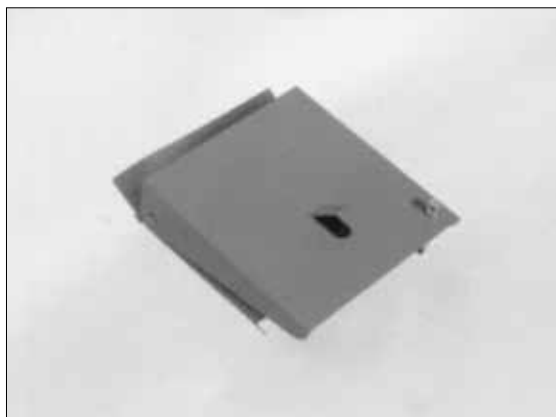

Kód: S0281 pro všechny typy kotlů ATMOS – mimo DC100, DC50SE (nově)

Cena:

Váha: 0,32 kg

Kód: S1141 s ramínkem - pro kotle DxxP a Pxx

Cena:

Váha: 0,38 kg

Škrtící hrdlo Ø 80 (70) mm pod regulační klapku



Kód: S0287 určená pro kotle DC18S, C15S, AC16S, KC16S, (C18S), DC15GS, GS15, DC20GS, GS20, DC18GD

Cena:

Váha: 0,68 kg

Regulační klapka se servopohonem GSE, GSX, GSP(L), SP(X)L

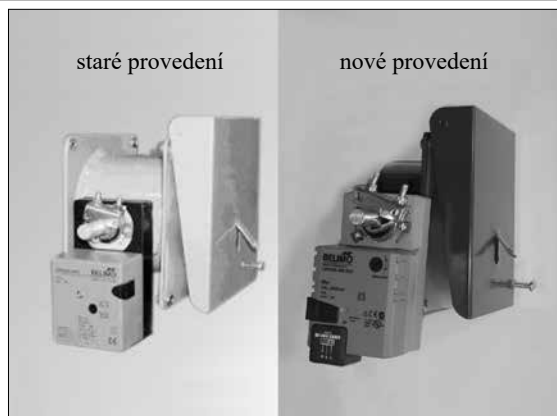

Kód: P0086 servopohon Belimo (mimo DCxxGSP(L))	<i>Cena:</i>
	<i>Váha:</i> 0,54 kg
Kód: P0072 servopohon Belimo pro kotle DCxxGSP(L) (LM230A-S-C10/200.1)	<i>Cena:</i>
	<i>Váha:</i> 0,55 kg
Kód: S0257 mechanická klapka s hřídelkou - staré provedení DC22GSE, DC25GSE, DC30GSE, DC40GSE, DC50GSE, DC50GSX, GSX50, DC60GSX, GSX60, DC70GSX, GSX70	<i>Cena:</i>
	<i>Váha:</i> 1,32 kg
Kód: S0268 mechanická klapka s hřídelkou - nové integrované provedení DC22GSE, DC25GSE, DC30GSE, DC40GSE, DC50GSE, DC50GSX, GSX50, DC60GSX, GSX60, DC70GSX, GSX70	<i>Cena:</i>
	<i>Váha:</i> 1,08 kg
Kód: S1548 mechanická klapka s hřídelkou - nové integrované provedení DC70GSX-800, GSX70-800	<i>Cena:</i>
	<i>Váha:</i> 1,25 kg
Kód: S0294 mechanická klapka s hřídelkou a silikoným těsněním - integrované provedení - pro kotle DC25GSP(L), DC30GSP(L), - od výrobního čísla 343500 - DC25SP(L), DC30SPX(L), DC32SP(L), CxxSP(L), ACxxSP(L), KCxxSP(L)	<i>Cena:</i>
	<i>Váha:</i> 1,50 kg
Kód: S1264 mechanická klapka s hřídelkou a silikoným těsněním - integrované provedení - pro kotle DC18GSP(L), - od výrobního čísla 343500 - DC18SP(L)	<i>Cena:</i>
	<i>Váha:</i> 1,08 kg
Kód: S0272 mechanická klapka s hřídelkou - integrované provedení pro DC18GSE	<i>Cena:</i>
	<i>Váha:</i> 1,20 kg

Silikonové těsnění regulační klapky GSP(L), SP(L)

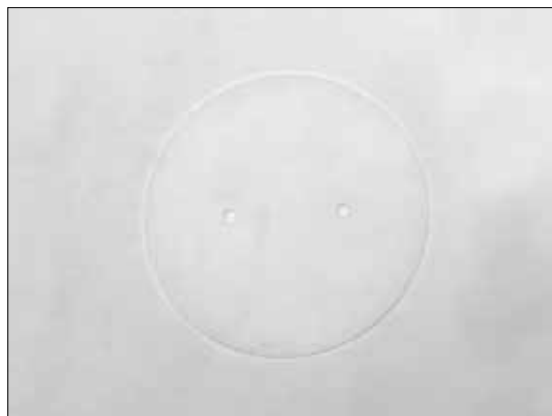

Kód: S1050 silikonové těsnění regulační klapky ovládané pomocí servopohonu Belimo kotlů DC25GSP(L), DC30GSP(L), DCxxSP((X)L), CxxSP(L), ACxxSP(L), KCxxSP(L)	<i>Cena:</i>
	<i>Váha:</i> 0,01 kg
Kód: S1236 silikonové těsnění regulační klapky ovládané pomocí servopohonu Belimo kotlů DC18GSP(L)	<i>Cena:</i>
	<i>Váha:</i> 0,01 kg

Servopohon Belimo s pružinou - DC105S, DC150S



Kód: P0083 servopohon Belimo s pružinou - pro DC105S, DC150S	<i>Cena:</i>
	<i>Váha:</i> 1,72 kg

Regul. klapka se servopohonem s pružinou – DC50SE



Kód: P0085 určeno pro DC50SE - nahrazuje regulátor tahu FR124 s klapkou - komplet	<i>Cena:</i>
	<i>Váha:</i> 4,08 kg
Kód: P0083 servopohon Belimo s pružinou - samostatný	<i>Cena:</i>
	<i>Váha:</i> 1,72 kg
Kód: S0256 samotná mechanická klapka	<i>Cena:</i>
	<i>Váha:</i> 2,30 kg

Panty a jejich příslušenství

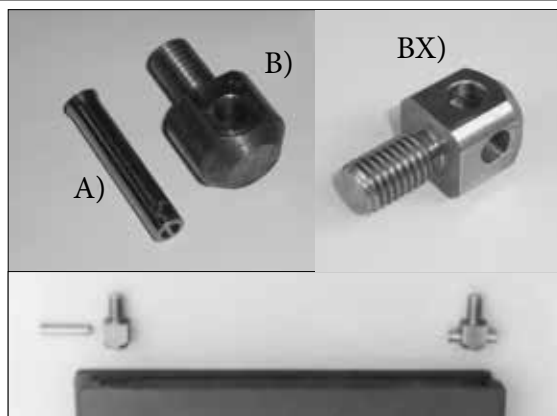

Kód: S0221 2x šroub a 2x kolík - sada	<i>Cena:</i>
	<i>Váha:</i> 0,20 kg
Kód: S0222 A) 1x samotný kolík Ø 8x40 (8x43)	<i>Cena:</i>
	<i>Váha:</i> 0,02 kg
Kód: S0223 B) 1x samotný šroub pantu	<i>Cena:</i>
	<i>Váha:</i> 0,08 kg
Kód: S1109 BX) 1x samotný šroub pantu excentrický - servisní provedení	<i>Cena:</i>
	<i>Váha:</i> 0,08 kg
Kód: S1381 SERVISNÍ SADA 2x S1109 + 2x S0222	<i>Cena:</i>
	<i>Váha:</i> 0,20 kg

Dvířka malá kompletní bez rámečku



Kompletní s kličkou a návlekmem, s dvěma panty a dvěma kolíky - bez těsnících šňůr a sibralu

Kód: S0201 vrchní pravé	<i>Cena:</i>
	<i>Váha:</i> 12,44 kg
Kód: S0202 vrchní levé	<i>Cena:</i>
	<i>Váha:</i> 12,44 kg
Kód: S0203 spodní pravé	<i>Cena:</i>
	<i>Váha:</i> 12,44 kg
Kód: S0204 spodní levé	<i>Cena:</i>
	<i>Váha:</i> 12,44 kg
Kód: S1491 vrchní pravé - se zajištěním pro kotle se zapalováním, D80P	<i>Cena:</i>
	<i>Váha:</i> 12,50 kg
Kód: S1492 vrchní levé - se zajištěním pro kotle se zapalováním	<i>Cena:</i>
	<i>Váha:</i> 12,50 kg

Dvířka velká kompletní (bez rámečku)



Vrchní dvířka - DC100, D14P, D21P, D31P, P14, P21, P25, P31, DCxxGSX, GSXxx, D21, DC75SE – nové provedení

Vrchní dvířka + spodní dvířka - DC105S, DC150S,

Kód: S0461 pravá vrchní	<i>Cena:</i>
	<i>Váha:</i> 14,24 kg
Kód: S0460 levá vrchní	<i>Cena:</i>
	<i>Váha:</i> 14,24 kg
Kód: S1143 pravá spodní DC105S, DC150S	<i>Cena:</i>
	<i>Váha:</i> 14,24 kg
Kód: S1142 levá spodní DC105S, DC150S	<i>Cena:</i>
	<i>Váha:</i> 14,24 kg
Kód: S1207 pravá vrchní - kotle s předním krytem (víkem) - maticový uzávěr D14P, D21P, D25P, D31P, P14, P21, P25, P31, D85P, P85	<i>Cena:</i>
	<i>Váha:</i> 14,24 kg

Dvířka kompletní (bez rámečku) s otvorem pro hořák na pelety, ETO nebo zemní plyn



Kód: S0458 velká - levá spodní ACxxSP(L), KCxxSP(L), CxxSP(L), DCxxSP(L), EP(L), DCxxGSP(L)	<i>Cena:</i>
	<i>Váha:</i> 14,38 kg
Kód: S0459 velká - pravá spodní ACxxSP(L), KCxxSP(L), CxxSP(L), DCxxSP(L), EP(L), DCxxGSP(L), DxxPX, PXxx	<i>Cena:</i>
	<i>Váha:</i> 14,38 kg
Kód: S0417 malá – levá vrchní pro hořák A25	<i>Cena:</i>
	<i>Váha:</i> 11,30 kg
Kód: S0416 malá – pravá vrchní pro hořák A25	<i>Cena:</i>
	<i>Váha:</i> 11,30 kg
Kód: S0419 malá – levá vrchní pro hořák A45	<i>Cena:</i>
	<i>Váha:</i> 11,92 kg
Kód: S0420 malá – pravá vrchní pro hořák A45	<i>Cena:</i>
	<i>Váha:</i> 11,92 kg

Těsnící šňůra 14x14 – pro staré provedení dvířek



Kód: S0231 pro staré provedení dvířek s
litinovým rámečkem

Cena:
Váha: 0,22 kg

Těsnící šňůra 18x18 – pro nové provedení dvířek

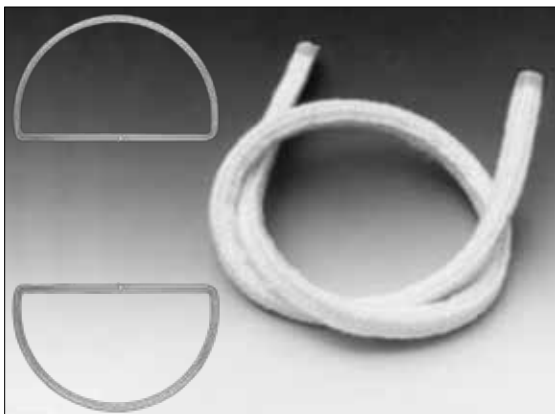

Kód: S0241 pro dvířka malá kompletní
bez litinového rámečku

Cena:
Váha: 0,40 kg

Kód: S0240 pro dvířka velká kompletní
bez litinového rámečku

Cena:
Váha: 0,40 kg

Uzávěr čistících dvířek pro peletové kotle



Kód: S1088 kompletní uzávěr čistících
dvířek pro kotle na pelety

Cena:
Váha: 0,32 kg

Kompletní uzávěr - (kolečko, vačka, čočka, páčka, návlek, kolíček, 2x M12)

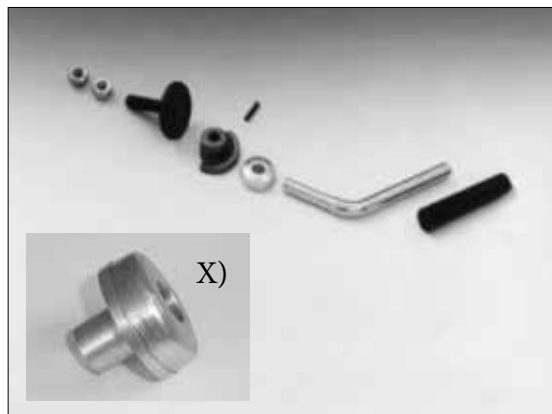

Kód: S0211 pro levé provedení dvířek
- kompletní - **nesvrtaná**

Cena:
Váha: 0,58 kg

Kód: S0212 pro pravé provedení dvířek
- (základní provedení) - kompletní
- **nesvrtaná**

Cena:
Váha: 0,58 kg

Kód: C0020 vačka – excentr - pravý

Cena:
Váha: 0,14 kg

Kód: C0025 vačka – excentr - levý

Cena:
Váha: 0,14 kg

Kód: S0225 klika – samotná

Cena:
Váha: 0,21 kg

Kód: S0213 návlek na kliku – samotný

Cena:
Váha: 0,22 kg

Kód: S0218 kolíček Ø 4x25

Cena:
Váha: 0,01 kg

Kód: S0220 kolečko – samostatné

Cena:
Váha: 0,14 kg

Kód: S0169 čočka uzávěru

Cena:
Váha: 0,08 kg

Kód: S1108 X) čočka uzávěru s pouzdrem
- servisní provedení (nové pouzdro)

Cena:
Váha: 0,08 kg

Uzávěr pro kotle SP(L), GSP(L), DxxPX, Pxxx, D14P, D21P, D25P, P14, P21, P25 - s předním krytem



Kód: S1047 kompletní uzávěr pravých
velkých dvířek DCxxSP(L), CxxSP(L)
DCxxGSP(L), ACxxSP(L), KCxxSP(L), DxxPX, Pxxx,
D80P, P80, D85P, P85
D14P, D21P, D25P, P14, P21, P25 - s předním krytem

Cena:
Váha: 0,60 kg

Kód: S1046 kompletní uzávěr levých
velkých dvířek DCxxSP(L), CxxSP(L)
DCxxGSP(L), ACxxSP(L), KCxxSP(L)

Cena:
Váha: 0,60 kg

Sibral – izolace dvířek – velký - silný

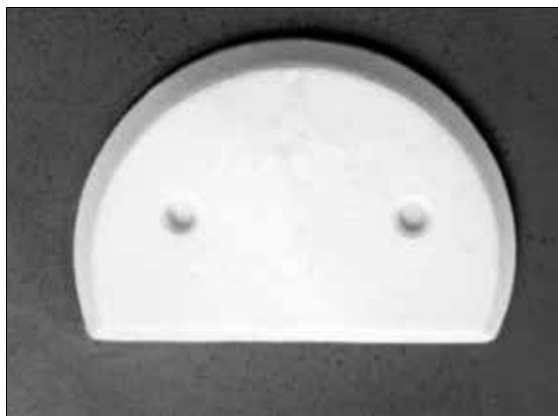

Kód: S0264 sibral bez otvoru pro vrchní dvířka – DC100, DC105S, DC150S, DC75SE, DCxxGSX, GSXxx, D14P - D31P, P14 - P31, D85P, P85, D21 - tloušťka 42 mm - se šrouby M6x45 (S0728) + 2x podložky (S0782)	<i>Cena:</i>
	<i>Váha:</i> 1,66 kg

Kód: S0263 samotný sibral bez otvoru pro vrchní dvířka - DC100, DC105S, DC150S DC75SE, DCxxGSX, GSXxx, D14P - D31P, P14 - P31, D85P, P85, D21 - tloušťka 42 mm	<i>Cena:</i>
	<i>Váha:</i> 1,65 kg

Kód: S1185 sibral bez otvoru pro spodní dvířka – DC105S, DC150S - tloušťka 42 mm - se šrouby M6x80 (S0729) + 2x podložky (S0782)	<i>Cena:</i>
	<i>Váha:</i> 1,67 kg

Sibral – izolace dvířek – malý - silný



Kód: S0261 - tloušťka 42 mm – se šrouby 2x M6x45 (S0728) + 2x podložky (S0782)	<i>Cena:</i>
	<i>Váha:</i> 1,48 kg

Kód: S0262 samotný sibral - tloušťka 42 mm	<i>Cena:</i>
	<i>Váha:</i> 1,38 kg

Sibral – izolace dvířek – malý - slabý



Kód: S0251 - tloušťka 32 mm – se šrouby 2x M6x65 (S0722) + 2x podložky (S0783) - pro kotle s kulovým prostorem a clonou dvířek (půlměsíc - DC0021)	<i>Cena:</i>
	<i>Váha:</i> 1,10 kg

Kód: S1147 tloušťka 32 mm - se šrouby 2x M6x35 (S0721) + 2x podložky (S0782) - do vrchních dvířek pro kotle CxxS/ST, D15P, D20P, D30P, D40P, D50P (D45P), P15 - P50	<i>Cena:</i>
	<i>Váha:</i> 1,09 kg

Kód: S0252 samotný sibral - tloušťka 32 mm	<i>Cena:</i>
	<i>Váha:</i> 1,08 kg

Sibral – izolace dvířek – silný – s otvorem pro hořák na pelety



Kód: S0266 velký – do velkých spodních dvířek kotle DCxxSP(X), EP, CxxSP, ACxxSP, KCxxSP, DCxxGSP, DxxPX, PXXx	<i>Cena:</i>
	<i>Váha:</i> 1,32 kg

Kód: S0517 malý – do malých vrchních dvířek zplyňovacího kotle s úpravou pro hořák na pelety - hořák A25	<i>Cena:</i>
	<i>Váha:</i> 0,90 kg

Kód: S1087 (2 ks - půlměsíc) do malých vrchních dvířek zplyňovacího kotle s úpravou pro hořák na pelety - hořák A45	<i>Cena:</i>
	<i>Váha:</i> 0,60 kg

Kód: S0938 nerezová clona do malých vrchních dvířek zplyňovacího kotle s úpravou pro hořák na pelety - hořák A45	<i>Cena:</i>
	<i>Váha:</i> 0,56 kg

Sibral - izolace dvířek - velký - silný - DCxxSPL (EPL), CxxSPL, ACxxSPL, KCxxSPL, DCxxGSPL



Kód: S0265 s dírou pro hořák na olej nebo zemní plyn	<i>Cena:</i>
	<i>Váha:</i> 1,54 kg

Deska pro uchycení hořáku na zemní plyn nebo ELTO

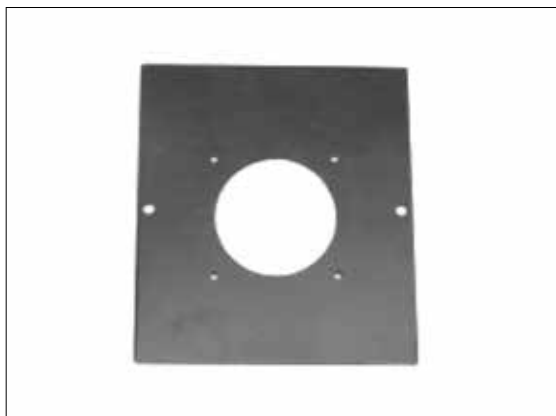

Kód: S0457 pro kotle DC15EPL, CxxSPL, AC/KCxxSPL, DCxxSPL, DCxxGSPL, *Cena:*
Váha: 1,40 kg

Kryt dvířek na zaslepení otvoru pro hořák

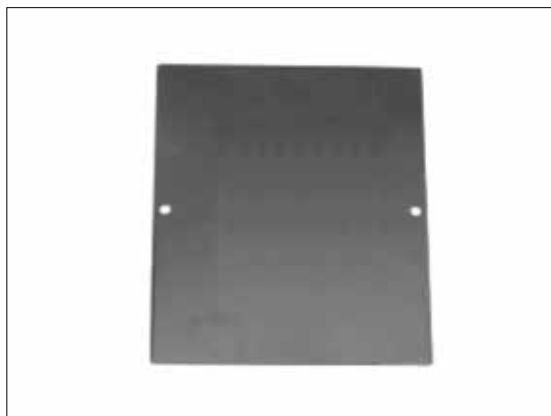

Kód: S0491 pro kotle DC15EP(L), CxxSP(L), AC/KCxxSP(L), DCxxSP(L), DCxxGSP(L) *Cena:*
Váha: 0,70 kg

Izolace pod desku sloužící k uchycení hořáku na zemní plyn, nebo ELTO ke kotli



Kód: S0253 měkký sibal *Cena:*
Váha: 0,25 kg

Sibralová spalovací komůrka pro topení olejem u kotlů DxxP, Pxx



Kode: S0291 sibalová kostka s nerezovým rámečkem - sada *Cena:*
Váha: 0,36 kg

Izolace pod hořák na pelety pro kotle SP (EP), GSP, PX a s hořákem ve vrchních dvířkách



Kód: S0164 izolace mezi hořák a kotel - sibal - pro SP(EP), GSP, DxxPX, PXxx a pro zplynovací kotle s hořákem na pelety ve vrchních dvířkách s hořákem A25 (staré provedení) *Cena:*
Váha: 0,18 kg

Kód: S0140 izolace mezi hořák a kotel - sibal - pro zplynovací kotle s hořákem na pelety ve vrchních dvířkách s hořákem A45 *Cena:*
Váha: 0,10 kg

Čistící dvířka trubkovnice pro kotle na pelety D15P - D80P, P15 - P80



Kód: S1104 dvířka trubkovnice pro kotle D15P - D50P, P15 - P50 *Cena:*
Váha: 8,33 kg

Kód: S1112 těsnící šňůra čistících dvířek pro kotle D15P - D50P, P15 - P50 *Cena:*
Váha: 0,36 kg

Kód: S1105 dvířka trubkovnice pro kotle D80P, P80 *Cena:*
Váha: 9,65 kg

Kód: S1113 těsnící šňůra čistících dvířek pro kotle D80P, P80 *Cena:*
Váha: 0,42 kg

Těsnící šňůra pro hořák do rámečku - DxxP, Pxx

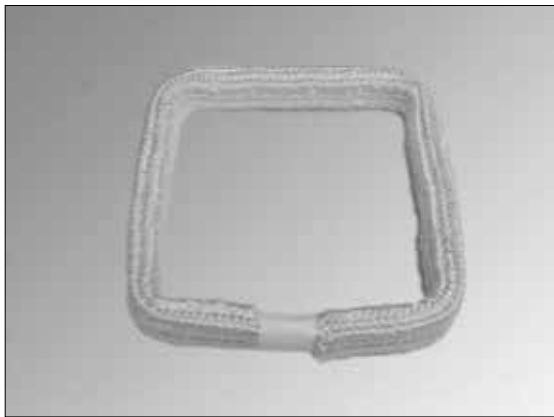

Kód: S0165 těsnící šňůra 18 x 32 mm – do rámečku – D15P, D20P, D14-25P, P14-25	<i>Cena:</i> <i>Váha:</i> 0,38 kg
Kód: S0174 těsnící šňůra 18 x 32 mm – do rámečku – D30P, D40P, D50P, D31P, P30, P40, P50, P31	<i>Cena:</i> <i>Váha:</i> 0,42 kg
Kód: S0152 těsnící šňůra 18 x 32 mm – do rámečku – D80P, P80	<i>Cena:</i> <i>Váha:</i> 0,54 kg
Kód: S0177 těsnící šňůra 16 x 16 mm – do vrchních dvířek pro zplynovací kotle s úpravou pro hořák na pelety	<i>Cena:</i> <i>Váha:</i> 0,24 kg

Zaslepovací víko pro kotle s úpravou pro hořák ve vrchních dvířkách při topení dřevem



Kód: S0525 víko kompletní pro zaslepení dvířek po hořáku A25	<i>Cena:</i> <i>Váha:</i> 3,10 kg
Kód: S0278 sibalová kostka samotná pro malá dvířka a hořák A25	<i>Cena:</i> <i>Váha:</i> 0,76 kg
Kód: S0518 záslepka - krycí deska tloušťka 4 mm - hořák A25	<i>Cena:</i> <i>Váha:</i> 1,64 kg
Kód: S0496 krycí plech otvoru tl. 1 mm - hořák A25	<i>Cena:</i> <i>Váha:</i> 0,45 kg
Kód: S0526 víko kompletní pro zaslepení dvířek po hořáku A45	<i>Cena:</i> <i>Váha:</i> 4,30 kg
Kód: S0290 sibalová kostka samotná pro malá dvířka a hořák A45	<i>Cena:</i> <i>Váha:</i> 1,30 kg
Kód: S0543 záslepka - krycí deska tloušťka 5 mm - hořák A45	<i>Cena:</i> <i>Váha:</i> 3,90 kg
Kód: S0499 krycí plech otvoru tl. 1 mm - hořák A45	<i>Cena:</i> <i>Váha:</i> 0,99 kg
Kód: S0727 šroub M6 x 70 s velkou podložkou pro uchycení izolační kostky	<i>Cena:</i> <i>Váha:</i> 0,05 kg

Boční víko - nové



Kód: S0503 nové víko bočního otvoru pro topení kusovým dřevem se sibalovou kostkou – pro D14P - D25P, P14 - P25, DC15P, D20P, P20 od v.č. 120000	<i>Cena:</i> <i>Váha:</i> 4,30 kg
Kód: S0504 nové víko bočního otvoru pro topení kusovým dřevem se sibalovou kostkou - pro D30P, D40P, D50P, P30, P40, P50, D31P, P31	<i>Cena:</i> <i>Váha:</i> 4,84 kg
Kód: S0465 víko bočního otvoru pro D80P, P80 (víko - S0534, kostka - S0293)	<i>Cena:</i> <i>Váha:</i> 5,32 kg
Kód: S1429 víko bočního otvoru pro D85P, P85 (víko - S1428, kostka - S0293, nerezová clona - S1596)	<i>Cena:</i> <i>Váha:</i> 12,80 kg
Kód: S0275 sibalová kostka samotná pro D14P, D21P, D25P, P14, P21, P25, D15P, D20P, P15, P20	<i>Cena:</i> <i>Váha:</i> 0,78 kg
Kód: S0277 sibalová kostka samotná pro D30P, D40P, D50P, D31P, P31	<i>Cena:</i> <i>Váha:</i> 1,16 kg
Kód: S0293 sibalová kostka samotná pro D80P, P80, D85P, P85	<i>Cena:</i> <i>Váha:</i> 2,75 kg

Těsnění pod čistící víčko D14 - 31P a P14 - 31

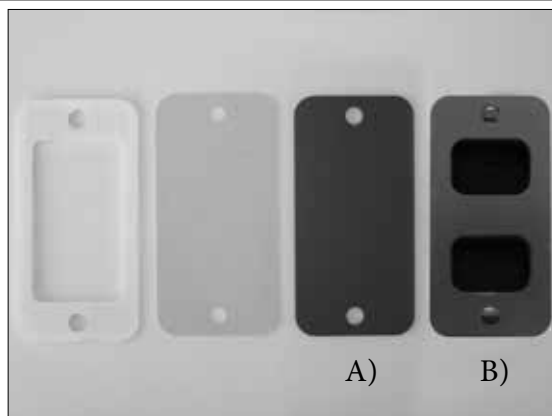

Kód: S0120 sibalové těsnění s otvorem	<i>Cena:</i> <i>Váha:</i> 0,01 kg
Kód: S0124 klingeritové těsnění bez otvoru	<i>Cena:</i> <i>Váha:</i> 0,01 kg
Kód: S0292 A - víčko čistícího otvoru	<i>Cena:</i> <i>Váha:</i> 0,05 kg
Kód: S1573 B - víčko čistícího otvoru pro kotle s velkou zadní izolací kouřovodu	<i>Cena:</i> <i>Váha:</i> 0,46 kg

Víčka + těsnící šňůry



Kód: S0284 malé – rozměr: 105x260	<input type="checkbox"/>	<i>Cena:</i>
		<i>Váha:</i> 1,66 kg
Kód: S0285 střední – rozměr: 105x295	<input type="checkbox"/>	<i>Cena:</i>
		<i>Váha:</i> 1,98 kg
Kód: S0286 velké – rozměr: 105x360 DC100 (zadní-vrchní)	<input type="checkbox"/>	<i>Cena:</i>
		<i>Váha:</i> 2,10 kg
Kód: S0301 DC18_22_25_30GSE (GD), GSP(L) - rozměr 340x112	<input type="checkbox"/>	<i>Cena:</i>
		<i>Váha:</i> 3,54 kg
Kód: S0302 DC40_50GSE (GD) - rozměr 395x205	<input type="checkbox"/>	<i>Cena:</i>
		<i>Váha:</i> 2,06 kg
Kód: S0507 DCxxGSX, GSXxx, DC30RS - rozměr 185x345	<input type="checkbox"/>	<i>Cena:</i>
		<i>Váha:</i> 3,10 kg
Kód: S0300 C50S - rozměr 320x205	<input type="checkbox"/>	<i>Cena:</i>
		<i>Váha:</i> 3,22 kg
Těsnící šňůra pro:		
Kód: S0242 pro malé víčko - (12x12)		<i>Cena:</i>
		<i>Váha:</i> 0,08 kg
Kód: S0243 pro střední víčko - (12x12)		<i>Cena:</i>
		<i>Váha:</i> 0,09 kg
Kód: S0244 pro velké víčko - (12x12)		<i>Cena:</i>
		<i>Váha:</i> 0,10 kg
Kód: S0303 pro víčko 340x112 GSP(L), DC18_22_25_30GSE (GD) - (12x14)		<i>Cena:</i>
		<i>Váha:</i> 0,10 kg
Kód: S0304 pro víčko 395x205 DC40_50GSE (GD) (12x14)		<i>Cena:</i>
		<i>Váha:</i> 0,10 kg
Kód: S0317 pro víčko 185x345 DCxxGSX, GSXxx, DC30RS – (18x18)		<i>Cena:</i>
		<i>Váha:</i> 0,26 kg
Kód: S0267 pro víčko 320x205 – C50S – (12x14)		<i>Cena:</i>
		<i>Váha:</i> 0,12 kg

Izolace víčka pro DC100



Kód: S0145 izolace víčka (S0286) zadního kouřového kanálu - sibral - DC100	<i>Cena:</i>
	<i>Váha:</i> 0,10 kg

Víko trubkovnice D15P - D50P, P15 - P50 a D30



Kód: S0955 víko trubkovnice pro třítrubkový výměník D15P, D20P, D30P, D40P, D50P	<i>Cena:</i>
	<i>Váha:</i> 6,26 kg
Kód: S0960 těsnící šňůra pro víko trubkovnice D15P, D20P, D30P, D40P, D50P	<i>Cena:</i>
	<i>Váha:</i> 0,22 kg
Kód: S0498 víko D30 - plechové s litinovým kroužkem a těsnící šňůrou	<i>Cena:</i>
	<i>Váha:</i> 4,24 kg

Víčko trubkovnice DC100 - přední



Kód: S0403 víčko trubkovnice DC100 - přední - bez těsnící šňůry	<i>Cena:</i>
	<i>Váha:</i> 3,00 kg
Kód: S0319 těsnící šňůra pro víčko trubkovnice DC100 - 12 x 12 x 940	<i>Cena:</i>
	<i>Váha:</i> 0,12 kg

Víko trubkovnice DC105S, DC150S - přední

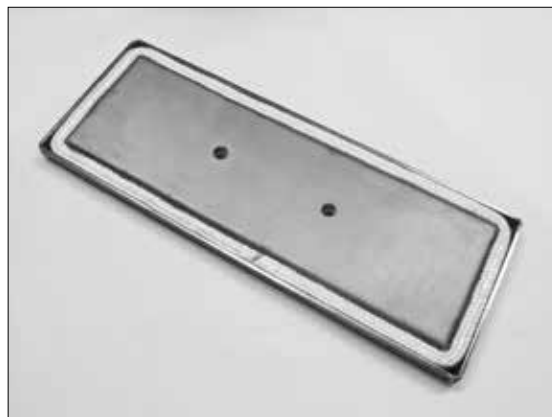

Kód: S1148 víko trubkovnice DC105S, DC150S - přední - bez těsnící šňůry	<i>Cena:</i>
	<i>Váha:</i> 3,99 kg
Kód: S1149 těsnící šňůra víka trubkovnice DC105S, DC150S - 12 x 12	<i>Cena:</i>
	<i>Váha:</i> 0,20 kg

Víčko a těsnění pro čistící otvor D80P, P80

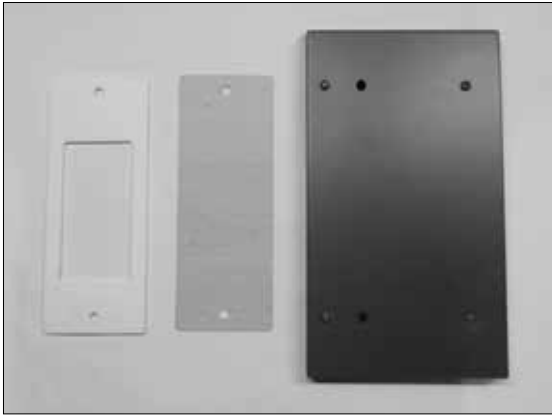

Kód: S1089 čistící víčko kouřového kanálu D80P, P80 (P + L)	<i>Cena:</i>
	<i>Váha:</i> 1,60 kg
Kód: S1056 sibalové těsnění s otvorem	<i>Cena:</i>
	<i>Váha:</i> 0,01 kg
Kód: S1055 klingeritové těsnění bez otvoru	<i>Cena:</i>
	<i>Váha:</i> 0,01 kg

Kryt víka trubkovnice DxxPX, PXxx

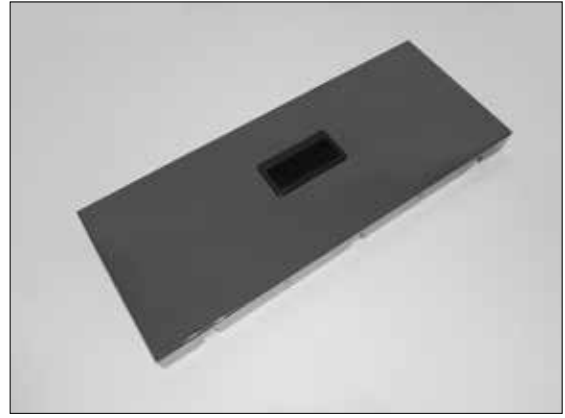

Kód: S1401 kryt víka trubkovnice D10PX, PX10 - komplet s izolací a madlem (S1079)	<i>Cena:</i>
	<i>Váha:</i> 1,25 kg
Kód: S1292 kryt víka trubkovnice D15PX, D20PX, D25PX, PX15, PX20, PX25 - komplet s izolací a madlem (S1079)	<i>Cena:</i>
	<i>Váha:</i> 1,37 kg

Víko nádrže pelet pro DxxPX, PXxx

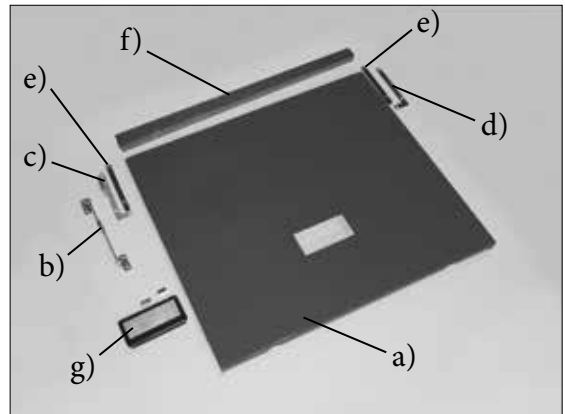

Kód: H0301 a) víko nádrže pelet pro D15PX, D20PX, D25PX, PX15, PX20, PX25	<i>Cena:</i>
	<i>Váha:</i> 3,31 kg
Kód: H0320 a) víko nádrže pelet pro D10PX, PX10	<i>Cena:</i>
	<i>Váha:</i> 1,80 kg
Kód: S1134 b) vzpěra víka - mechanická zarážka	<i>Cena:</i>
	<i>Váha:</i> 0,15 kg
Kód: S1293 c) držák víka - pant - levý pro vzpětu víka	<i>Cena:</i>
	<i>Váha:</i> 0,05 kg
Kód: S1294 d) držák víka - pant - pravý	<i>Cena:</i>
	<i>Váha:</i> 0,03 kg
Kód: S1295 e) podložka pod držák víka (pod panty)	<i>Cena:</i>
	<i>Váha:</i> 0,02 kg
Kód: S1358 f) kapota - kryt držáků víka (pantů) D10PX, PX10	<i>Cena:</i>
	<i>Váha:</i> 0,27 kg
Kód: S1296 f) kapota - kryt držáků víka (pantů) D15PX, D20PX, PX15, PX20	<i>Cena:</i>
	<i>Váha:</i> 0,29 kg
Kód: S1359 f) kapota - kryt držáků víka (pantů) D25PX, PX25	<i>Cena:</i>
	<i>Váha:</i> 0,29 kg
Kód: S1079 g) zapuštěné madlo pro víko nádrže	<i>Cena:</i>
	<i>Váha:</i> 0,04 kg

Víko čistícího otvoru DC105S, DC150S - boční

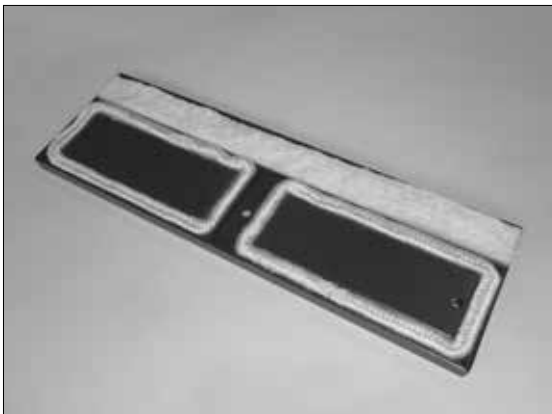

Kód: S1186 kompletní víko čistícího otvoru - boční - těsnící, izolace a kapotáž	<i>Cena:</i>
	<i>Váha:</i> 6,73 kg
Kód: S1187 sada těsnících šňůr pro víčko čistícího otvoru (2 ks) - 14x14x650	<i>Cena:</i>
	<i>Váha:</i> 0,10 kg

Víko trubkovnice pro DxxPX, PXXx

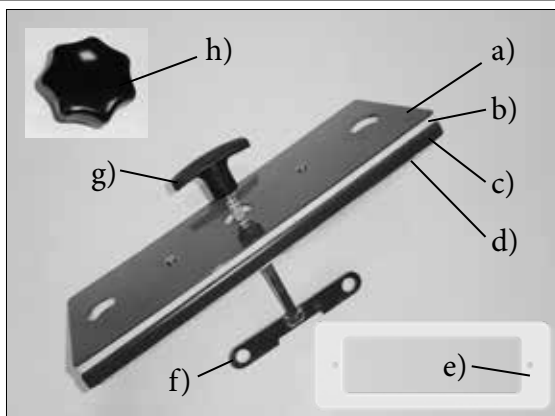

Kód: S1297 a) kryt izolace víčka	<i>Cena:</i>
	<i>Váha:</i> 0,74 kg
Kód: S1213 b) vrchní izolace víčka	<i>Cena:</i>
	<i>Váha:</i> 0,10 kg
Kód: S1298 c) víčko - samotné	<i>Cena:</i>
	<i>Váha:</i> 2,21 kg
Kód: S1299 d) těsnící šňůra pro víčko trubkovnice	<i>Cena:</i>
	<i>Váha:</i> 0,11 kg
Kód: S1214 e) těsnění pod šňůru víčka	<i>Cena:</i>
	<i>Váha:</i> 0,02 kg
Kód: V0926 f) táhlo pro brzdiče	<i>Cena:</i>
	<i>Váha:</i> 0,21 kg
Kód: S0279 g) rukojeť táhla	<i>Cena:</i>
	<i>Váha:</i> 0,06 kg
Kód: S0411 h) plastová matice M8	<i>Cena:</i>
	<i>Váha:</i> 0,06 kg

Roztápěcí záklopka kompletní



Kód: S0229 frézovaná klapka (dosedací plocha), ramínko, kolíček, šroub, hřídelka (hák) – s hřídelkou (hákem) - 236 mm	<i>Cena:</i>
	<i>Váha:</i> 1,64 kg
Kód: S1176 frézovaná klapka (dosedací plocha), ramínko, kolíček, šroub, hřídelka (hák) - DCxxGSX, GSXxx – s delší hřídelkou (hákem) - 271 mm	<i>Cena:</i>
	<i>Váha:</i> 1,69 kg
Kód: S0232 frézovaná klapka (dosedací plocha), ramínko, kolíček, šroub, hřídelka – DC100, DC105S, DC150S – s delší hřídelkou (hákem) - 284 mm	<i>Cena:</i>
	<i>Váha:</i> 1,70 kg

Táhlo roztápěcí záklopký

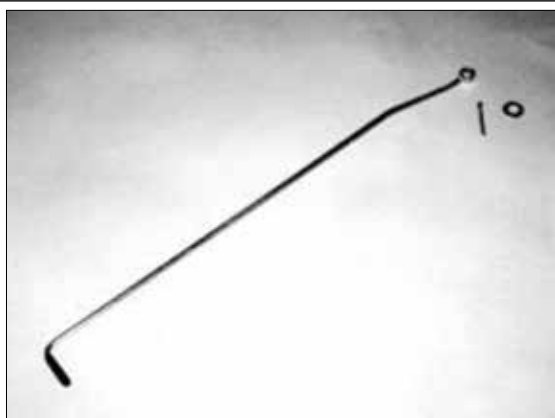

viz. tabulka č. 2 na str. 33

Kód: S0188 pryžový návlek na táhlo	<i>Cena:</i>
	<i>Váha:</i> 0,01 kg
Kód: S0784 podložka	<i>Cena:</i>
	<i>Váha:</i> 0,01 kg
Kód: S0761 závlačka	<i>Cena:</i>
	<i>Váha:</i> 0,01 kg

Víčko a těsnění pro D15 - 50P, P15 - 50

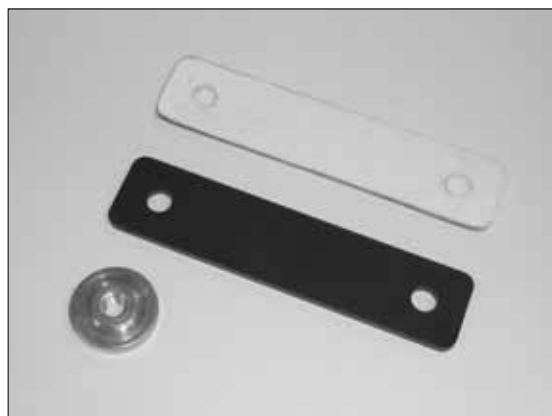

Kód: S0129 sibalové těsnění	<i>Cena:</i>
	<i>Váha:</i> 0,01 kg
Kód: S1305 víčko - krytka sekundárního vzduchu pro D15 - 50P, P15 - 50	<i>Cena:</i>
	<i>Váha:</i> 0,09 kg
Kód: S0824 rýhovaná kovová matice M8	<i>Cena:</i>
	<i>Váha:</i> 0,04 kg

Roztápěcí záklopka s táhlem – brzdič D30

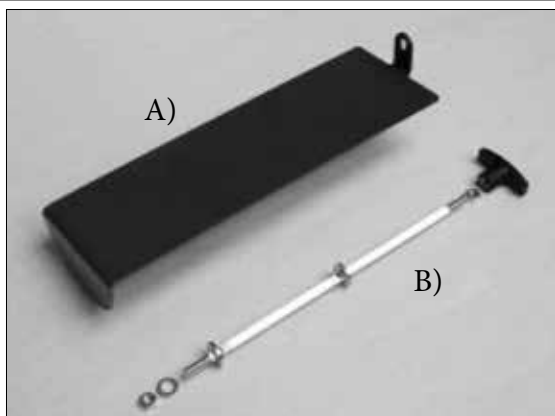

Kód: S0428 A) roztápěcí záklopka – brzdič
– samotná *Cena:*
Váha: 2,70 kg

Kód: V0512 B) táhlo roztápěcí záklopky *Cena:*
Váha: 0,25 kg

Madla

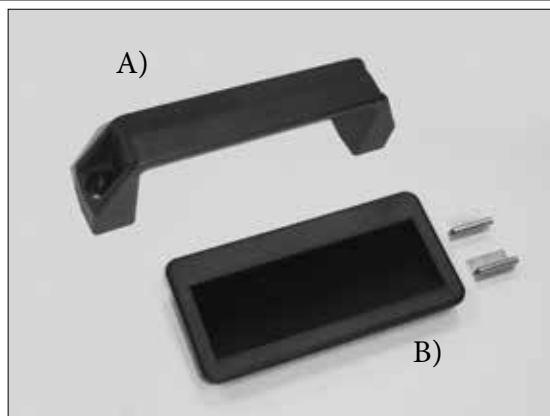

Kód: S0230 A) madlo pro nádrže na pelety
a popelníky odpopelnění *Cena:*
Váha: 0,04 kg

Kód: S1079 B) madlo pro pneumatickou
dopravu pelet APS, kotle DxxPX, Pxxx, *Cena:*
Váha: 0,04 kg
pro přední kryt peletových kotlů D14-25P, P14-25

Rukojeť M10



Kód: S0279 rukojeť roštovacího táhla *Cena:*
D15P, D20P, D30P, D40P, D50P (D45P), *Váha:* 0,06 kg
D15, D20, D21 a roztápěcí záklopky kotle D30
pro táhlo brzdičů pro kotle DxxPX, Pxxx

Škrťací klapka Ø 152 mm

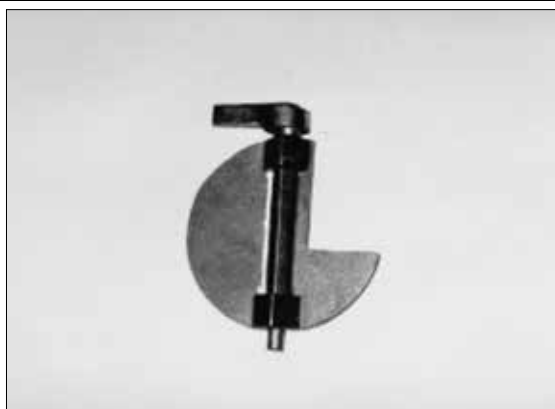

Kód: S0226 složena z hřídelky a klapky – *Cena:*
určena pro kotel D15, D20. Možno použít *Váha:* 0,96 kg
pro snížení komínového tahu u kotlů DC18S - DC50SE,
C18S - C40S, DCxxGSE, DCxxGD, DC22SX - DC40SX,
ACxxS, D30, D21, DCxxRS, DCxxGSX

Matice



Kód: S0776 křídlová matice M8 *Cena:*
Váha: 0,01 kg

Kód: S0824 rýhovaná kovová matice M8 *Cena:*
Váha: 0,04 kg

Kód: S0411 plastová matice M8 *Cena:*
Váha: 0,06 kg

Kód: S0413 plastová matice M10 *Cena:*
Váha: 0,23 kg

Kód: S0412 plastová matice M12 *Cena:*
Váha: 0,22 kg

Plastová krytka – růžice

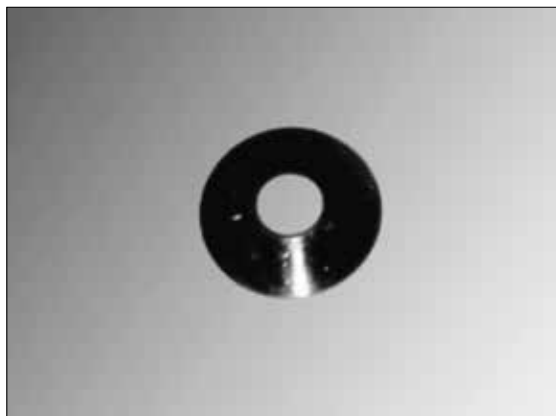

Kód: S0187 pro všechny kotle s chladicí smyčkou

Cena:

Váha: 0,04 kg

Přístrojová deska – pro chladicí smyčku

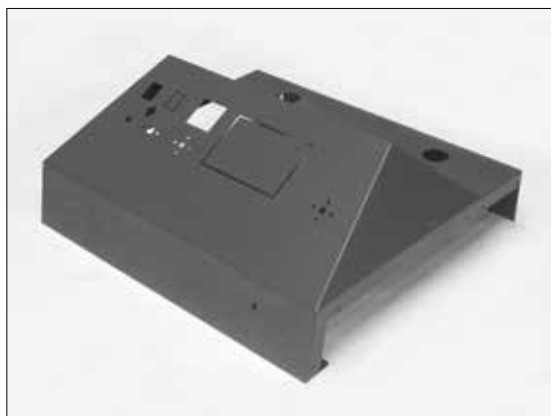

Bez samolepky a osazení

viz. tabulka č. 4 na str. 35 – nové provedení

Boční kapota kotlů

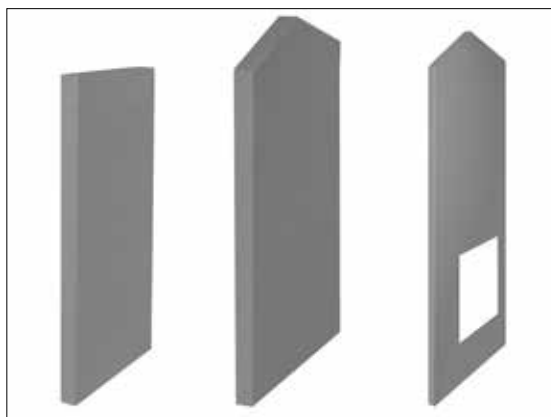

viz. tabulka č. 5 na str. 36 - 37

Samolepky přístrojové desky

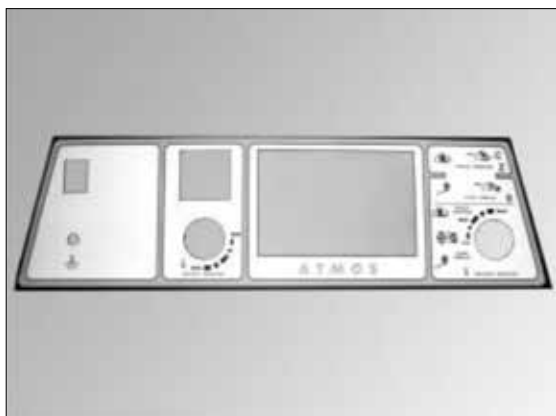

viz. tabulka č. 3 na str. 33 - 34

Přední kapota



viz. tabulka č. 6 na str. 38

Kryt dvířek

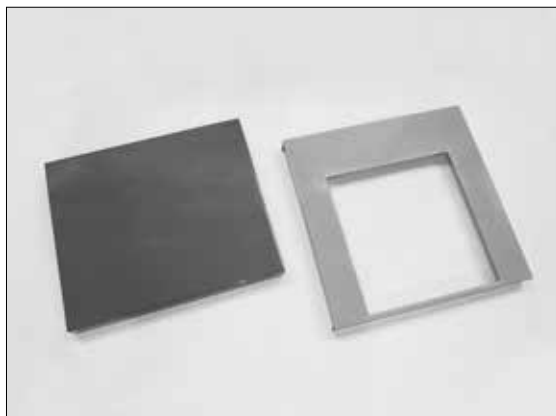

Kód: S0381 pro malá dvířka – bez díry	<i>Cena:</i>
	<i>Váha:</i> 1,44 kg
Kód: S1265 pro velká dvířka - bez díry DC105S, DC150S,	<i>Cena:</i>
	<i>Váha:</i> 1,62 kg
Kód: S0391 pro velká dvířka - bez díry DC100, DC75SE, DCxxGSX, GSXxx, D14P, D21P, D25P, D31P, P14, P21, P25, P31, D21	<i>Cena:</i>
	<i>Váha:</i> 1,60 kg
Kód: S0393 pro velká dvířka s dírou D15EP(L), DCxxSP(L), DCxxGSP(L), CxxSP(L), ACxxSP(L), KCxxSP(L), DxxPX, PXXx	<i>Cena:</i>
	<i>Váha:</i> 1,02 kg
Kód: S0415 pro malá dvířka s dírou pro hořák A25	<i>Cena:</i>
	<i>Váha:</i> 0,88 kg
Kód: S0984 pro malá dvířka s dírou pro hořák A45	<i>Cena:</i>
	<i>Váha:</i> 0,90 kg
Kód: S1106 pro dvířka trubkovnice peletových kotlů D15P - D50P, P15 - P50	<i>Cena:</i>
	<i>Váha:</i> 1,04 kg
Kód: S1107 pro dvířka trubkovnice peletových kotlů D80P, P80	<i>Cena:</i>
	<i>Váha:</i> 1,40 kg

Přední kryt (víko) pro peletové kotle D14-25P, P14-25



Kód: S1252 přední kryt pro peletové kotle - komplet	<i>Cena:</i>
	<i>Váha:</i> 11,50 kg
Kód: S1460 přední kryt pro peletové kotle - komplet (kratší) - P14 Compact, P21 Compact, P25 Compact	<i>Cena:</i>
	<i>Váha:</i> 10,90 kg
Kód: S1137 pant	<i>Cena:</i>
	<i>Váha:</i> 0,14 kg
Kód: S1198 magnet - se šroubkem, podložkou a matickou	<i>Cena:</i>
	<i>Váha:</i> 0,02 kg
Kód: S1079 madlo pro přední kryt peletových kotlů D14-25P, P14-25	<i>Cena:</i>
	<i>Váha:</i> 0,04 kg

Přední, vrchní kapota trubkovnice kotle DxxP

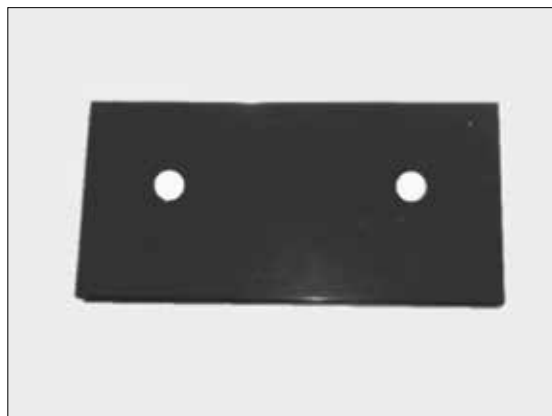

Kód: S0343 pro kotel D15P – jednorubkové provedení	<i>Cena:</i>
	<i>Váha:</i> 1,38 kg
Kód: S0344 pro kotel D15P, D20P, D30P, D40P, D50P, P15, P20, P30, P40, P50	<i>Cena:</i>
	<i>Váha:</i> 1,38 kg
Kód: S0497 vrchní kapota víka D30 - s dírou	<i>Cena:</i>
	<i>Váha:</i> 1,56 kg

Zadní kapota pro typ – D

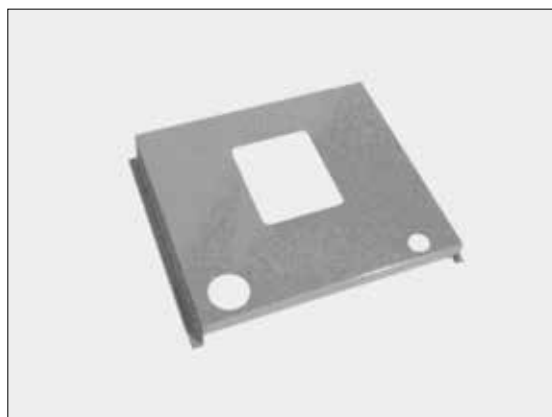

viz. tabulka č. 7 na str. 39

Kapota kouřovodu pro pneumatického čištění trubkovnice - D85P, P85

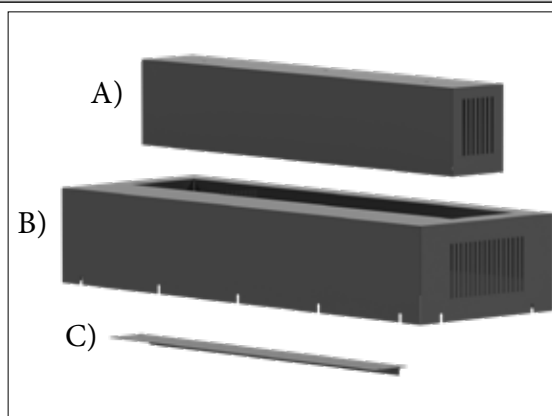

Kód: S1574 A) kapota kouřovodu pro pneumatické čištění trubkovnice - pohyblivá - D85P, P85	<i>Cena:</i>
	<i>Váha:</i> 2,30 kg
Kód: S1575 B) horní kapota kouřovodu pro pneumatické čištění trubkovnice - pevná - D85P, P85	<i>Cena:</i>
	<i>Váha:</i> 3,70 kg
Kód: S1576 C) horní kryt izolace kouřovodu	<i>Cena:</i>
	<i>Váha:</i> 0,40 kg

Kryt předního víka trubkovnice kotle DC100, DC105S, DC150S

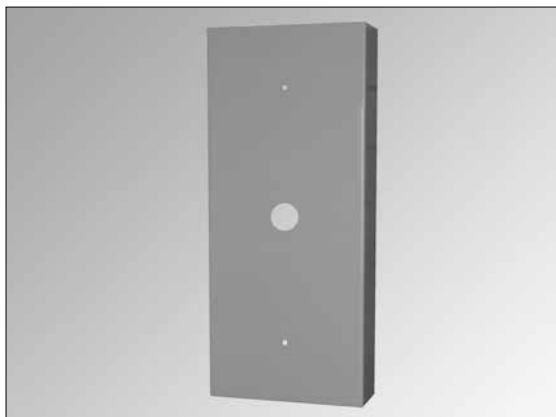

Kód: S0958 pro kotel DC100 – kryt víka trubkovnice	<i>Cena:</i>
	<i>Váha: 0,90 kg</i>
Kód: S0964 pro kotel DC105S, DC150S – kryt víka trubkovnice	<i>Cena:</i>
	<i>Váha: 1,25 kg</i>

Zadní clona

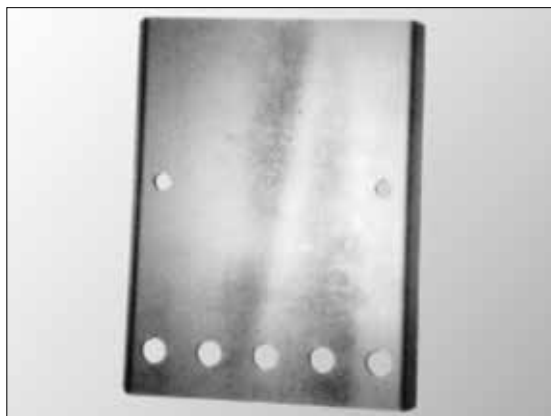

Kód: S0449 určena pro kotle DC40SE, DC50SE, DC75SE	<i>Cena:</i>
	<i>Váha: 2,98 kg</i>

Přední svislá kapota kotle DC100, DC105S, DC150S



Kód: S0957 kapota pro kotel DC100, DC105S, DC150S přední svislá	<i>Cena:</i>
	<i>Váha: 1,98 kg</i>

Clona trysky DC50SE

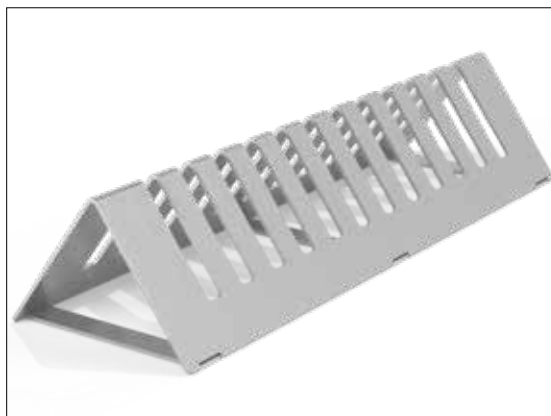

Kód: S1577 clona trysky DC50SE, DC70S	<i>Cena:</i>
	<i>Váha: 6,05 kg</i>

Boční kryt kouřovodu

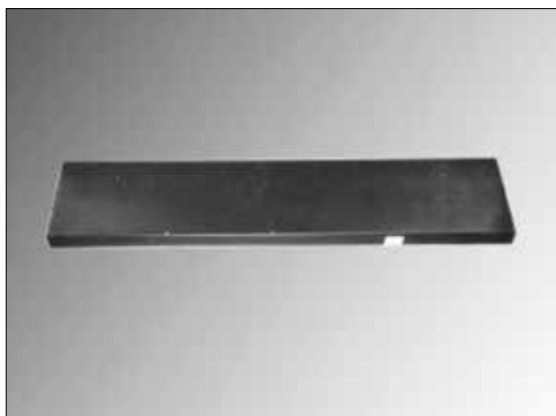

viz. tabulka č. 8 na str. 39

Vložka topeniště - DC50SE – 1 kus



Kód: S0448 do kotle vložíme 2 ks	<i>Cena:</i>
	<i>Váha: 8,28 kg</i>

Clony rámečku a topeniště

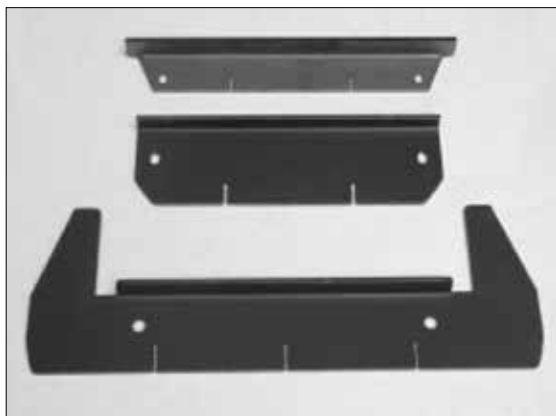

viz. tabulka č. 9 na str. 40

Brzdiče do kouřového kanálu – 4 ramenný

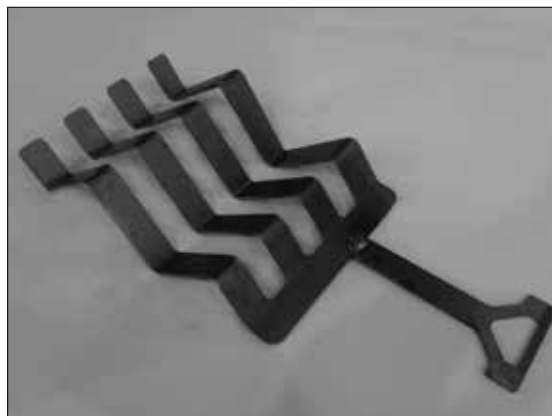

Kód: S0421 čtyřramenný – pro DC25SF,
DC30SF, DC30SX, ACxxS – délka 365 mm

<i>Cena:</i>
<i>Váha:</i> 0,74 kg

Clona – přední nerezová D14P, D21P, D25P, D31P, P14, P21, P25, P31



Kód: S0937 A) pro kotel D21P, D25P, P21,
P25, D31P, P31

<i>Cena:</i>
<i>Váha:</i> 0,96 kg

Kód: S0936 B) pro kotel D14P, P14

<i>Cena:</i>
<i>Váha:</i> 0,94 kg

Clona – přední nerezová - D85P, P85

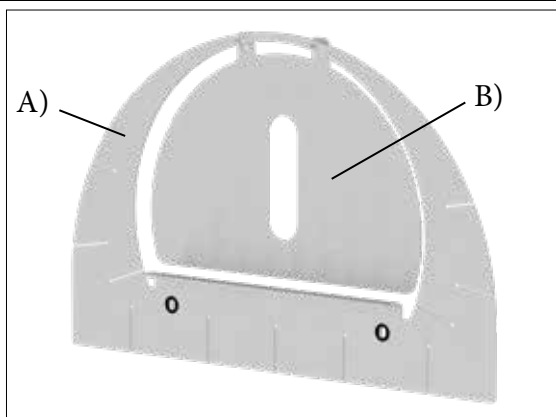

Kód: S1578 A) clona rámečku pro zavěšení
přední vyjímatelné clony

<i>Cena:</i>
<i>Váha:</i> 4,20 kg

Kód: S1579 B) vyjímatelná přední
nerezová clona s průzorem

<i>Cena:</i>
<i>Váha:</i> 3,00 kg

Brzdiče do kouřového kanálu – 5 ramenný

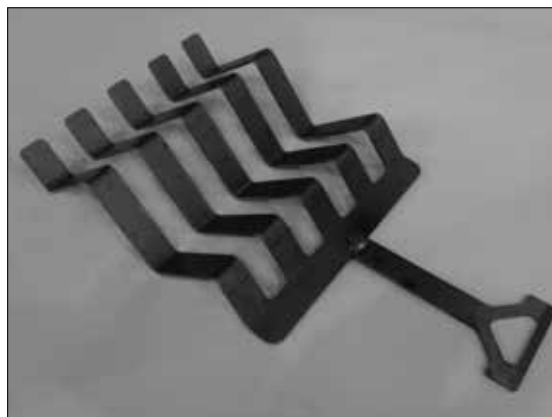

Kód: S0422 pěťramenný – pro DC32GS,
DC40GS, DC40SX, DC50S, DC70S,
DC35SF, DCxxSE – délka 365 mm

<i>Cena:</i>
<i>Váha:</i> 0,92 kg

Kód: S0965 pěťramenný – pro DC105S,
DC150S - 2x pro kotel - délka 475 mm

<i>Cena:</i>
<i>Váha:</i> 1,31 kg

Brzdiče podél kulového prostoru

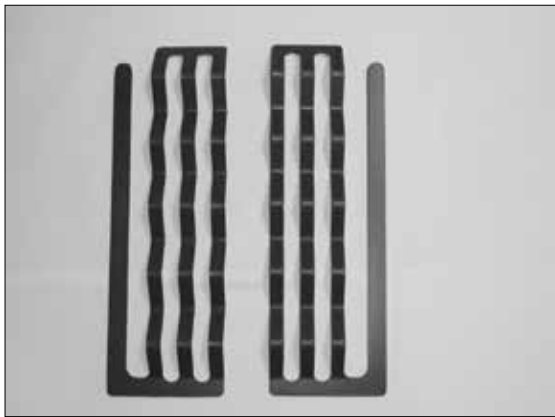

Kód: S0430 brzdiče - levý + pravý (2 ks) – pro DC22GSE, DC25GSE - starý model, DC18S, GS20, DC18GSP - pelety, AC25S, AC35S, AC45S, KC25S, KC35S, KC45S – délka 290 mm	<i>Cena:</i> <i>Váha:</i> 1,74 kg
Kód: S0429 brzdiče - levý + pravý (2 ks) – pro DC30GSE, DC50GSX, DC60GSX GSX50, GSX60, C50S – délka 470 mm	<i>Cena:</i> <i>Váha:</i> 2,78 kg
Kód: S1309 brzdiče - levý + pravý (2 ks) – pro DC70GSX, GSX70 (komora 800 mm) – délka 650 mm	<i>Cena:</i> <i>Váha:</i> 1,46 kg

Brzdiče do spodního spal. prostoru – pod střechu

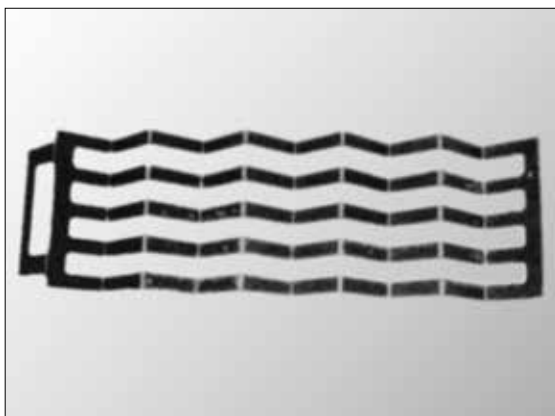

Kód: S0990 – délka 300 mm – pro DC22SX, DC25SFSX	<i>Cena:</i> <i>Váha:</i> 1,30 kg
Kód: S0427 – délka 500 mm pro DC40SE, DC30SX, DC40SX, DC40SE	<i>Cena:</i> <i>Váha:</i> 2,06 kg
Kód: S0425 – délka 600 mm pro DC50SE, DC50S	<i>Cena:</i> <i>Váha:</i> 2,02 kg
Kód: S0426 – délka 850 mm pro DC75SE	<i>Cena:</i> <i>Váha:</i> 2,78 kg

Segmentové brzdiče

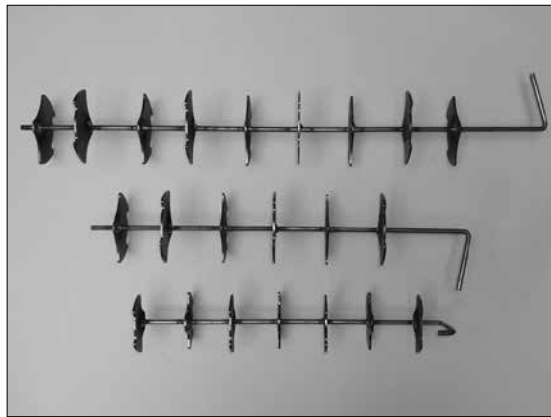

Kód: P0098 pro D14P, D21P, P14, P21 – 490 mm - Ø 93 mm	<i>Cena:</i> <i>Váha:</i> 0,70 kg
Kód: P0210 pro D25P, D31P, P25, P31 – 590 mm - Ø 93 mm	<i>Cena:</i> <i>Váha:</i> 0,88 kg
Kód: P0099 pro DC50-60GSX, GSX50-60 – 830 mm - Ø 118 mm	<i>Cena:</i> <i>Váha:</i> 1,36 kg
Kód: P0221 pro DC70GSX, GSX70 – 930 mm - Ø 118 mm	<i>Cena:</i> <i>Váha:</i> 1,50 kg
Kód: P0087 pro DC30RS – 596 mm - Ø 118 mm	<i>Cena:</i> <i>Váha:</i> 0,92 kg
Kód: P0217 pro D30P, D40P – krajní – 678 mm - Ø 118 mm	<i>Cena:</i> <i>Váha:</i> 1,05 kg
Kód: P0218 pro D50P – krajní – 884 mm - Ø 118 mm	<i>Cena:</i> <i>Váha:</i> 1,36 kg
Kód: P0084 pro D21 – 410 mm - Ø 93 mm	<i>Cena:</i> <i>Váha:</i> 0,53 kg
Kód: P0219 pro D80P, P80 – 1084 mm - Ø 118 mm	<i>Cena:</i> <i>Váha:</i> 1,06 kg
Kód: P0019 pro D85P, P85 – 789 mm - Ø 118 mm	<i>Cena:</i> <i>Váha:</i> 1,70 kg
Kód: P0239 pro DC105S – 628 mm - Ø 118 mm	<i>Cena:</i> <i>Váha:</i> 0,92 kg
Kód: P0240 pro DC150S – 828 mm - Ø 118 mm	<i>Cena:</i> <i>Váha:</i> 1,16 kg
Kód: P0487 pro D10PX, PX10 – 485 mm - Ø 93 mm	<i>Cena:</i> <i>Váha:</i> 0,58 kg
Kód: P0482 pro D15-25PX, PX15-25 – 685 mm - Ø 93 mm	<i>Cena:</i> <i>Váha:</i> 0,80 kg

Brzdič trubkovnice - GSE, GD, GSP(L), AC, KC

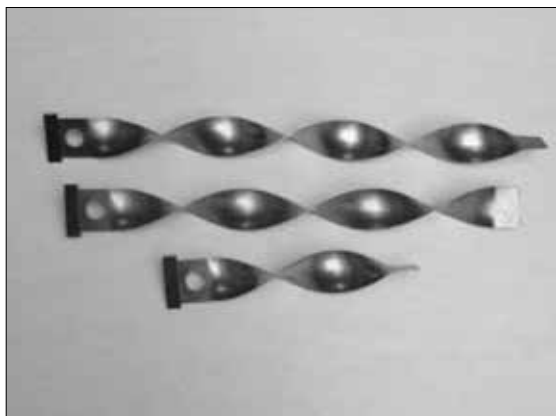

Kód: S0305 pro kotle DC18GSE (GD), DC22GSE, DC25GSE (GD), DC30GSE (GD), DCxxGSP(L), AC35S, KC35S – délka 330 mm	<i>Cena:</i>
	<i>Váha:</i> 0,28 kg
Kód: S0308 pro kotel DC40GSE (GD) – délka 430 mm	<i>Cena:</i>
	<i>Váha:</i> 0,34 kg
Kód: S0309 pro kotel DC50GSE (GD) – délka 710 mm	<i>Cena:</i>
	<i>Váha:</i> 0,56 kg
Kód: S0310 pro kotel C50S – délka 630 mm	<i>Cena:</i>
	<i>Váha:</i> 0,48 kg
Kód: V0344 nástroj pro vytahování brzdičů	<i>Cena:</i>
	<i>Váha:</i> 0,38 kg

Pneumatické čištění trubkového výměníku pro kotle D85P, P85

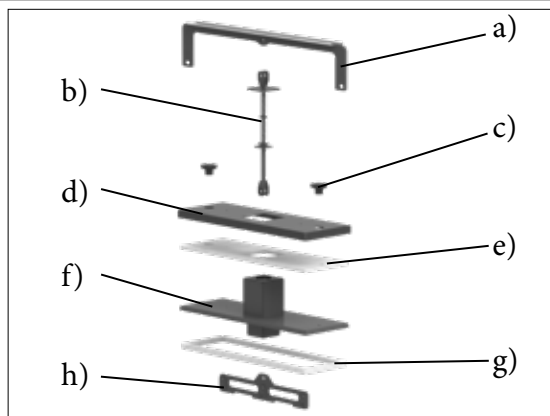

Kód: S1580 a) vahadlo brzdičů	<i>Cena:</i>
	<i>Váha:</i> 2,30 kg
Kód: S1581 b) táhlo pneumatického čištění s pružinami	<i>Cena:</i>
	<i>Váha:</i> 0,60 kg
Kód: S0411 c) plastová matice M8	<i>Cena:</i>
	<i>Váha:</i> 0,06 kg
Kód: S1582 d) kryt izolace víčka	<i>Cena:</i>
	<i>Váha:</i> 1,82 kg
Kód: S1414 e) vrchní izolace víčka	<i>Cena:</i>
	<i>Váha:</i> 0,32 kg
Kód: S1583 f) víčko trubkovnice	<i>Cena:</i>
	<i>Váha:</i> 5,00 kg
Kód: S1584 g) těsnící šňůra víčka 14 x 14 x 1340	<i>Cena:</i>
	<i>Váha:</i> 0,13 kg
Kód: S1585 h) držák brzdičů	<i>Cena:</i>
	<i>Váha:</i> 0,80 kg

Brzdiče



Kód: P0058 brzdič s kartáčem pro D20P – délka 450 mm	<i>Cena:</i>
	<i>Váha:</i> 0,24 kg
Kód: P0063 brzdič s kartáčem pro D30P, D40P, P30, P40 – délka 630 mm	<i>Cena:</i>
	<i>Váha:</i> 0,40 kg
Kód: P0064 brzdič s kartáčem pro D50P (D45P), P50 – délka 810 mm	<i>Cena:</i>
	<i>Váha:</i> 0,48 kg

Pneumatický válec čištění pro D85P, P85



Kód: S1427 pneumatický válec čištění trubkového výměníku pro D85P, P85	<i>Cena:</i>
	<i>Váha:</i> 0,40 kg

Pneumatická přípojka čištění výměníku - D85P, P85



Kód: S1586 pneumatická přípojka - redukce a upevňovací víčko - D85P, P85	<i>Cena:</i> <i>Váha:</i> 0,46 kg
--	--------------------------------------

Tmely



viz. tabulka č. 10 na str. 41

Jímka pro čidlo / teploměr spalin



Kód: P0033 jímka pro spalinový teploměr - se zajišťovacím šroubkem G1/2" 107 mm	<i>Cena:</i> <i>Váha:</i> 0,10 kg
Kód: V0925 jímka pro čidlo spalin - DxxPX, PXxx G1/2" - 99 mm	<i>Cena:</i> <i>Váha:</i> 0,10 kg
Kód: V0524 jímka pro čidlo spalin pro kouřovod G1/2" 85 mm	<i>Cena:</i> <i>Váha:</i> 0,09 kg
Kód: V0517 jímka pro čidlo spalin - D30P, D40P, D50P (D45P) G1/2" - 55 mm	<i>Cena:</i> <i>Váha:</i> 0,06 kg

Jímka - G1/2"



Kód: S0047 pro 4 kapiláry-kompl. s pružinou - pro všechny standardní typy kotlů - slouží k uložení kapilár regulačních a snímacích prvků	<i>Cena:</i> <i>Váha:</i> 0,06 kg
---	--------------------------------------

Díly pro kotle s automatickým zapalováním dřeva - AIW



Komůrka zapalování - AIW



Kód: S1494 náhradní komůrka zapalování pro AIW

Cena:
Váha: 0,70 kg

Držák – deska pro zapalovací spirálu - AIW



Kód: S1493 držák – deska s otvory pro zapalovací spirálu pro automatické zapalování dřeva - AIW

Cena:
Váha: 0,40 kg

Kód: V0954 podložka - držák zapalovací spirály - AIW

Cena:
Váha: 0,01 kg

Víčko zapalování - AIW (kompletní)



Kód: S1537 náhradní kompletní víčko zapalování pro AIW
červená/modrá - barvo nutno specifikovat

Cena:
Váha: 0,70 kg

Zapalovací spirála - AIW



Kód: S1497 náhradní zapalovací spirála pro AIW - 230 V / 500 W

Cena:
Váha: 0,18 kg

Kód: S1463 náhradní svazek zapalovacích spirál pro AIW

Cena:
Váha: 0,10 kg

Pojistná matice - AIW



Kód: V0951 náhradní pojistná matice
zapalování AIW

Cena:
Váha: 0,10 kg

Lopatka pro AIW

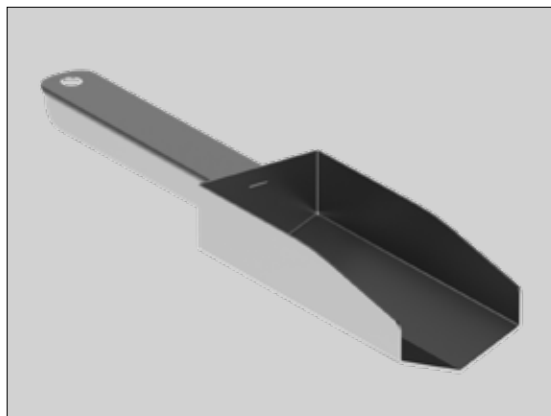

Kód: S1496 náhradní lopatka na
zapalovací dávku pelet pro AIW

Cena:
Váha: 0,10 kg

Zaslepovací podložka pro zapalovací spirálu



Kód: S1538 náhradní zaslepovací podložka
pro zapalovací spirálu AIW

Cena:
Váha: 0,04 kg

Kapsa na příslušenství



Kód: S1539 kapsa na příslušenství AIW
pro připevnění na bok kotle nebo na zeď

Cena:
Váha: 0,70 kg

Záslepka zapalování - AIW



Kód: S1495 náhradní komůrka zapalování
pro AIW

Cena:
Váha: 0,70 kg

Řídicí jednotka AC32

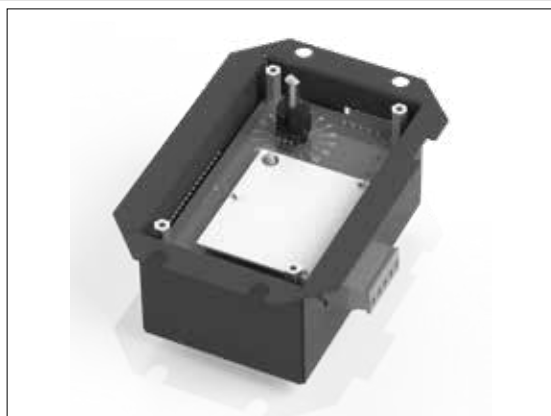

Kód: P0498 náhradní řídicí jednotka AC32
pro elektromechanické nastavení
automatického zapalování dřeva (AIW) na základě času
nebo teploty akumulací nádrže

Cena:
Váha: 0,48 kg

Kód: S1506 náhradní ovládací kolečko pro
jednotku AC32

Cena:
Váha: 0,01 kg

Tab. č. 1 - Elektroinstalace

Elektroinstalace pro kotle	Kód	Cena	Váha
DC18S, DC22S, DC25S, DC32S, DC50S, DC70S, DC80, DC22SX, DC30SX, DC40SX, DC15GS, DC20GS, DC25GS, DC32GS, DC40GS, DC18GD, DC25GD, DC30GD, DC40GD, DC50GD, DC30SE, DC40SE, DC50SE, C15S, C18S, C20S, C25ST, C30S, C32ST, C40S, C50S, AC16S, AC25S, AC35S, AC45S DC24RS-CZ, DC30RS-CZ, DC25SF, DC30SF, DC35SF, DC40SF, DC50SF, DC50GSX-CZ, DC60GSX-CZ, DC70GSX-CZ, DCxxSR(X)	S0664		0,64 kg
DC18GSE, DC22GSE, DC25GSE, DC30GSE, DC40GSE, DC50GSE, DC24RS-DE, DC30RS-DE, DC50GSX-DE, DC60GSX-DE, DC70GSX-DE, GSxx, GSxxx, KCxxS	S0660		0,82 kg
DC15E, D15, D20, D21, D30, DC14R – jednotné provedení	S0643		0,62 kg
DC100, DC100TF	S0651		1,05 kg
D20P, D30P, D40P, D50P, P20, P30, P40, P50, D31P, P31, – jednotné provedení	S0645		1,02 kg
D15P, P15, D14P, D21P, D25P, P14, P21, P25 (Compact) – jednotné provedení	S0663		1,48 kg
D80P, P80	S1085		1,64 kg
D85P, P85	S1443		2,80 kg
DC15EP(L)	S0652		1,14 kg
DC18SP(L), DC25SP(L), DC32SP(L), C18SP(L), KC25SP(L)	S0655		1,06 kg
DCxxSP(X) - model 2018/2019 - od 1.3.2018, od výrobního čísla 343500	S1260		2,20 kg
DCxxSP(X)L - model 2018/2019 - od 1.3.2018, od výrobního čísla 343521	S1261		2,05 kg
DC75SE, DC75SF	S0649		1,08 kg
Svazek pro kotle s ekvitermní regulací ACD 01 - DCxxS, DCxxGS, DCxxGD, GSxx	S0654		0,60 kg
Svazek pro kotle s ekvitermní regulací ACD 04 - DCxxS, DCxxGS, DCxxGD, DCxxGSE, GSxx	S1442		0,94 kg
Kotle s úpravou pro hořák	S0719		0,94 kg
DCxxGSP	S0741		2,10 kg
DCxxGSPL	S0750		2,24 kg
DC105S, DC150S	S1150		1,36 kg
Kotle s úpravou pro hořák - model (2x AD03) (od výrobního čísla kotle 327700)	S1144		1,88 kg
D10PX, PX10 (nová s oddělenou pracovní nulou - od v. č. 358184)	S1347		1,72 kg
D15PX, D20PX, D25PX, PX15, PX20, PX25 (nová s oddělenou pracovní nulou - od v. č. 358184)	S1145		2,02 kg
Svazek pro rozšíření svazku pro automatické zapalování AIW + ACD 04 / AC32 DCxxS(X), DCxxGS, DCxxGD	S1463		0,10 kg

Tab. č. 2 - Táhlo roztápěcí záklopký

Typ kotle	Délka táhla	Kód	Cena	Váha
DC15E, DC18S, DC20GS, DC18GSE, DC22GSE, DC22SX, DC18GD, C18S, C20S, AC25S, AC35S, KC25S, KC35S, DC14R, DC24RS, DC30RS, DC15EP(L), DC18SP(L), CxxSP(L), ACxxSP(L), KCxxSP(L), DC18GSP(L), DC25GSE - staré provedení	620	V0465		0,16 kg
C30S, AC45S, KC45S	720	V0466		0,20 kg
C15S, KC16S, DC15GS, GS15	520	V0470		0,14 kg
DC22S, DC25S, DC25GS, DC32S, DC32GS, DC40GS, DC40SE, DC30GSE, DC40GSE, DC50GSE, DC25GSE od 15.4.2012, DC25GD, DC30GD, DC40GD, DC50GD, C40S, C50S, DC30SX, DC40SX, DC25GSP(L), DC30GSP(L), DCxxGSX, GSXxx,	820	V0467		0,21 kg
DC50S, DC50SE, DC80, DC70S, DC70GSX (komora 800 mm)	1020	V0468		0,26 kg
DC75SE	1320	V0469		0,58 kg
DC100, DC150S	1045	V0474		0,46 kg
DC105S	860	V0475		0,36 kg

Tab. č. 3 - Samolepky přístrojové desky

Typ kotle	Typ	Kód	Cena	Váha
DC18S, DC22S, DC25S, DC32S, DC50S, DC70S, DC80, DC30SE, DC40SE, DC50SE, DC75SE, DC22SX, DC30SX, DC40SX, C15S, C18S, C20S, C25ST, C30S, C32ST, C40S, C50S, AC16S, AC25S, AC35S, AC45S	ČESKÁ	S0371		0,03 kg
DC15GS, DC20GS, DC25GS, DC32GS, DC40GS, DC18GD, DC25GD, DC30GD, DC40GD, DC50GD, DC50GSX-CZ, DC60GSX-CZ, DC70GSX-CZ, DC24RS, DC30RS	ČESKÁ	S0597		0,03 kg
DC100, DC105S, DC150S	ČESKÁ	S0373		0,03 kg
DC15E	ČESKÁ	S1095		0,03 kg
D15, D20, D21, D30	ČESKÁ	S0372		0,03 kg
DC14R	ČESKÁ	S0524		0,03 kg
D15P, D20P, D30P, D40P, D50P, D80P D14P, D21P, D25P, D31P,	ČESKÁ	S0384		0,03 kg
D85P	ČESKÁ	S1402		0,03 kg
D15P – staré provedení	ČESKÁ	S0383		0,03 kg
DC18SP(L), DC25SP(L), DC30SPX(L), DC32SP(L), CxxSP(L)	ČESKÁ	S0593		0,03 kg
DC15EP(L)	ČESKÁ	S0595		0,03 kg
DCxxS(X) s ACD 01	ČESKÁ	S0402		0,03 kg
DCxxGS, DCxxGD s ACD 01	ČESKÁ	S0528		0,03 kg
Kotle s úpravou pro hořák - model 2017 (2x AD03) (od výrobního čísla kotle 327 700)	ČESKÁ	S1230		0,03 kg
D10PX	ČESKÁ	S1200		0,03 kg
D15PX, D20PX, D25PX	ČESKÁ	S1336		0,03 kg
DCxxS(X) s ACD 04	ČESKÁ	S1352		0,03 kg
DCxxGS, DCxxGD s ACD 04	ČESKÁ	S1393		0,03 kg
D10PX s ACD 04	ČESKÁ	S1345		0,03 kg
D15PX, D20PX, D25PX s ACD 04	ČESKÁ	S1395		0,03 kg
DCxxSP(X) s ACD 04	ČESKÁ	S1397		0,03 kg
DCxxS(X) s AC32 + AIW	ČESKÁ	S1565		0,03 kg
DC18SF, DC25SF, DC30SF, DC35SF, DC40SF, DC50SF, DC70TF, DC75SF	ŠVÉDSKÁ	S0374		0,03 kg
DC100TF	ŠVÉDSKÁ	S0376		0,03 kg
DC18S, DC50SE, DC40SE, DC75SE, DC30SE, KCxxS	NĚMECKÁ	S1300		0,03 kg

* uvedené ceny jsou bez DPH

DC20GS, DC25GS, DC32GS, DC40GS, GSxx, GSXxx	NĚMECKÁ	S0377		0,03 kg
- kotle s druhým spalínovým termostatem DC18GSE, DC22GSE, DC25GSE, DC30GSE, DC40GSE, DC50GSE, DC30RS-DE, DC50GSX-DE, DC60GSX-DE, DC70GSX-DE, GSxx, GSXxx	NĚMECKÁ	S0378		0,03 kg
DC15E	NĚMECKÁ	S1096		0,03 kg
D15, D20, D30	NĚMECKÁ	S0375		0,03 kg
DC14R	NĚMECKÁ	S0522		0,03 kg
D15P – staré provedení	NĚMECKÁ	S0385		0,03 kg
P15, P20, P30, P40, P50, P14, P21, P25, P31	NĚMECKÁ	S0386		0,03 kg
DC18SP(L), DC25SP(L), DC32SP(L), DCxxGSP(L), KC25SP(L)	NĚMECKÁ	S0594		0,03 kg
DCxxGSP s ACD 01	NĚMECKÁ	S1587		0,03 kg
DC15EP(L)	NĚMECKÁ	S0596		0,03 kg
DCxxGSE s ACD 01	NĚMECKÁ	S0529		0,03 kg
PX10	NĚMECKÁ	S1208		0,03 kg
PX15, PX20, PX25	NĚMECKÁ	S1337		0,03 kg
DCxxS(X) s ACD 04	NĚMECKÁ	S1392		0,03 kg
DCxxGS, DCxxGSE s ACD 04	NĚMECKÁ	S1394		0,03 kg
PX10 s ACD 04	NĚMECKÁ	S1346		0,03 kg
PX15, PX20, PX25 s ACD 04	NĚMECKÁ	S1396		0,03 kg
DCxxGSP s ACD 04	NĚMECKÁ	S1398		0,03 kg
P85	NĚMECKÁ	S1403		0,03 kg
DC18S, DC20GS, DC25GS, DC32GS, DC40GS, DC40SE, DC50SE, DC75SE, DC30SE,	SIEGER	S0387		0,03 kg
FBV22-FBV50	SIEGER	S0523		0,03 kg
DC15E	SIEGER	S0388		0,03 kg
D15P, D20P, D30P, D40P, D50P, D80P, P15, P20, P30, P40, P50, P80	SIEGER	S0390		0,03 kg
CBI xx S	DeDietrich	S0667		0,03 kg
CBI xx GS	DeDietrich	S1351		0,03 kg

POZOR – Barevné odstíny kapot dle odběratele - nutno upřesnit na objednávce

ŽLUTÁ (RAL 1003)	ŠEDÁ SVĚTLÁ (RAL 7042)
MODRÁ (RAL 5015)	ŠEDÁ TMAVÁ (RAL 7024)
ČERVENÁ (RAL 3000)	BÍLÁ (RAL 9016)

Tab. č. 4 - Přístrojová deska s prodloužením bez polepu – pro chladicí smyčku

Typ kotle	Šířka	Hloubka	Kód	Cena	Váha
DC15E, DC18S, DC25SF, D15, C18S, C20S, C25ST, DC22SX, AC25S, AC35S, KC25S, KC35S	540	480	S0311		4,20 kg
DC20GS, DC18GSE, DC18GD, DC22GSE (GD), DC14R, DC24RS, DC30RS, GS20, DC25GSE - staré provedení	540	480	S0299		4,08 kg
DC35SF, DC40SF, DC40SE, DC30SE, C40S, C50S, DC22S, DC25S, DC32S, DC30SX, DC40SX, D20, D21, D30	540	680	S0312		5,32 kg
DC25GS, DC32GS, DC40GS, DC30GSE, DC30GD, DC40GSE, DC40GD, DC50GSE, DC50GD, GS25 - GS40, GSXxx, DC25GD DC25GSE - od 15.4.2012	504	680	S0306		5,32 kg
DC15GS, GS15	504	390	S1301		3,60 kg
DC50GSX, DC60GSX, DC70GSX (komora 600 mm)	504	680	S0369		5,30 kg
DC70GSX (komora 800 mm)	504	880	S1360		6,05 kg
C15S, KC16S	504	380	S1097		3,02 kg
C30S, C25ST, AC45S, KC45S	540	580	S0462		5,00 kg
DC50SE, DC50SF, DC50S, DC80, DC70S	540	880	S0313		7,00 kg
DC75SE	540	1180	S0314		7,40 kg
D15P, D20P	540	480	S0296		4,08 kg
DC100, DC150S	915	922	S0439		10,48 kg
DC105S	915	722	S1178		8,31 kg
DC15EP(L), DC18SP(L) CxxSP(L), KCxxSP(L) DC18GSP(L)	540	480	S0463		4,20 kg
DC25SP(L), DC32SP(L) DC25GSP(L), DC30GSP(L)	540	680	S0464		5,32 kg
DC18GSP(L) s ACD01	540	480	S1266		4,10 kg
DC25GSP(L), DC30GSP(L) s ACD01	540	680	S1267		5,22 kg
D30P, D40P, P30, P40	540	680	S0315		5,32 kg
D50P, P50	540	880	S0316		7,00 kg
D14P, D21P, P14, P21 - bez chl. smyčky	540	559	S0318		3,90 kg
D25P, P25, D31P, P31 - bez chl. smyčky	540	680	S0368		5,26 kg
D14P, D21P, P14, P21 - bez chl. smyčky - kotle s předním krytem (víkem)	540	559	S1243		3,90 kg
D25P, P25 - bez chl. smyčky - kotle s předním krytem (víkem)	540	680	S1251		5,26 kg
D80P, P80	540	1010	S1238		6,99 kg
D85P, P85	699	920	S1588		9,00 kg
pro ACD01 - DC18GD, DC18GSE, DC22GSE	540	680	S0320		4,10 kg
pro ACD01 - DC25GS, DC25GDE, DC30GD, DC25GSE, DC30GSE	540	680	S0329		5,10 kg
pro ACD01 - DC18S	540	680	S0330		3,84 kg
pro ACD01 - DC25S, DC32S	540	680	S0399		4,76 kg
pro ACD 04 - DC18GD, DC18GSE, DC22GSE	540	680	S1589		4,10 kg
pro ACD 04 - DC25GS, DC25GDE, DC30GD, DC25GSE, DC30GSE	540	680	S1590		5,10 kg
pro ACD 04 - DC18S	540	680	S1323		3,84 kg
pro ACD 04 - DC25S, DC32S, DC40SX	540	680	S1324		4,76 kg
pro AIW s AC32 - DC32S, DC40SX	540	680	S1591		4,76 kg
D10PX, PX10	503	303	S1361		3,90 kg
D15PX, D20PX, D25PX, PX15, PX20, PX25	540	550	S1268		4,30 kg

Tab. č. 5 - Boční kapota kotlů

Typ kotle	Šířka	Výška	Hloubka	Kód		Cena	Váha
				Levá kapota	Pravá kapota		
DC15E, C18S, D15, DC18S, AC25S - úzké	25	925	485	S0321	S0322		4,52 kg
D20, D21, DC22S, DC25S, DC30SX - úzké	25	925	685	S0323	S0324		6,10 kg
- široké kapoty od 2015 - DC22S, DC25S, DC30SX	66	925	685	S0327	S0328		7,34 kg
DC32S, DC40SX, DC30SE	66	1020	675	S0325	S0326		7,70 kg
DC15GS, GS15	66	1120	395	S1269	S1270		4,88 kg
DC25GS, DC32GS, DC30GD, DC25GD, DC25GSE od 15.4.2012, DC30GSE	66	1120	685	S0561	S0562		8,10 kg
DC25GSE - staré provedení	66	1225	485	S0563	S0564		8,25 kg
DC20GS, DC18GSE, DC22GSE (GD), DC18GD, DC24RS, DC30RS	66	1120	485	S0565	S0566		7,60 kg
DC40GS, DC40GD, DC50GD, DC40GSE, DC50GSE	66	1225	685	S0567	S0568		9,20 kg
DC50GSX, DC60GSX	66	1360	685	S0575	S0576		9,70 kg
DC70GSX (komora 600 mm)	66	1460	685	S0569	S0570		9,80 kg
DC70GSX (komora 800 mm)	66	1460	885	S1311	S1312		12,70 kg
DC50S, DC70S (80)	66	1015	870	S0331	S0332		7,60 kg
DC100	26	1250	900	S0333	S0334		10,36 kg
DC40SE	115	1125	670	S0364	S0365		8,95 kg
DC50SE	115	1125	870	S0335	S0336		9,30 kg
C15S	25	925	385	S1319	S1320		3,66 kg
C20S, AC35S, KC35S - úzké	26	1117	482	S0337	S0338		5,58 kg
C30S, AC45S, KC45S - úzké	26	1117	582	S0339	S0340		6,10 kg
C40S, C50S, D30	26	1117	682	S0341	S0342		7,86 kg
DC75SE – přední	115	1230	585	S0347	S0348		9,58 kg
DC75SE – zadní	115	1230	585	S0349	S0350		9,58 kg
D20P, D15P – s dírou – bez rakve	40	1117	485	S0394	S0395		5,36 kg
D20P, D15P – bez díry – bez rakve	40	1117	485	S0396	S0397		5,58 kg
DC18SP(L), DC15EP(L), C18SP(L), KC25SP(L)	50	1240	485	S0476	S0477		6,70 kg
DC25SP(L)	50	1240	685	S0478	S0479		7,20 kg
C25SP(L), AC32SP(L), KC32SP(L)	50	1380	485	S1271	S1272		7,30 kg
DC18GSP(L)	66	1310	485	S1273	S1274		6,90 kg
DC32SP(L), DC25GSP(L), DC30GSP(L)	66	1240	675	S0494	S0495		9,20 kg
D30P, D40P, P30, P40 – s dírou	40	1117	685	S0605	S0606		6,56 kg
D50P, P50 – s dírou	40	1117	885	S0607	S0608		7,10 kg
DC14R	66	1035	485	S0585	S0586		5,65 kg
KC16S	66	925	385	S1099	S1100		4,43 kg
KC25S, DC22SX - široké kapoty od 2015 - DC15E, DC18S, C18S, AC25S	66	925	485	S0587	S0588		5,60 kg
KC35S - široké kapoty od 2015 - C20S, C25ST, AC35S	66	1117	482	S0557	S0558		6,90 kg
KC45S - široké kapoty od 2015 - C30S, C32ST, AC45S	66	1117	582	S0559	S0560		7,80 kg
- široké kapoty od 2015 - C40S, C50S	66	1117	682	S1117	S1118		8,54 kg
D14P, D21P, P14, P21 - staré provedení	40	958	583	S0589	S0590		5,84 kg
D25P, P25 - staré provedení	40	958	683	S0621	S0622		6,70 kg
D31P, P31 - staré provedení	40	1200	683	S1303	S1304		7,09 kg
D80P, P80	70	1504	1100	S1179	S1180		15,16 kg

* uvedené ceny jsou bez DPH

D14P, D21P, P14, P21 - kotle s předním krytem (víkem)	40	958	583	S1241	S1242		5,84 kg
D25P, P25 - kotle s předním krytem (víkem)	40	958	683	S1247	S1248		6,70 kg
D10PX, PX10	45	1180	625	S1363	S1364		7,20 kg
D15PX, D20PX, PX15, PX20	65	1320	685	S1255	S1256		11,73 kg
D25PX, PX25	65	1320	885	S1365	S1366		13,50 kg
DC105S	45	1325	700	S1181	S1182		9,14 kg
DC150S	45	1325	900	S1183	S1184		11,44 kg
D85P, P85 s rozšířením (krytem)	119	1485	900	S1593	S1594		13,82 kg

INFO - Zavedení širokých kapot od výrobního čísla					
typ kotle	od výrobního čísla:	typ kotle	od výrobního čísla:	typ kotle	od výrobního čísla:
DC18S	300830	C18S	301151	DC25S - Riello	300700
DC22S	300800	C20S	302101	-	-
DC25S	300700	-	-	-	-

Tab. č. 6 - Přední kapota pro typ DC, C, D

Typ kotle	Šířka	Výška	Popis	Kód	Cena	Váha
DC15E, DC18S, DC22S, DC25S, DC22SX, DC30SX, - vrchní velká DC15EP(L), DC25SP(L), DC18SP(L)	575	190		S0351		1,26 kg
C15S, C18S, KC16S, AC25S, KC25S, - vrchní velká C18SP(L), AC25SP(L), KC25SP(L)	575	190	s otvorem	S0352		1,24 kg
- vrchní velká C25SP(L), AC32SP(L), KC32SP(L)	575	254	s otvorem	S1275		1,54 kg
DC32S, DC40SX, DC15GS, DC20GS, DC25GS, DC32GS, GS15, GS20, GS25, GS32 DC50S - staré provedení, DC18GSE, DC22GSE, DC30GSE, DC18GD, DC25GD, DC30GD DC25GSE - od 15.4.2012 - vrchní velká DC32SP(L), DCxxGSP(L)	655	265		S0353		1,86 kg
- s otvorem a záslepkou pro AIW (automatické zapalování dřeva) DC32S, DC40SX, DC18GD, DC25GD, DC30GD, DC18GSE, DC25GSE, DC30GSE	655	265	s otvorem	S1592		1,25 kg
DC50S - nové provedení od 2012	655	265	s otvorem	S0366		1,80 kg
DC14R	575	190	s otvorem	S0581		1,66 kg
DC24RS, DC30RS	655	265	s otvorem	S0582		1,80 kg
DC50GSX, DC60GSX, GSX50, GSX60	655	470		S0583		2,96 kg
DC70GSX, GSX70	655	591		S0584		3,10 kg
DC32SP(L) - vrchní	655	265		S0466		1,82 kg
C20S, C25ST, C30S, C32ST, C40S, AC35S, AC45S, KC35S, KC45S	575	440	s otvorem	S0354		2,76 kg
DC40GS, GS40, DC70S(80), DC40GSE, DC40GD, DC25GSE - staré provedení	665	425		S0355		2,78 kg
DC50GSE, DC50GD	665	425	s otvorem	S0367		2,76 kg
DC40SE, DC50SE	665	375		S0356		3,64 kg
DC100	620	520		S0357		3,62 kg
D15, D20, D15P, D20P, D30, D30P, D40P, D50P, P15, P20, P30, P40, P50	585	380		S0358		1,90 kg
DC75SE	654	435		S0359		2,88 kg
- spodní malá DC15EP(L), DC18SP(L), DC25SP(L), DC32SP(L), DCxxGSP(L), CxxSP(L), ACxxSP(L), KCxxSP(L)	575	68		S0424		0,84 kg
D14P, D21P, D25P, P14, P21, P25	522	308		S0512		2,00 kg
D14P, D21P, D25P, P14, P21, P25 - kotle s předním krytem (víkem)	522	308		S1244		2,00 kg
D31P, P31	522	408		S0363		2,50 kg
D80P, P80	520	488		S1384		3,00 kg
D85P, P85	738	683		S1595		4,94 kg
D21	522	343		S0370		2,05 kg
DC105S, DC150S	522	635	s otvorem	S1190		3,97 kg
D10PX, PX10	503	350		S1362		1,88 kg
D15PX, D20PX, D25PX, PX15, PX20, PX25	544	410		S1276		2,30 kg

Tab. č. 7 - Zadní kapota pro typ D

Typ kotle	Šířka	Výška	Kód	Cena	Váha
D15, D20	565	550	S0361		3,00 kg
D15, D20, D30, D15P, D20P, D30P, D40P, D50P, P15, P20, P30, P40, P50	585	470	S0362		2,46 kg
D30	585	470	S0360		2,60 kg
D14P, D21P, D25P, P14, P21, P25	542	510	S0513		3,00 kg
D31P	582	394	S1277		2,38 kg
D80P	542	570	S1385		3,20 kg
D21	740	533	S0398		2,50 kg

Tab. č. 8 - Boční kryt kouřovodu

Typ kotle	délka x šířka	Kód	Cena	Váha
DC15E, DC24RS, DC14R	790 x 145	S0410		1,32 kg
DC30RS	840 x 197	S0571		1,78 kg
DC18S, DC22S, DC25S, DC22SX, DC30SX, C15S, C18S, KC16S, AC25S,	790 x 175	S0431		1,56 kg
DC32S, DC40SX, DC30SE, DC15GS, DC20GS, DC25GS, DC32GS, GS15, GS20, GS25, GS32, DC18GD, DC25GD, DC30GD, DC18GSE, DC22GSE, DC30GSE, DC25GSE - od 15.4.2012	880 x 175	S0432		1,74 kg
DC40GS, GS40, C20S, C25ST, C30S, C32ST, C40S, AC(KC)35S, AC(KC)45S, DC25GSE - staré provedení	1030 x 175	S0433		2,00 kg
DC40GSE, DC50GSE, DC40GD, DC50GD	1030 x 275	S0440		2,58 kg
DC50GSX, DC60GSX	1130 x 197	S0572		2,40 kg
DC50SE, DC40SE	975 x 175	S0434		2,23 kg
DC75SE	1075 x 175	S0435		2,32 kg
DC70GSX	1408 x 270	S0573		1,72 kg
DC15EP(L), DC18SP(L), DC25SP(L), DC30SPX(L) – zepředu vlevo C18SP(L), KC25SP(L) – zepředu vlevo	1437 x 142	S0404		2,78 kg
DC15EP(L), DC18SP(L), DC25SP(L), DC30SPX(L) – zepředu vlevo C18SP(L), KC25SP(L) – zepředu vpravo	790 x 142	S0405		1,56 kg
C25SP(L), AC32SP(L), KC32SP(L) – zepředu vpravo	858 x 175	S1278		1,59 kg
C25SP(L), AC32SP(L), KC32SP(L) – zepředu vlevo	1510 x 175	S1279		2,76 kg
DC32SP(L) – zepředu vlevo	1527 x 142	S0406		2,96 kg
DC32SP(L) – zepředu vpravo	895 x 142	S0407		1,70 kg
DC100	970 x 155	S0436		1,60 kg
DC105S, DC150S - levá	970 x 210	S0967		2,15 kg
DC105S, DC150S - pravá s otvory pro sekundární vzduch	970 x 210	S0968		2,19 kg
DCxxGSP(L) - levý (dlouhý)	1489 x 148	S0408		2,57 kg
DCxxGSP(L) - pravý (krátký)	682 x 142	S0409		1,14 kg
D80P, P80 (P + L)	332 x 189	S0547		0,67 kg
D85P, P85 - mřížka krytu kouřovodu (P + L)	221 x 278	S1406		0,40 kg

* uvedené ceny jsou bez DPH

Tab. č. 9 - Clony rámečku dvířek a topeniště

Typ kotle	Poznámka	Kód	Cena	Váha
- clona rámečku dvířek - přední DC15E, DC18S, DC22S, DC22SX, DC25S, DC30SX, DC32S, DC40SX, DC50S, DC70S, DC80, DC15GS, DC20GS, DC25GS, DC32GS, DC40GS, GS15, GS20, GS25, GS32, GS40, DC15EP(L), DC18SP(L), DC25SP(L), DC30SPX(L), DC32SP(L), DCxxGSP(L), DCxxGSE, DCxxGD, DC14R, DC24RS, DC30RS,	vysoká clona – L	S0441		1,74 kg
- clona rámečku dvířek - přední DC50SE	vysoká, úzká clona – L s dvěma nosy	S0442		3,90 kg
- clona rámečku dvířek - přední DC75SE, DC40SE	nízká clona – L s dvěma nosy	S0445		3,90 kg
- clona topeniště - zadní DC40SE, DC50SE, DC75SE,		S0449		2,27 kg
- clona rámečku (topeniště) - přední C15S, C18S, KC16S, KC25S, AC25S, C18SP(L), AC25SP(L), KC25SP(L)	vysoká půlkulatá – L clona ze speciálního materiálu	S0443		1,28 kg
- clona rámečku dvířek (topeniště) - přední AC35S, KC35S, AC45S, KC45S		S1280		2,41 kg
- clona rámečku (topeniště) - přední C25SP(L), AC32SP(L), KC32SP(L)	90 mm	S1281		1,31 kg
- clona topeniště - zadní C25SP(L)	130 mm	S1282		1,88 kg
- clona rámečku dvířek - přední + clona topeniště - zadní = stejné C20S, C25ST, C30S, C32ST, C40S, C50S	vysoká clona – profilovaná ze speciálního materiálu	S0444		2,84 kg
- clona rámečku dvířek - přední DC100, DC50GSX, DC60GSX, DC70GSX	L - clona	S0447		3,98 kg
- clona přívodu primárního vzduchu DC100		S1283		0,1 kg
- clona rámečku dvířek - přední DC100, DC105S, DC150S		S1284		2,83 kg
- clona topeniště - boční DC105S		S1285		2,74 kg
- clona topeniště - boční DC150S		S1286		3,75 kg
- clona rámečku dvířek - přední D15, D20, D30, D15P, D20P, D30P, D40P, D50P, D80P, P15, P20, P30, P40, P50, P80	clona s otvory	S0450		1,44 kg
D21	clona s otvory	S0502		1,50 kg
D14P, D21P, D25P, D31P, P14, P21, P25, P31	s otvory pro nerezovou clonu	S0490		1,76 kg
Horní clona pro D15P, D20P, D30P, D40P, D50P, P15, P20, P30, P40, P50 D15, D20, D30, D21	půlměsíc	S0574		0,78 kg
- clona rámečku dvířek - přední D85P, P85	clona pro zavěšení přední vyjímatelné clony S1579	S1578		4,20 kg
- clona topeniště - boční D85P, P85	L + P = stejné	S1597		1,20 kg

Tab. č. 10 - Tmely

Typ	Kód	Cena	Váha
Kamnářský tmel (Rudokit) - 1 balení (střední sáček) - cca 0,5 kg - určen pro zamazání kostek u kotlů ATMOS Kombi a k zamazání spoje mezi keramickými vložkami, umístěnými v příkladací komoře u kotlů ATMOS Generátor	S0451		0,50 kg
Kamnářský tmel (Rudokit) - celé balení 10 kg – pro kotle CxxS Kombi	V0341		10,00 kg
Kotlový tmel - bílý - 1 balení (velký sáček) - cca 1 kg - určen k utěsnění (podmazání) zplynovací trysky u kotlů ATMOS Dřevoplyn a Generátor	S0452		1,00 kg
Kotlový tmel - bílý - celé balení 15 kg pro kotle DCxxS (GS, GSX, GSE, GD, SX)	V0321		15,00 kg
Kamnářský tmel v tubě – na přilepení těsnících šňůr na bocích příkladacího prostoru u typu DCxxGS, DCxxGSE (GD), GSxx – 1 balení	V0345		0,66 kg

2. Zplynovací kotle na dřevo, polozplynovací kotle na dřevo, kotle na pelety, zemní plyn nebo ETO typ EP(L), SP(L), GSP(L)



Střecha

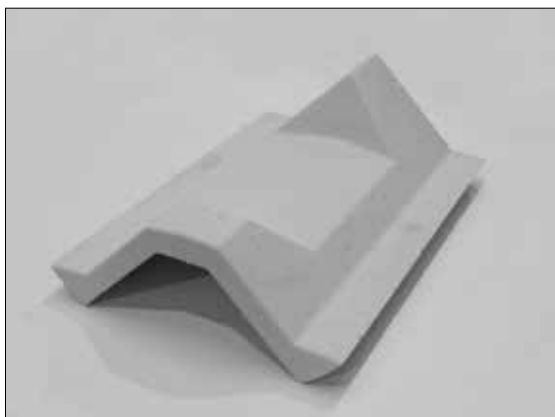

Kód: DC0042 nové provedení pro DC18S, DC22SX, DC18SP (L) - délka 320 mm DC15E od v. č. 310488	<i>Cena:</i> <i>Váha:</i> 8,22 kg
Kód: DC0043 nové provedení pro typy: DC22S, DC25S, DC40SE, (DC75SE-(2ks)), DC32S, DC25SP(L), DC32SP(L), DC30SX, DC40SX - délka = 500 mm	<i>Cena:</i> <i>Váha:</i> 12,08 kg
Kód: DC0044 nové provedení pro typy: DC50S, DC50SE, (DC50) - délka 700 mm	<i>Cena:</i> <i>Váha:</i> 16,62 kg

Půlměsíc – clona dvířek pro kulový prostor



Kód: DC0021 pro všechny typy kotlů ATMOS DCxxGS / GSE / GD / GSX, GSxx, GSXxx, DCxxGSP(L), DC18S, DC100, všechny kotle ATMOS Kombi CxxS(T), ACxxS, KCxxS, DCxxR(S), DCxxSP(L), CxxSP(L), AC/KCxxSP(L)	<i>Cena:</i> <i>Váha:</i> 4,50 kg
Kód: DC0193 pro DC105S, DC150S	<i>Cena:</i> <i>Váha:</i> 7,44 kg

B) Zadní čelo kulového prostoru 4-dílného



Kód: DC0091 zadní čelo pro typy kotlů: C15S, C18S, DC18S, DC15GS, DC20GS, DC25GS, DC32GS, DC40GS, (DC50S), DC30SE, DC18GSE - DC50GSE, DCxxR(S), KC16S, AC25S, KC25S, DC50GSX, DC60GSX, DCxxGD prostřední komora - DCxxSP(L), DCxxGSP(L), CxxSP(L), ACxxSP(L), KCxxSP(L)	<i>Cena:</i> <i>Váha:</i> 7,48 kg
Kód: C0041 zadní čelo kulového prostoru pro typy DC70GSX, GSX70	<i>Cena:</i> <i>Váha:</i> 10,18 kg
Kód: DC0168 zadní čelo kulového prostoru pro typ DC100 - s vyššímnosem	<i>Cena:</i> <i>Váha:</i> 10,58 kg

A) Kulový prostor 4-dílný L+P



viz. tabulka č. 12 na str. 47

Tryska



viz. tabulka č. 11 na str. 46

K trysce je vždy dodáván kotlový tmel a 3 ks těsnících šňůr.

Bok topeniště – pro typ GS, GSE, GD, GSP(L)



viz. tabulka č. 13 na str. 49

Kostka - prodloužení k trysce



Kód: DC0031 kostka pro kotle DC50S, DC50SE, DC70S, DC80, DC150S, DC70GSX (komora 800 mm)	<i>Cena:</i> <i>Váha:</i> 8,90 kg
---	--------------------------------------

Kód: S1287 těsnící šňůry pro kostku (DC0031) 2x - 18x18x190, 1x - 12x14x190	<i>Cena:</i> <i>Váha:</i> 0,14 kg
---	--------------------------------------

Kód: DC0129 kostka pro kotle DC75SE	<i>Cena:</i> <i>Váha:</i> 13,80 kg
--	---------------------------------------

Kód: S0948 těsnící šňůry pro kostku (DC0129) 2x - 14x14x1090, 2x - 14x14x190	<i>Cena:</i> <i>Váha:</i> 0,38 kg
--	--------------------------------------

Sibralový pás - těsnění kulového prostoru - 42 cm



Kód: S0453 1 ks - určen pro utěsnění mezery mezi kulovým prostorem a držákem zplynovací trysky – pro kotle DC18S, DCxxGS, DCxxSP(L) DC30SE, DCxxGSE, DCxxGSX, DC22SX, DCxxGD, DCxxGSP(L), C15S, KCxxS (pro kotle nutné 2 ks)	<i>Cena:</i> <i>Váha:</i> 0,10 kg
---	--------------------------------------

A) Dělený kulový prostor 5-dílný L+P



Kód: DC0011 kulový prostor, L+P strana – nejstarší proved. pro typy DC25G, DC32G, DC40G, rok výroby 1992-96, pro kotle s litinovým rámečkem dvířek přišroubovaným ke kotle. (dvoudílná levá + dvoudíl. pravá strana + půlměsíc)	<i>Cena:</i> <i>Váha:</i> 37,00 kg
--	---------------------------------------

Kulový prostor 3-dílný – L+P

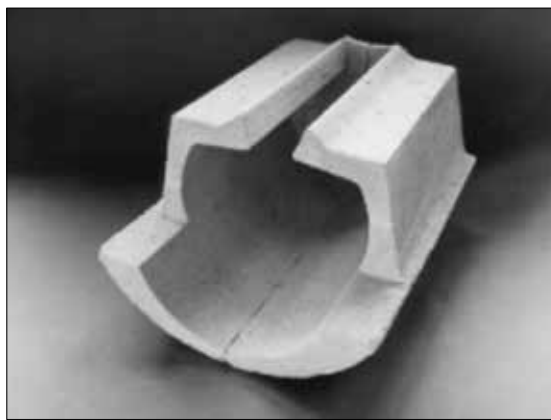

JINÝ POLOMĚR - NENÍ ZÁMĚNNÉ Z NOVÝCH KOTLŮ

Kód: DC0061 staré provedení pro typy DC25G(S), DC32G(S), DC40G(S) – levá + pravá strana	<i>Cena:</i> <i>Váha:</i> 34,44 kg
--	---------------------------------------

Kód: DC0062 staré provedení pro typ DC18 – v menší podobě (L+P strana lze uložit i do starších typů DC18 se střechou)	<i>Cena:</i> <i>Váha:</i> 19,60 kg
--	---------------------------------------

B) Dělený kulový prostor 5-dílný L+P



Kód: DC0012 přední část kulového prostoru
přední levá + pravá strana – je stejná

Cena:
Váha: 4,30 kg

Půlměsíc – DCxxG



Kód: DC0071 pro typ DC25G(S),
DC32G(S), DC40G(S) – staré provedení
(rozměrově větší, než pro DC18(S))

Cena:
Váha: 1,24 kg

Půlměsíc – DC18



Kód: DC0101 pro typ DC18(S) – staré
provedení

Cena:
Váha: 1,58 kg

Trojúhelníček

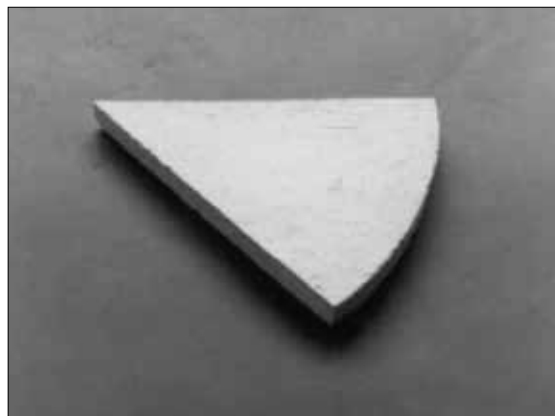

Kód: DC0051 staré provedení pro typy:
DC25S, DC32S (DC25, DC32)
trojúhelníčky s označením (2)

Cena:
Váha: 1,14 kg

Kód: DC0052 staré provedení pro typy:
DC50S (DC50). Staré provedení –
DC32 (rámeček spodních dvířek není z jednoho plechu s
komorou) - trojúhelníčky s označením (1).

Cena:
Váha: 1,22 kg

Půlměsíc – DC70S



Kód: DC0111 šamotový půlměsíc DC70S,
DC80

Cena:
Váha: 2,44 kg

Deska topeniště pro DC80 a DC70S

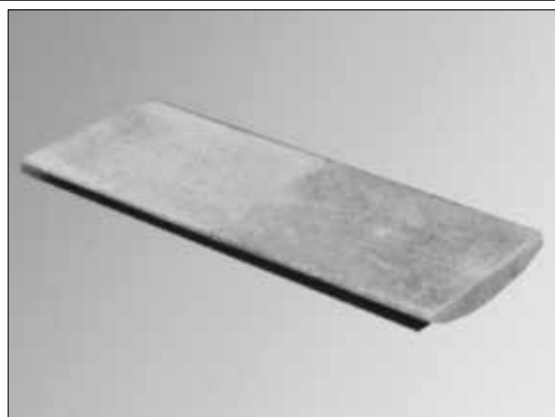

Kód: DC0151 složena ze 2 kusů
(2x DC0152)

Cena:
Váha: 10,90 kg

Díl bok topeniště DCxxGSX

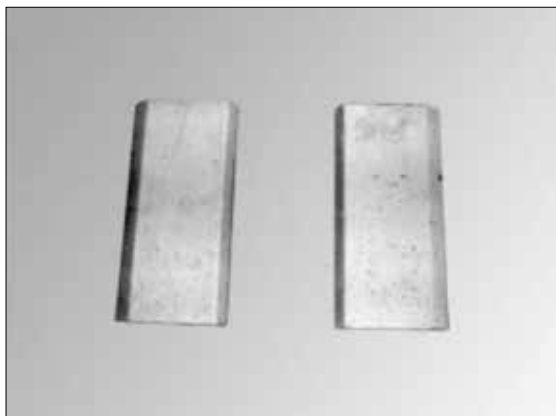

Kód: DC0183 určeno pro DC50GSX,
DC60GSX, DC70GSX (komora 600 mm)
– (skládá se ze 4 ks DC0181)

Cena:

Váha: 10,60 kg

Kód: DC0211 1 ks - bok topeniště pro kotel
DC70GSX (komora 800 mm)
- 6 ks na kotel

Cena:

Váha: 3,50 kg

Vložka topeniště DC15E (DC18S), DC15EP(L)



Kód: DC0141 pro kotel 2 ks (2x DC0143)
- uložena podél trysky

Cena:

Váha: 6,22 kg

Spodní část spalovacího prostoru DC15E, DC15EP(L)

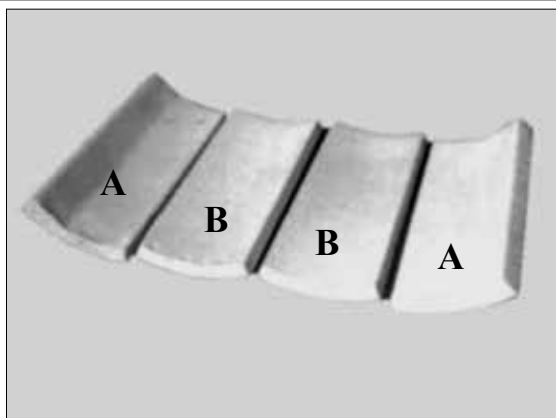

Složen – 2 ks - krajní typ A; 2 ks - prostřední typ B

Kód: DC0118 A - krajní – 2 ks
(2x DC0114)

Cena:

Váha: 7,90 kg

Kód: DC0115 B - prostřední – 2 ks
(2x DC0116)

Cena:

Váha: 8,30 kg

Kód: DC0184 komplet (DC0118 + DC0115)
– 4ks

Cena:

Váha: 16,20 kg

Kulový prostor – klenba spalovacího prostoru

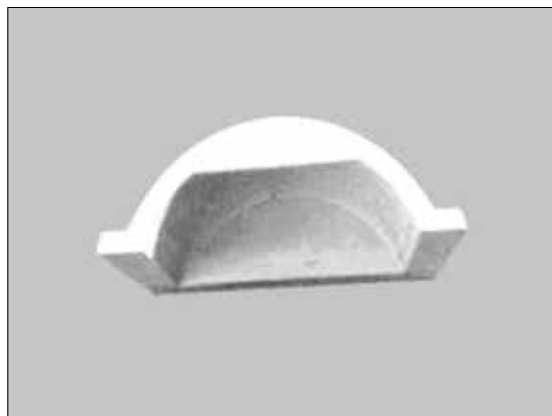

Kód: D0011 malý - D15, P15, P20, D15P,
D20P, DC15E, DC15EPL, DC18SPL,
DC18GSPL, CxxSPL, ACxxSPL, KCxxSPL

Cena:

Váha: 14,82 kg

Kód: D0015 velký (470 mm) - pro D20, D30,
DC25SPL, DC32SPL, DC25/30GSPL,
D30P, D40P, P30, P40, zadní pro D80P, P80

Cena:

Váha: 17,28 kg

Kód: D0045 malý s prodloužením pro
D50P (D45P), P50 (D0011+D0044)

Cena:

Váha: 30,14 kg

Kód: D0053 D80P, P80 - přední
- 420 mm

Cena:

Váha: 14,45 kg

Zadní deska spalovacího prostoru



Kód: D0021 pro kotle D15, D20, D30
D15P, D20P, D30P, D50P (D45P), P15,
P20, P30, P40, P50, D21

Cena:

Váha: 12,72 kg

Dno spalovacího prostoru - staré



Kód: D0031 určeno pro kotel D15 - složeno
ze dvou kusů - staré provedení (2x D0032)

Cena:

Váha: 6,50 kg

Kód: D0033 určeno pro kotel D20, D30 - 1 ks

Cena:

Váha: 8,60 kg

Spalovací prostor - dno pro D80P, P80

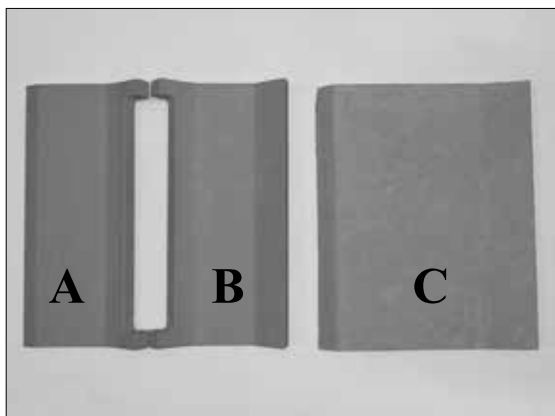

Kód: D0040 dno spalovacího prostoru - komplet - pro D80P, P80 2x D0050 + 2x D0051 + 1x D0052	<i>Cena:</i> <i>Váha:</i> 45,68 kg
Kód: D0051 A - dno spalovacího prostoru - pro D80P, P80	<i>Cena:</i> <i>Váha:</i> 6,00 kg
Kód: D0050 B - dno spalovacího prostoru - s nosem pro desku - pro D80P, P80	<i>Cena:</i> <i>Váha:</i> 8,14 kg
Kód: D0052 C - deska (bok) spalovacího prostoru D80P, P80	<i>Cena:</i> <i>Váha:</i> 17,40 kg

Díl dno spalovacího prostoru D15P, D20P, D30P, D40P, D50P – nové

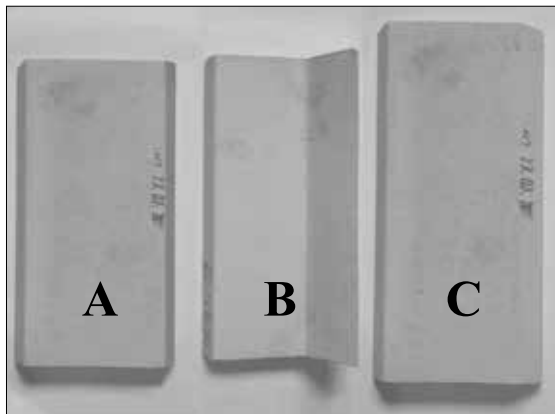

Kód: D0034 A - určeno pro D15P, D20P – strana bez vybrání pro desku	<i>Cena:</i> <i>Váha:</i> 3,16 kg
Kód: D0035 B - určeno pro D15P, D20P – strana s vybráním pro desku	<i>Cena:</i> <i>Váha:</i> 4,30 kg
Kód: D0036 C - deska (bok) spal. prostoru D15P, D20P, vložený na díl s vyb. D0035	<i>Cena:</i> <i>Váha:</i> 5,20 kg
Kód: D0037 A - pro D30P, D40P – strana bez vybráním pro desku (2ks na kotel)	<i>Cena:</i> <i>Váha:</i> 2,24 kg
Kód: D0048 B - pro D30P, D40P – strana s vybráním pro desku (2ks na kotel)	<i>Cena:</i> <i>Váha:</i> 4,80 kg
Kód: D0043 A - určeno pro D50P (D45P) strana bez vybrání pro desku (2ks na kotel)	<i>Cena:</i> <i>Váha:</i> 3,38 kg
Kód: D0046 B - určeno pro D50P (D45P) strana s vybráním pro desku (2ks na kotel)	<i>Cena:</i> <i>Váha:</i> 4,76 kg
Kód: D0047 C - deska (bok) spal. prostoru D30P, D40P, D50P (D45P), vložený na díl s vybráním D0046/48	<i>Cena:</i> <i>Váha:</i> 5,90 kg

Dno spalovacího prostoru D15, D20, D30, - nové

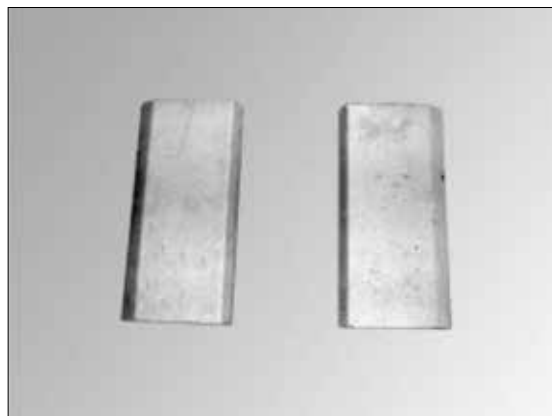

Kód: D0039 určeno pro D15 – složeno ze dvou kusů – nové provedení (2x D0034)	<i>Cena:</i> <i>Váha:</i> 6,10 kg
Kód: D0038 určeno pro D20, D30, D21 – složeno ze čtyř kusů – nové provedení (4x D0037)	<i>Cena:</i> <i>Váha:</i> 10,30 kg

Roštování D15P - D50P, P15 - P50

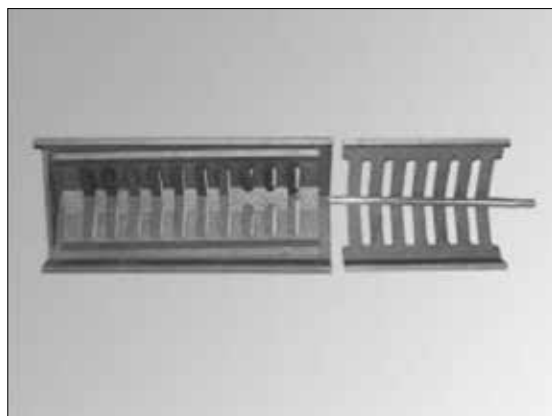

Kód: C0006 rošt spodní - pevný pro typ D15, D15P, D20P, D30P, D40P, D50P (D45P)	<i>Cena:</i> <i>Váha:</i> 3,12 kg
Kód: C0007 rošt vrchní - pohyblivý pro typ D15, D15P, D20P, D30P, D40P, D50P (D45P)	<i>Cena:</i> <i>Váha:</i> 1,80 kg
Kód: C0002 doplněk roštu D50P (D45P), P50	<i>Cena:</i> <i>Váha:</i> 0,48 kg
Kód: C0003 rošt kompletní bez táhla pro D15P, D20P (složeny z C0006 + C0007)	<i>Cena:</i> <i>Váha:</i> 5,00 kg
Kód: V0654 prodloužení spodního pevného roštu - pro typ D21, D20, D30, D30P, D40P, P30, P40,	<i>Cena:</i> <i>Váha:</i> 1,54 kg
Kód: C0005 rošt kompletní bez táhla – pro typ D20, D21, D30, D30P, D40P (složeny z C0006, C0007 a 1x V0654)	<i>Cena:</i> <i>Váha:</i> 6,54 kg
Kód: C0004 rošt kompletní bez táhla – pro typ D50P (D45P), P50 (složeny z 2x C0006, 2x C0007, C0002)	<i>Cena:</i> <i>Váha:</i> 9,80 kg
Kód: V0510 táhlo roštování D15, D15P, D20P, P15, P20	<i>Cena:</i> <i>Váha:</i> 0,12 kg
Kód: V0511 táhlo roštování D20, D30, D30P, D40P, P30, P40	<i>Cena:</i> <i>Váha:</i> 0,26 kg
Kód: V0513 táhlo roštování D50P (D45P), P50	<i>Cena:</i> <i>Váha:</i> 0,38 kg
Kód: V0527 táhlo roštování D21	<i>Cena:</i> <i>Váha:</i> 0,28 kg

Typy a počty těsnících šňůr pro utěsnění keramiky - podle typu kotle

Typ kotle	Název	Kusy	Rozměry	Kód	Cena	Váha
AC25S, AC35S, DC14R, DC24RS, DC30RS, C18S, C20S, C25ST, C30S, C32ST, C40S, C50S	Těsnění roštovací trubky	1 1	18x18x275 22x22x275	S0940		0,16 kg
D15, D20, D21, D30, D15P, D20P, D30P, D40P, D50P (D45P), P15, P20, P30, P40, P50	Těsnění spalovací komory - zadního čela	2 2 1 1	14x14x280 18x18x280 8x8x190 8x8x160	S0941		0,38 kg
DC15GS	Těsnění zplynovací trysky	1 2	12x14x190 14x14x285	S1367		0,12 kg
DC15E, DC15EP(L)	Těsnění zplynovací trysky	2 1 2	12x14x385 12x14x190 12x12x190	S0942		0,37 kg
DC18S, DC22SX, DC18SP(L) DC20GS, DC18GD, DC18GSE, DC20GSE	Těsnění zplynovací trysky	2 1	12x14x385 12x14x190	S0943		0,29 kg
DC22S, DC25S, DC30SX, DC32S, DC40SX, DC25GS, DC32GS, DC40GS, DC25GD, DC30GD, DC40GD, DC50GD, DC25GSE, DC30GSE, DC40GSE, DC50GSE DC25SP(L), DC30SPX(L), DC32SP(L)	Těsnění zplynovací trysky	2 1	12x14x590 12x14x190	S0944		0,28 kg
DC50S	Těsnění zplynovací trysky	2 2 1 1	12x14x590 18x18x190 12x14x190 10x10x190	S0945		0,39 kg
DC80, DC70S, DC70GSX (komora 800 mm)	Těsnění zplynovací trysky	2 3 1	12x14x590 18x18x190 12x14x190	S0946		0,42 kg
DC40SE	Těsnění zplynovací trysky	2 1	12x14x590 12x14x190	S0947		0,26 kg
DC50GSX, DC60GSX, DC70GSX (komora 600 mm), GSX50, GSX60, GSX70 (komora 600 mm)	Těsnění zplynovací trysky	2 3	12x14x590 12x14x190	S0954		0,51 kg
DC75SE	Těsnění zplynovací trysky	2 2	14x14x1090 14x14x190	S0948		0,38 kg
DC105S	Těsnění zplynovací trysky	2 1	14x16x590 12x14x190	S0969		0,31 kg
DC100, DC150S	Těsnění zplynovací trysky	2 1 1	18x18x780 18x18x190 14x14x190	S0949		0,40 kg
DC15GS	Těsnění spalovací komory	4	14x14x285	S1368		0,18 kg
DC20GS, GS20, DC18GSE, DC22GSE (GD), DC18GD	Těsnění spalovací komory	2 2 2 1	12x14x385 12x12x385 10x10x285 12x14x190	S0950		0,37 kg
DC25GS, DC32GS, GS25, GS32, DC30GSE, DC30GD, DC25GD DC25GSE - od 15.4.2012 DC25GSP(L), DC32GP(L)	Těsnění spalovací komory	2 2 2 1	12x14x590 12x12x590 10x10x285 12x14x190	S0951		0,42 kg
DC25GSE - staré provedení	Těsnění spalovací komory	2 2 1 2	12x14x385 18x18x385 10x10x190 10x10x440	S0952		0,40 kg
DC40GS, GS40, DC40GSE, DC40GD, DC50GSE, DC50GD	Těsnění spalovací komory	4 2 1	12x14x590 10x10x440 12x14x190	S0953		0,45 kg
DC50S, DC50SE, DC70S, DC80, DC150S, DC70GSX, GSX70 (komora 800 mm)	Těsnění kostky - prodloužení k trysce	2 1	18x18x190 12x14x190	S1287		0,14 kg
DC75SE	Těsnění kostky - prodloužení k trysce	2 2	14x14x1090 14x14x190	S0948		0,38 kg
D10PX, D15PX, D20PX, D25PX, PX10, PX15, PX20, PX25	Těsnění clony spalovací komory	1	14x14x300	S1215		0,04 kg

* uvedené ceny jsou bez DPH

Tab. č. 11 - Trysky

Typ kotle	A	B	C	D	E	F	Znak	Kód	Cena	Váha	
DC15E, DC15EP(L)	180	40	390	190	140	186		DC0120		11,80 kg	
DC15GS, GS15	120	34	298	200	110	152		DC0123		9,14 kg	
DC18S od 1.1.2019	110	38	390	190	120	150	⊕	DC0149		10,30 kg	
DC18S, DC22SX, DC20GS, GS20, DC18GSE, DC22GSE, DC18GD DC25GSE - staré provedení DC18SP(L), DC18GSP(L)	140	34	390	190	110	175		DC0121		12,60 kg	
DC18	180	35 (34)	390	190	80	230		DC0122		12,10 kg	
DC25G, DC22, DC25, DC22S, DC25S, DC30SX, DC30SF, DC25SP(L), DC30SPX(L)	200	34	590	190	110	232	△	DC0125		16,60 kg	
DC25GS, GS25, DC30SE, DC30GSE, DC30GD DC32GS, GS32, DC35SF, DC30GSP(L)	200	34	590	200	110	232	△△	DC0180		16,90 kg	
DC32G(S), DC32, DC32S, DC40SX, DC40GS, GS40 - od 1.6.2018 DC32SP(L), DC35 Švédsko (DC40G)	240	34	590	200	110	285	OOO	DC0131		17,00 kg	
DC40G, DC40GSE, DC50GSE, DC40GS, GS40 - do 31.5.2018 DC40GD, DC50GD DC50GSX, GSX50	285	34	590	200	100	315	OO	DC0132		16,90 kg	
DC25GSE od 15.4.2012 DC25GD DC25GSP(L)	140	34	590	200	110	175	O	DC0126		16,90 kg	
DC40SE, DC60GSX, GSX60, DC70GSX, GSX70 (komora 600 mm) DC50S – pro kotle do 31.3.2018	280	45	588	200	116	312	□□□	DC0140		17,80 kg	
Tryska DC50S pro kotle od 1.4.2018 (od v. č. 348284)	230	45	590 +kostka	200	116	262	O□	DC0148		17,70 kg	
DC100 – komplet	230 + 240	38	392x2	200	85	61		DC0135		21,20 kg	
DC105S	320	50	583	200	110	352		DC0200		14,26 kg	
DC150S	360	50	582	200	110	392		DC0192		14,46 kg	
Tryska DC50, DC50S pro kotle do 31.12.09	300	35	590 +kostka	200			□	DC0133		17,90 kg	
Tryska DC80, DC70S, DC70GSX (komora 800 mm)	310	35	590 +kostka	200	90	370	□	DC0134		17,20 kg	
Tryska DC50SE, DC75SE	300	50	582	200	90	332	△□	DC0130		16,30 kg	
Kostka DC50S, DC80, DC70S, DC50SE, DC150S, DC70GSX (komora 800 mm)	-	-	200	200	-	-	-	DC0031		8,90 kg	
Kostka DC75SE	-	-	500	200	-	-	△□	DC0129		15,30 kg	
Tryska + kostka DC75SE	DC0130 + DC0129								DC0179		31,60 kg

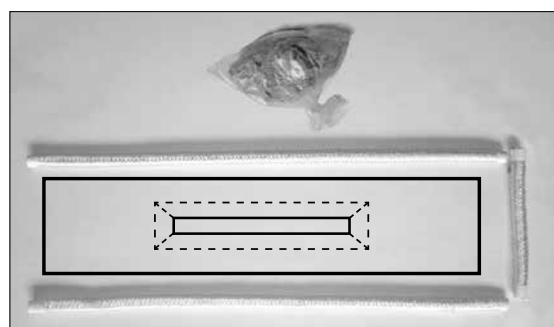
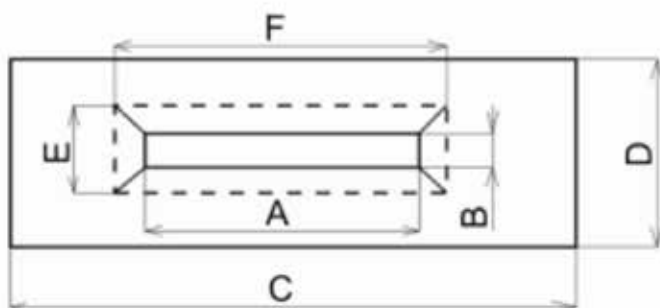

Tmel a těsnící šňůry pro zatěsnění zplynovací trysky (různé druhy podle typu kotle) – dodávány současně s tryskou (3 ks)

* uvedené ceny jsou bez DPH

Tab. č. 12 - Kulový prostor 4-dílný L+P

Typ kotle	Délka kulového prostoru	Kód kulového prostoru kompletního - levá + pravá strana + zadní čelo	Cena	Váha	Kód kulového prostoru - jenom levá + pravá strana	Cena	Váha
DC15GS, GS15, (C15S, KC16S)	210 mm nízký profil	C0048		16,34 kg	C0049		9,66 kg
		složeno z: C0075 + C0076 + DC0091			složeno z: C0075 + C0076		
DC18S, DC20GS, DC18GSE, DC18GD, DC22GSE, GS20, DC25GSE - staré proved. prostřední komora pro kotle DC18SP(L), DC18GSP(L)	310 mm	DC0081		23,14 kg	DC0085		16,42 kg
		složeno z: DC0095 + DC0096 + DC0091			složeno z: DC0095 + DC0096		
DC25GS, GS25, DC25GD, DC25GSE od 15.4.2012 DC30GSE, DC30GD, DC30SE, DC32GS, GS32, DC40GS, GS40, DC40GSE, DC40GD, DC50GSE, DC50GD, DC50GSX, GSX50 DC60GSX, GSX60 prostřední komora pro kotle DC25SP(L), DC30SPX(L), DC32SP(L), DC25GSP(L), DC30GSP(L)	510 mm	DC0082		43,70 kg	DC0086		36,64 kg
		složeno z: DC0093 + DC0094 + DC0091			složeno z: DC0093 + DC0094		
DC50SE – staré provedení (včetně prodloužení)	510 mm + 200 mm	DC0087		56,92 kg	DC0088		49,88 kg
		složeno z: DC0093 + DC0094 + 2x DC0097 + DC0091			složeno z: DC0093 + DC0094 + 2x DC0097		
Prodloužení kulového prostoru pro kotle DC50SE (DC50S) – 200 mm – staré provedení					DC0089		13,22 kg
					2x DC0097		
POZOR – pro kotle DC100, DC70GSX, GSX70 naleznete kulový prostor na straně 57 v tabulce č.16							
POZOR – pro kotle DCxxSP, CxxSP, AC/KCxxSP naleznete kulový prostor spodní komory pro topení peletami na straně 56 v tabulce č.16							

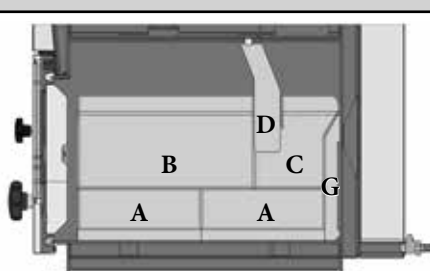
Keramika spalovacího prostoru pro kotle D10PX, PX10	Typ	Počet kusů na kotel	Kód	Cena	Váha
	A	4	DC0216		2,69 kg
	B	2	DC0212		3,68 kg
	C - levá	1	DC0213		1,39 kg
	C - pravá	1	DC0214		1,39 kg
	D	1	DC0207		9,02 kg
	G	1	DC0217		4,76 kg

* uvedené ceny jsou bez DPH

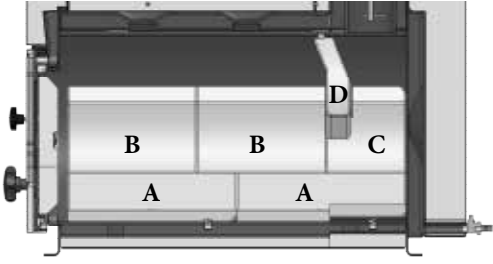
Keramika spalovacího prostoru pro kotle D15PX, D20PX, PX15, PX20		Typ	Počet kusů na kotel	Kód	Cena	Váha
	A	4	DC0202		4,06kg	
	B	4	DC0205		3,00 kg	
	C - levá	1	DC0203		1,64 kg	
	C - pravá	1	DC0204		1,64 kg	
	D - D15XP/PX15	1	DC0207		9,02 kg	
	D - D20XP/PX20	1	DC0206		7,48 kg	

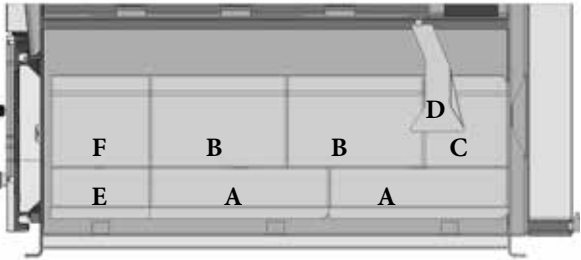
Keramika spalovacího prostoru pro kotle D25PX, PX25		Typ	Počet kusů na kotel	Kód	Cena	Váha
	A	4	DC0202		4,06kg	
	B	4	DC0205		2,92 kg	
	C - levá	1	DC0203		1,64 kg	
	C - pravá	1	DC0204		1,64 kg	
	D	1	DC0210		10,52 kg	
	E	2	DC0208		2,20 kg	
	F	2	DC0209		2,10 kg	

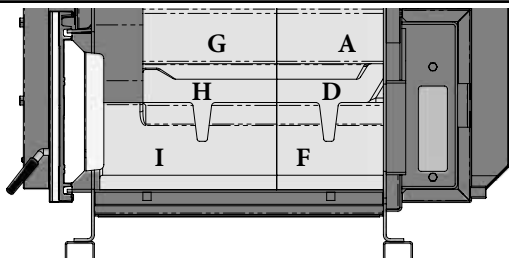
Keramika spalovacího prostoru pro kotel DC105S		Typ	Počet kusů na kotel	Kód	Cena	Váha
	A	2	DC0191		2,78 kg	
	G	2	DC0199		3,46 kg	
	D	1	DC0188		14,44 kg	
	H	1	DC0198		17,80 kg	
	F	2	DC0185		4,68 kg	
	I - levá	1	DC0197		7,74 kg	
	I - pravá	1	DC0196		7,74 kg	

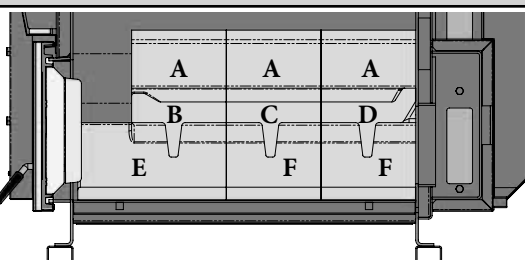
Keramika spalovacího prostoru pro kotel DC150S		Typ	Počet kusů na kotel	Kód	Cena	Váha
	A	6	DC0191		2,78 kg	
	B	1	DC0190		14,40 kg	
	C	1	DC0189		13,78 kg	
	D	1	DC0188		14,44 kg	
	E - levá	1	DC0187		7,36 kg	
	E - pravá	1	DC0186		7,36 kg	
	F	4	DC0185		4,68 kg	

* uvedené ceny jsou bez DPH

Tab. č. 13 - Bok topeniště – pro typ DCxxGS, GSxx, DCxxGSE, DCxxGD, DCxxGSP(L)

Typ kotle	Délka	Počet děr v jednom dílu	Počet kusů	Kód	Cena	Váha
DC15GS, GS15	292	2 + 2	2	DC0311		13,50 kg
				složeno z: 2x DC0173		
DC18GSE DC18GD DC20GS - od 1.1.2017 GS20 - od 1.1.2017 DC22GSE, (GD) - od 1.1.2017 (od v.č. 332868)	392	3 + 2	2	DC0176		13,90 kg
				složeno z: 2x DC0175		
DC20GS - do 31.12.2016 GS20 - do 31.12.2016 DC22GSE, (GD) - do 31.12.2016	392	3	2	DC0161		13,50 kg
				složeno z: 2x DC0166		
DC25GSE - staré provedení (komora 400 mm)	392	4	2	DC0177		24,20 kg
				složeno z: 2x DC0178		
DC25GSE - od 15.4.2012 - nové provedení (komora 600 mm) DC25GD DC25GSP(L) DC25GS, GS25 - od 1.1.2017	292	2 + 2	4	DC0174		27,00 kg
				složeno z: 4x DC0173		
DC25GS, GS25 - do 31.12.2016 DC30GSE DC30GD DC30GSP(L) DC32GS, GS32	292	3	4	DC0162		25,00 kg
				složeno z: 4x DC0165		
DC40GSE, DC50GSE DC40GD, DC50GD DC40GS GS40	292	4	4	DC0163		37,20 kg
				složeno z: 4x DC0167		

3. Zplynovací kotle na uhlí, dřevo CxxS(T), hnědouhelné brikety ACxxS a dřevěné brikety DCxxRS



A) Kulový prostor 4-dílný Kombi L+P



viz. tabulka č. 16 na str. 56 - 57

Půlměsíc – clona dvířek pro kulový prostor



Kód: DC0021 pro všechny typy kotlů
ATMOS Kombi CxxS(T), ACxxS,
KCxxS, CxxSP(L), ACxxSP(L), KCxxSP(L)

Cena:
Váha: 4,50 kg

Zadní čelo 4-dílného kulového prostoru – Kombi



Kód: C0041 zadní čelo kulového prostoru
pro typy C20(S), C30(S), C40(S), C50S
C25ST, C32ST, AC35S, AC45S, KC35S, KC45S, DC70GSX
do spodní komory pro topení peletami - DC15EP, DCxxSP,
CxxSP, ACxxSP, KCxxSP, DCxxGSP

Cena:
Váha: 10,18 kg

Kód: DC0091 zadní čelo kulového prostoru
pro typy C15S, C18S, DC15GS, GS15,
AC25S, KC16S, KC25S,
prostřední komora - DCxxSP(L), DCxxGSP(L),
CxxSP(L), KCxxSP(L)

Cena:
Váha: 7,48 kg

Kód: DC0168 zadní čelo kulového
prostoru je pro typ DC100 - s vyšším
nosem

Cena:
Váha: 10,58 kg

Roštová kostka - CxxS(T), ACxxS, KCxxS

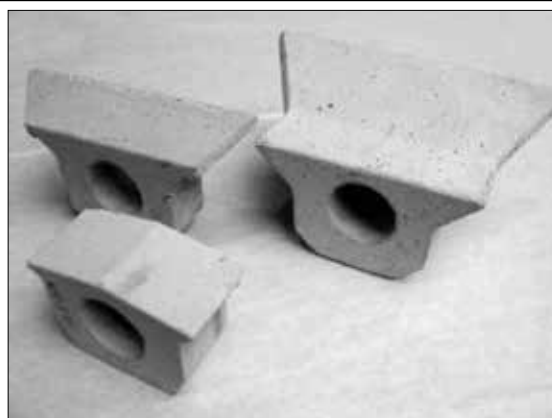

viz. tabulka č. 15 na str. 55

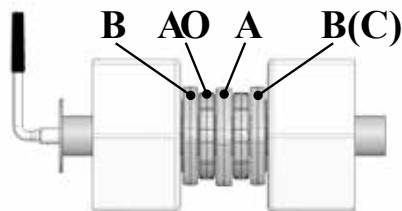

Rošt - do 8/2016

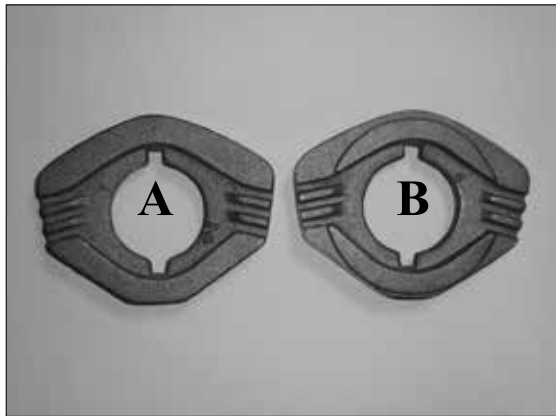

šířka roštu - 158 mm

Kód: C0028 A) typ - pro všechny kotle ATMOS Kombi - silný 24 mm - standard - mimo C40S, C50S - nová verze	<i>Cena:</i> <i>Váha:</i> 1,30 kg
Kód: C0029 A) typ - pro všechny kotle ATMOS Kombi - slabý 20 mm - doplněk - mimo C40S, C50S - nová verze	<i>Cena:</i> <i>Váha:</i> 1,12 kg
Kód: C0027 B) typ - první a poslední, pro všechny kotle ATMOS Kombi - osazený rošt - mimo C40S, C50S - nová verze	<i>Cena:</i> <i>Váha:</i> 1,42 kg

Rošt → standard (prostřední) – A) / první – B) / poslední – C) STARÉ PROVEDENÍ

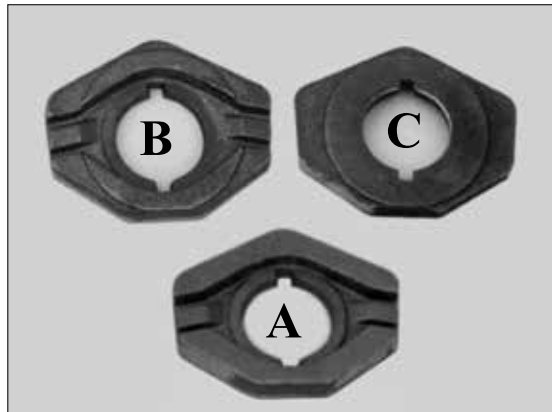

šířka roštu - 159 mm

Kód: C0016 A) typ - pro všechny kotle ATMOS Kombi - silný 24 mm - standard - mimo C40S, C50S - staré provedení	<i>Cena:</i> <i>Váha:</i> 1,54 kg
Kód: C0019 A) typ - pro všechny kotle ATMOS Kombi - slabý 20 mm - doplněk - mimo C40S, C50SW - staré provedení	<i>Cena:</i> <i>Váha:</i> 1,20 kg
Kód: C0017 B) typ - pro všechny kotle ATMOS Kombi mimo C40S, C50S - staré provedení	<i>Cena:</i> <i>Váha:</i> 1,44 kg
Kód: C0018 C) typ - pro všechny kotle ATMOS Kombi - mimo C40S, C50S - staré provedení	<i>Cena:</i> <i>Váha:</i> 1,44 kg

Rošt - nový - s chromem (odolnější)

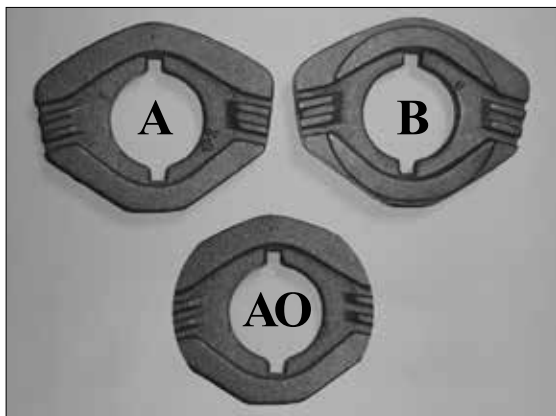

šířka roštu - A a B - 148 mm / AO - 130 mm

Kód: C0008 A) typ - pro všechny kotle C15S, C18S, C25ST, C32ST, C40S, C50S, ACxxS, KCxxS - silný 24 mm - s chromem	<i>Cena:</i> <i>Váha:</i> 1,30 kg
Kód: C0009 A) typ - pro všechny kotle C15S, C18S, C25ST, C32ST, C40S, C50S, ACxxS, KCxxS - slabý 20 mm - doplněk - s chromem	<i>Cena:</i> <i>Váha:</i> 1,12 kg
Kód: C0083 AO) kulatý typ - pro kotle C18S - od 2016, C25ST, C32ST - silný 24 mm - s chromem od 8/2016	<i>Cena:</i> <i>Váha:</i> 1,26 kg
Kód: C0084 AO) kulatý typ - pro kotle C18S - od 2016, C25ST, C32ST - slabý 20 mm - doplněk - s chromem od 8/2016	<i>Cena:</i> <i>Váha:</i> 1,06 kg
Kód: C0010 B) typ - pro všechny kotle ACxxS, KCxxS, C15S, C18S, C25ST, C32ST, C40S, C50S - osazený rošt - první a poslední - s chromem	<i>Cena:</i> <i>Váha:</i> 1,42 kg

Rošt standardní – DCxxR(S)



DC14R	4x - C0066	
DC24RS, DC30RS	3x - C0066	
Kód: C0066 pro kotle DC14R, DC24RS, DC30RS	<i>Cena:</i> <i>Váha:</i> 1,54 kg	

Roštová trubka



viz. tabulka č. 14 na str. 55

Keramika spalovacího prostoru – DCxxR(S)

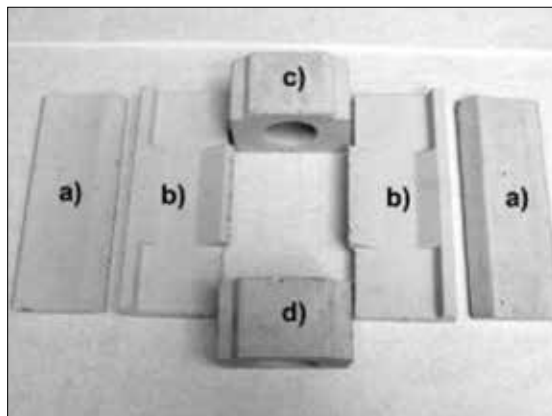

Kód: DC0019 c,d,) roštová kostka DC14R (přední nebo zadní) - 1ks	<i>Cena:</i>
	<i>Váha:</i> 5,86 kg
Kód: DC0154 b) keramický bok roštu DC14R - 1ks	<i>Cena:</i>
	<i>Váha:</i> 5,80 kg
Kód: DC0144 a) vložka topeniště - půlměsíc - 1 ks - DC14R	<i>Cena:</i>
	<i>Váha:</i> 3,32 kg
Kód: DC0019 c) roštová kostka (zadní) - 1 ks - DC24RS, DC30RS	<i>Cena:</i>
	<i>Váha:</i> 5,86 kg
Kód: DC0020 d) roštová kostka (přední) - 1 ks - DC24RS, DC30RS	<i>Cena:</i>
	<i>Váha:</i> 7,60 kg
Kód: DC0156 b) keramický bok roštu levý - 1ks - DC24RS, DC30RS	<i>Cena:</i>
	<i>Váha:</i> 5,80 kg
Kód: DC0157 b) keramický bok roštu pravý - 1ks - DC24RS, DC30RS	<i>Cena:</i>
	<i>Váha:</i> 5,80 kg
Kód: DC0146 a) vložka topeniště - půlměsíc - 1ks - DC24RS, DC30RS	<i>Cena:</i>
	<i>Váha:</i> 3,50 kg
Kód: DC0155 b) keramický bok roštu 2 ks (levý + pravý) - 2x DC0154 - DC14R	<i>Cena:</i>
	<i>Váha:</i> 11,60 kg
Kód: DC0145 a) vložka topeniště - půlměsíc 2 ks (levý + pravý) - 2x DC0144 - DC14R	<i>Cena:</i>
	<i>Váha:</i> 6,64 kg

Roštovací páka s návlekm



Kód: S0227 roštovací páka s návlekm pro CxxS(T), ACxxS, KCxxS - 200 mm	<i>Cena:</i>
	<i>Váha:</i> 0,35 kg
Kód: S0228 roštovací páka s návlekm pro DCxxRS - 180 mm	<i>Cena:</i>
	<i>Váha:</i> 0,31 kg

Těsnění roštovací trubky

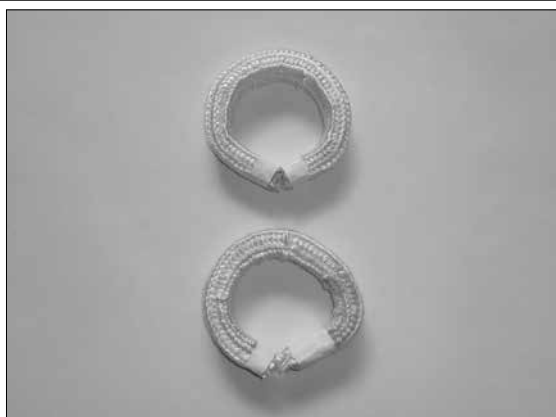

Kód: S0940 1x - 18x18x275	<i>Cena:</i>
1x - 22x22x275	<i>Váha:</i> 0,16 kg

* uvedené ceny jsou bez DPH

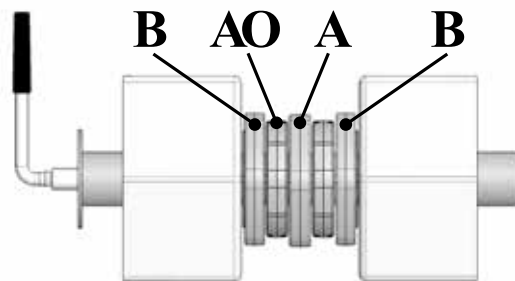

Rošty - provedení kotlů

Typ kotle	Počet roštů v kotli	B	A - 24 mm	A - 20 mm	AO	
C15S, KC16S	3	2x - C0010	1x - C0008	-	-	
C18, C18S provedení do 8/2016	7	2x - C0027	5x - C0028	-	-	
C18S, C18SP(L) do 5/2017	5	2x - C0010	1x - C0008	-	2x - C0083	
C18S, C18SP(L), AC25SP(L) AC25S, KC25S, KC25SP(L)	5	2x - C0010	3x - C0008	-	-	
KC35S	6	2x - C0010	4x - C0008	-	-	
AC32SP(L), KC32SP(L)	6	2x - C0010	3x - C0008	1x - C0009	-	
C25ST, C25SP(L)	6	2x - C0010	2x - C0008	-	2x - C0083	
C20, C20S	9	2x - C0027	6x - C0028	1x - C0029	-	
AC35S	9	2x - C0010	6x - C0008	1x - C0009	-	
C30, C30S	10	2x - C0027	7x - C0028	1x - C0029	-	
AC45S, KC45S	10	2x - C0010	7x - C0008	1x - C0009	-	
C32ST	8	2x - C0010	3x - C0008	-	3x - C0083	
C40, C40S, C50S	11	2x - C0010	8x - C0008	1x - C0009	-	

Tab. č. 14 - Roštová trubka

Typ kotle	Počet roštů v kotli	Délka roštové trubky	Kód	Cena	Váha
C15S, KC16S	3	390	C0077		3,16 kg
C18, C18S provedení do 8/2016	7	490	C0011		4,44 kg
C18S, C18SP(L), AC25SP(L), AC25S, KC25S, KC25SP(L)	5	490	C0011		4,44 kg
KC35S, AC32SP(L), KC32SP(L)	6	490	C0011		4,44 kg
C25ST, C25SP(L)	6	490	C0011		4,44 kg
C20, C20S, AC35S	9	490	C0011		4,44 kg
C30, C30S, AC45S, KC45S	10	590	C0013		5,16 kg
C32ST	8	590	C0013		4,44 kg
C40, C40S	11	690	C0014		5,86 kg
C50S	11	650	C0015		5,50 kg
DC14R	4	490	C0067		4,58 kg
DC24RS, DC30RS	3	490	C0068		5,54 kg

Tab. č. 15 - Roštová kostka

Typ kotle	Šířka kostky umístěné							
	Vpředu kotle				Vzadu kotle			
	Délka	Kód	Cena	Váha	Délka	Kód	Cena	Váha
C15S, C18, KC16S, C18S staré provedení do 8/2016 (7 roštů)	108	C0021		5,56 kg	108	C0021		5,56 kg
C20, C20S, AC35S	85	C0022		7,92 kg	85	C0022		7,92 kg
C30, C30S, C25ST, C25SP(L) KC35S, AC45S, KC45S, AC32SP(L), KC32SP(L) C80S	120	C0023		11,32 kg	120	C0023		11,32 kg
C32ST	144	C0030		12,56 kg	144	C0030		12,56 kg
C40, C40S, C50S	200	C0024		16,72 kg	120	C0023		11,32 kg
AC25S, KC25S, C18S nové provedení od 8/2016 (5 roštů) C18SP(L), AC25SP(L), KC25SP(L)	132	C0026		6,36 kg	132	C0026		6,36 kg

* uvedené ceny jsou bez DPH

Tab. č. 16 - Kulový prostor 4-dílný Kombi L+P

Typ kotle	Délka kulového prostoru	Kód kulového prostoru kompletního - levá + pravá strana + zadní čelo	Cena	Váha	Kód kulového prostoru jenom levá + pravá strana	Cena	Váha
C15S, KC16S, (DC15GS, GS15)	210 mm nízký profil	C0048		16,34 kg	C0049		9,66 kg
		složeno z: C0075 + C0076 + DC0091			složeno z: C0075 + C0076		
KC25S, prostřední komora pro kotle KCxxSP(L)	310 mm nízký profil	C0042		21,26 kg	C0043		14,60 kg
		složeno z: C0069 + C0070 + DC0091			složeno z: C0069 + C0070		
KC35S	310 mm	C0044		25,42 kg	C0045		16,22 kg
		složeno z: C0071 + C0072 + C0041			složeno z: C0071 + C0072		
KC45S	410 mm	C0046		32,18 kg	C0047		22,80 kg
		složeno z: C0073 + C0074 + C0041			složeno z: C0073 + C0074		
C18, C18S, AC25S DC14R, DC24RS, DC30RS prostřední komora pro kotle CxxSP(L), ACxxSP(L)	310 mm nízký profil	C0031		21,32 kg	C0036		14,76 kg
		složeno z: C0053 + C0054 + DC0091			složeno z: C0053 + C0054		
C20, C20S, C25ST AC35S do spodní komory pro topení peletami DC15EP, DC18SP, CxxSP, ACxxSP, DC18GSP, KCxxSP	310 mm	C0032		25,78 kg	C0037		16,46 kg
		složeno z: C0056 + C0057 + C0041			složeno z: C0056 + C0057		
do spodní komory pro topení peletami DC25SP, DC30SPX, DC32SP, DC25GSP, DC30GSP - staré provedení do 31.3.2021	310 mm + 200 mm	DC0171		30,38 kg	DC0172		20,56 kg
		složeno z: C0056 + C0057 + 2x DC170 + C0041			složeno z: C0056 + C0057 + 2x DC170		
Prodloužení kulového prostoru 200 mm pro kotle DC25SP, DC32SP, DC30SPX, DCxxGSP – samotné (L + P) - 2 ks					DC0169		4,60 kg
					2x DC0170		
do spodní komory pro topení peletami DC25GSP, DC30GSP - nové provedení do 1.4.2021	510 mm	DC0229		38,98 kg	DC0228		28,80 kg
		složeno z: DC0159 + DC0160 + C0041			složeno z: DC0159 + DC0160		

Poznámka: U kotlů DC25SP, DC30SPX, DC32SP, DC25GSP, DC30GSP je kulový prostor spodní komory pro topení peletami tvořen standardním kulovým prostorem C0032 + prodloužení DC0169

Poznámka: U kotlů DC25GSP, DC30GSP v provedení do 1. 4. 2021 je kulový prostor spodní komory pro topení peletami bez prodloužení

Tab. č. 16 - Kulový prostor 4-dílný Kombi L+P

Typ kotle	Délka kulového prostoru	Kód kulového prostoru kompletního - levá + pravá strana + zadní čelo	Cena	Váha	Kód kulového prostoru jenom levá + pravá strana	Cena	Váha
C30, C30S, C32ST AC45S	410 mm	C0033		32,36 kg	C0038		23,66 kg
		složeno z: C0059 + C0060 + C0041			složeno z: C0059 + C0060		
C40, C40S, C50S, DC70GSX (komora 600 mm), GSX70 (komora 600 mm)	510 mm	C0034		37,76 kg	C0039		28,44 kg
		složeno z: C0062 + C0063 + C0041			složeno z: C0062 + C0063		
C80S	510 mm	C0034		37,76 kg	C0039		28,44 kg
		složeno z: C0062 + C0063 + C0041			složeno z: C0062 + C0063		
DC100 - kompletní DC70GSX (komora 800 mm) GSX70 (komora 800 mm)	510 mm + 180 mm	C0035 - včetně prodloužení		52,56 kg	C0040 - včetně prodloužení		42,18 kg
		složeno z: C0062 + C0063 + 2x DC0099 + DC0168			složeno z: C0062 + C0063 + 2x DC0099		
Prodloužení kulového prostoru (180 mm) L + P strana - samotné – pro kotel DC100, DC70GSX (komora 800 mm), GSX70 (komora 800 mm)					C0051		13,78 kg
					2x DC0099		

* uvedené ceny jsou bez DPH

4. Příslušenství



Příložný termostat na čerpadlo



Kód: P0011 termostat tříkontaktní

Cena:

Váha: 0,16 kg

Duální termostat - IMIT



Kód: P0442 542714 - termostat T
(0 - 90°C) / StB (90 - 110°C)
IMIT jímkový

Cena:

Váha: 0,44 kg

Duální stopkový termostat- Honeywell



Kód: P0441 T/StB duální stopkový
termostat - bezp. (40 - 110°C) +
provozní (30 - 90°C) - Honeywell

Cena:

Váha: 0,42 kg

Duální termostat - IMIT



Kód: P0443 542744/A - termostat T
(60 - 90°C) / StB (90 - 110°C)
IMIT s 1 m kapilárou

Cena:

Váha: 0,42 kg

Teploměr na zpátečku



Kód: P0051 teploměr s varným nátrubkem	<i>Cena:</i>
	<i>Váha:</i> 0,12 kg

Teploměr příložný na trubku



Kód: P0340 teploměr příložný na trubku D63 / 0 - 120°C	<i>Cena:</i>
	<i>Váha:</i> 0,08 kg

Teploměr do akumulční nádrže



Kód: P0076 teploměr k nádržím – délka 150 mm	<i>Cena:</i>
	<i>Váha:</i> 0,20 kg

Tlakoměry – 4 bar



Kód: S0084 tlakoměr do topného systému - RA80-3/8" – 4 bar	<i>Cena:</i>
	<i>Váha:</i> 0,12 kg

Kód: P0341 tlakoměr do topného systému - D100 – 1/2" – 4 bar	<i>Cena:</i>
	<i>Váha:</i> 0,24 kg

Jímky k akumulčním nádržím – 1/2"



Kód: P0078 jímka pro jeden teploměr nebo čidlo – délka 200 mm	<i>Cena:</i>
	<i>Váha:</i> 0,08 kg

Kód: P0079 jímka pro tři čidla – délka 230 mm	<i>Cena:</i>
	<i>Váha:</i> 0,07 kg

Spalinový teploměr do kouřovodu



Kód: P0031 teploměr s jímkou – kompletní	<i>Cena:</i>
	<i>Váha:</i> 0,30 kg
Kód: P0033 jímka pro spalinový teploměr - se zajišťovacím šroubkem G1/2" 107 mm	<i>Cena:</i>
	<i>Váha:</i> 0,10 kg
Kód: P0036 spalinový teploměr 0 - 450 °C	<i>Cena:</i>
	<i>Váha:</i> 0,25 kg

Kouřovody s čistícím víkem

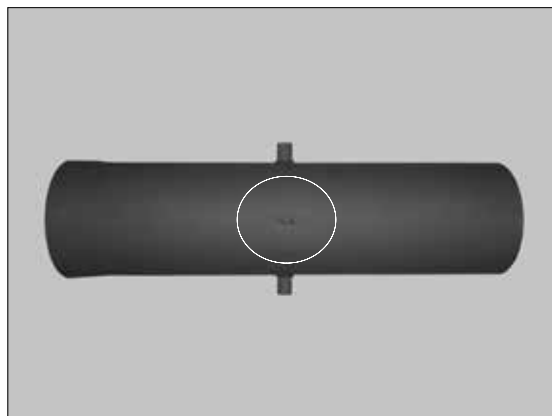

Kód: P0042 pro kotle s průměrem kouřového hrdla 200 mm (DC100) – délka 800 mm	<i>Cena:</i>
	<i>Váha:</i> 7,60 kg
Kód: P0037 pro kotle s průměrem kouřového hrdla 180 mm (DC70S, DC75SE) – délka 750 mm	<i>Cena:</i>
	<i>Váha:</i> 7,10 kg
Kód: S0161 těsnění čistícího víčka	<i>Cena:</i>
	<i>Váha:</i> 0,01 kg
- pro přímé napojení do komína (bez kolen) - tloušťka 2 mm	
- 2x nátrubek pro jímku teploměru/čidla - G1/2"	

Kouřovod s čistícím víkem – tloušťka 5 mm



Kód: P0041 pro kotle s průměrem kouřového hrdla 152 mm DC18S - DC50S (SE), CxxS, DCxxGSE (GD), DCxxGSP(L), DCxxSX, DCxxGXS, GSXxx, DxxP, Pxx - délka 580 mm - čistící víčko 105x260 (S0284) - 2x nátrubek pro jímku teploměru/čidla - G1/2"	<i>Cena:</i>
	<i>Váha:</i> 12,22 kg

Regulátor (omezovač) tahu komína



Kód: S0195 slouží k regulaci tahu komína, pro kouřovody o Ø 150 – 180 mm	<i>Cena:</i>
	<i>Váha:</i> 0,90 kg

Čistící nářadí – kompletní s kartáčem



Kód: P0046 pro ATMOS Kombi CxxS a kotle s kulovým spalovacím prostorem (Generátor, DC15E, DC14R, DC24RS) - úzké	<i>Cena:</i> <i>Váha:</i> 1,04 kg
Kód: P0131 pro ATMOS Dřevoplyn DCxxS (se střechou) a D15, D20 - široké	<i>Cena:</i> <i>Váha:</i> 1,08 kg
Kód: P0132 pro ATMOS Dřevoplyn DC75SE	<i>Cena:</i> <i>Váha:</i> 1,36 kg
Kód: P0054 pro ATMOS DC100, DC105S, DC150S	<i>Cena:</i> <i>Váha:</i> 1,46 kg
Kód: P0057 DC30RS, DCxxGSX D15P, D20P, D30P, D40P, D50P, D80P P15, P20, P30, P40, P50, P80, DxxPX, Pxxx	<i>Cena:</i> <i>Váha:</i> 1,80 kg
Kód: P0070 D14P, D21P, D25P, D31P P14, P21, P25, P31, D85P, P85	<i>Cena:</i> <i>Váha:</i> 0,98 kg
Kód: P0138 DCxxGSE (BVG) (GD), DCxxGSP(L), CxxST	<i>Cena:</i> <i>Váha:</i> 1,20 kg

Popelník



Kód: P0043 malý - 400 mm – C15S, C18S, C20S, KC16S, AC25S, KC25S, AC35S, KC35S, DC18S, DCxxRS, DC15GS, GS15, DC20GS, GS20, DC18SP(L), CxxSP(L), AC/KCxxSP(L), DC18GSP(L), DC18GSE, DC22GSE, DC25GSE - staré provedení	<i>Cena:</i> <i>Váha:</i> 1,60 kg
Kód: P0044 velký - 550 mm – C30S, C40S, AC45S, KC45S, DC25GS, DC32GS, DC40GS, DC30SE, DC100, DC30GSE, DC40GSE, DC50GSE, DCxxGSX, DC25GSP(L), DC30GSP(L) DC25GSE - od 15.4.2012	<i>Cena:</i> <i>Váha:</i> 2,18 kg
Kód: P0052 velký – DC15E, DxxPX, Pxxx	<i>Cena:</i> <i>Váha:</i> 2,30 kg
Kód: P0060 velký – pro kotle se střechou + DC105S, DC150S	<i>Cena:</i> <i>Váha:</i> 2,18 kg

Kartáče



Kód: P0047 35x70 mm - pro všechny kotle: DC18S – DC75SE, C18S – C40S, DCxxGSE, DCxxGD, ACxxS, KCxxS, DCxxSX	<i>Cena:</i> <i>Váha:</i> 0,10 kg
Kód: P0048 Ø 125 mm - pro kotle DC100, D15P, D20P, D30P, D40P, D50P, D80P, P15, P20, P30, P40, P50, P80, D30, DC30RS, DCxxGSX, GSXxx, DC105S, DC150S, D85P, P85	<i>Cena:</i> <i>Váha:</i> 0,16 kg
Kód: P0077 Ø 96 mm – pro kotle D14P, D21P, D25P, P14, P21, P25, D31P, P31, DxxPX, Pxxx	<i>Cena:</i> <i>Váha:</i> 0,14 kg
Kód: P0059 Ø 65 mm – pro kotle DCxxGSE DCxxGD, DCxxGSP(L), CxxST, C50S,	<i>Cena:</i> <i>Váha:</i> 0,10 kg

Popelník pro typ – Dxx, DxxP, Pxx

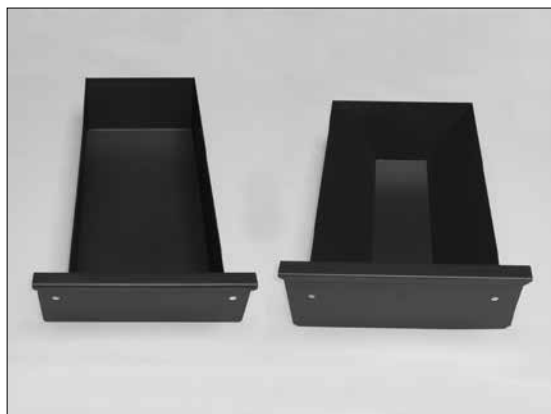

Kód: P0045 pro kotle D15, D15P, D20P - starý malý krátký	<i>Cena:</i> <i>Váha:</i> 2,20 kg
Kód: S0492 pro kotle D20 – starý malý dlouhý	<i>Cena:</i> <i>Váha:</i> 2,56 kg
Kód: P0065 pro kotle D15P, D20P, P15, P20, D15 – rozměr 120x262x381 (u typu D15P, D20P, P15, P20 od výrobního čísla 120000, u typu D15 od 1.1. 2007) - 11 litrů	<i>Cena:</i> <i>Váha:</i> 2,64 kg
Kód: P0066 pro kotle D20, D30, D30P, D40P, P30, P40, D21 – rozměr 120x262x581 (od 1.1 2007) - 17 litrů	<i>Cena:</i> <i>Váha:</i> 2,92 kg
Kód: P0068 pro kotle D50P, P50 - 23 litrů – rozměr 120x262x781	<i>Cena:</i> <i>Váha:</i> 3,40 kg
Kód: P0097 pro kotle D14P, D21P, P14, P21 - 11 litrů	<i>Cena:</i> <i>Váha:</i> 3,32 kg
Kód: P0080 pro kotel D25P, P25, D31P, P31 - 14 litrů	<i>Cena:</i> <i>Váha:</i> 3,62 kg
Kód: P0050 pro kotel D80P, P80 - 28 litrů	<i>Cena:</i> <i>Váha:</i> 5,90 kg
Kód: S0158 těsnění popelníku - samolepící - průměr 6 mm - (cena za 1 m)	<i>Cena:</i> <i>Váha:</i> 0,02 kg

Trojcestný mísicí ventil



Kód: P0312 VRG 131 - DN25 - Kvs10 - ESBE - mosaz - závit	<i>Cena:</i> <i>Váha:</i> 0,70 kg
Kód: P0333 VRG 131 - DN32 - Kvs16 - ESBE - mosaz - závit	<i>Cena:</i> <i>Váha:</i> 1,03 kg
Kód: P0349 VRG 131 - DN40 - Kvs25 - ESBE - mosaz - závit	<i>Cena:</i> <i>Váha:</i> 1,70 kg
Kód: P0344 3G32 – ESBE – litina - závit	<i>Cena:</i> <i>Váha:</i> 2,18 kg

Čtyřcestný mísicí ventil



Kód: P0342 VRG 141 - DN32 Kvs16 - ESBE	<i>Cena:</i> <i>Váha:</i> 1,11 kg
Kód: P0345 VRG 141 - DN40 Kvs25 - ESBE	<i>Cena:</i> <i>Váha:</i> 2,00 kg

Servopohon



Kód: P0415 ARA 661 - 230 V - 120 s - 6 Nm - ESBE (pro systémový okruh)	<i>Cena:</i> <i>Váha:</i> 0,50 kg
Kód: P0517 ARA 651 - 230 V - 60 s - 6 Nm - ESBE (pro kotlový okruh)	<i>Cena:</i> <i>Váha:</i> 0,50 kg

Termoregulační ventil 60/65/70/72 °C



Doporučená velikost ventilu pro 15 kW — 30 kW 30 kW — 45 kW 45 kW — 99 kW	- DN25 - DN32 - DN40, - DN50
Kód: P0021 VTC511 25 - 70 °C - DN25 - Kvs9 - ESBE – litina	<i>Cena:</i> <i>Váha:</i> 0,86 kg
Kód: P0022 VTC511 32 - 60/70 °C - DN32 - Kvs14 - ESBE - litina	<i>Cena:</i> <i>Váha:</i> 1,06 kg
Kód: P0030 VTC512 40/60/70 °C - DN40 - Kvs17 - ESBE - litina	<i>Cena:</i> <i>Váha:</i> 1,66 kg
Kód: P0024 náhradní termopatrona - VTC500_511_512 / 60 °C - ESBE	<i>Cena:</i> <i>Váha:</i> 0,20 kg
Kód: P0026 náhradní termopatrona - VTC500_511_512 / 65 °C - ESBE	<i>Cena:</i> <i>Váha:</i> 0,20 kg
Kód: P0062 náhradní termopatrona - VTC500_511_512 / 70 °C - ESBE	<i>Cena:</i> <i>Váha:</i> 0,20 kg
Kód: P0029 TSV 3 DN25 – 65/72 °C – Regulus – mosaz - G 1“	<i>Cena:</i> <i>Váha:</i> 0,80 kg
Kód: P0220 TSV 5 DN32 – 65/72 °C – Regulus – mosaz - G 5/4“	<i>Cena:</i> <i>Váha:</i> 0,92 kg
Kód: P0067 TSV 6 DN40 – 65/72 °C – Regulus – mosaz - G 6/4“	<i>Cena:</i> <i>Váha:</i> 1,58 kg
Kód: P0018 TSV 8 DN50 – 65/72 °C – Regulus – mosaz - G 2“	<i>Cena:</i> <i>Váha:</i> 2,08 kg

Termostatický ventil směšovací pro ohřev TUV a podlahové topení



Kód: P0346 ESBE VTA 322-1“- Kvs1.6 - 35 - 60 °C	<i>Cena:</i> <i>Váha:</i> 0,56 kg
Kód: P0347 ESBE VTA 522-1“- Kvs3.2 - 20 - 43 °C	<i>Cena:</i> <i>Váha:</i> 0,86 kg
Kód: P0348 ESBE VTA 522-1“- Kvs3.2 - 50 - 75 °C	<i>Cena:</i> <i>Váha:</i> 0,86 kg

Laddomat 21



Náhradní díly

Kód: P0103 náhradní termopatrona 78 °C (1456)	<i>Cena:</i> <i>Váha:</i> 0,20 kg
Kód: P0104 náhradní termopatrona 72 °C (8719)	<i>Cena:</i> <i>Váha:</i> 0,20 kg
Kód: P0105 náhradní čerpadlo RS25/6 - 3	<i>Cena:</i> <i>Váha:</i> 1,64 kg
Kód: P0228 úsporné čerpadlo WILO Yonos PARA MS/ 7,5 - RKC W M	<i>Cena:</i> <i>Váha:</i> 1,16 kg
Kód: P0106 náhradní šroubení s kulovým ventilem (5/4")	<i>Cena:</i> <i>Váha:</i> 0,40 kg
Kód: P0102 těsnění pod šroubení	<i>Cena:</i> <i>Váha:</i> 0,01 kg
Kód: P0107 náhradní teploměr	<i>Cena:</i> <i>Váha:</i> 0,25 kg
Kód: P0109 náhradní O-kroužek k termopatroně	<i>Cena:</i> <i>Váha:</i> 0,02 kg
Kód: P0100 náhradní termopatrona 63 °C (5839)	<i>Cena:</i> <i>Váha:</i> 0,20 kg
Kód: P0108 náhradní termopatrona 83 °C (1467)	<i>Cena:</i> <i>Váha:</i> 0,20 kg
Kód: P0110 náhradní termopatrona 87 °C (8222)	<i>Cena:</i> <i>Váha:</i> 0,20 kg
Kód: P0209 trubička pro zablokování zpětné klapky	<i>Cena:</i> <i>Váha:</i> 0,01 kg

Redukce pro záměnu Laddomat 21 → Laddomat 22

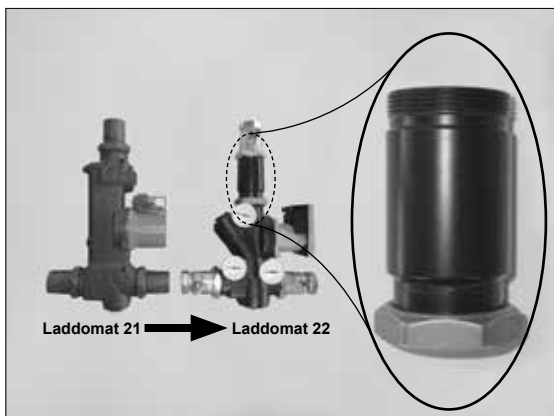

Instalační šířka Laddomatu 21 a Laddomatu 22 je stejná, rozdílná je pouze výška, kterou řeší tato redukce.

Kód: P0241 redukce k montáži Laddomatu 22 za Laddomat 21 bez nutnosti úpravy trubek v připojení	<i>Cena:</i> <i>Váha:</i> 0,50 kg
--	--------------------------------------

Laddomat 22



Kód: P0227 Laddomat 22 s úsporným čerpadlem (určeno od 15 do 100 kW)	<i>Cena:</i> <i>Váha:</i> 8,82 kg
---	--------------------------------------

Náhradní díly

Kód: P0103 náhradní termopatrona 78 °C (1456)	<i>Cena:</i> <i>Váha:</i> 0,20 kg
Kód: P0104 náhradní termopatrona 72 °C (8719)	<i>Cena:</i> <i>Váha:</i> 0,20 kg
Kód: P0225 náhradní čerpadlo RS25/7-3-P	<i>Cena:</i> <i>Váha:</i> 1,80 kg
Kód: P0228 - úsporné čerpadlo WILO Yonos PARA MS/ 7,5 - RKC W M	<i>Cena:</i> <i>Váha:</i> 1,16 kg
Kód: P0224 náhradní šroubení s kulovým ventilem (5/4")	<i>Cena:</i> <i>Váha:</i> 0,72 kg
Kód: P0223 náhradní teploměr	<i>Cena:</i> <i>Váha:</i> 0,02 kg
Kód: P0109 náhradní O-kroužek k termopatroně	<i>Cena:</i> <i>Váha:</i> 0,01 kg
Kód: P0235 držák termopatrony	<i>Cena:</i> <i>Váha:</i> 0,05 kg
Kód: P0232 náhradní O-kroužek k víčku (matici) termopatrony	<i>Cena:</i> <i>Váha:</i> 0,01 kg
Kód: P0100 náhradní termopatrona 63 °C (5839)	<i>Cena:</i> <i>Váha:</i> 0,20 kg
Kód: P0108 náhradní termopatrona 83 °C (1467)	<i>Cena:</i> <i>Váha:</i> 0,20 kg
Kód: P0110 náhradní termopatrona 87 °C (8222)	<i>Cena:</i> <i>Váha:</i> 0,20 kg
Kód: P0226 zajišťovací spona (pružinka) pro zablokování zpětné klapky	<i>Cena:</i> <i>Váha:</i> 0,01 kg
Kód: P0231 inovované provedení zpětné klapky - plochá (dvou vrstvá)	<i>Cena:</i> <i>Váha:</i> 0,14 kg
Kód: P0244 plastová trojnožka	<i>Cena:</i> <i>Váha:</i> 0,01 kg
Kód: P0245 prodloužená pružina pro termopatronu - pro provedení (P0230) bez škrťacího ventilu a bez plastové trojnožky	<i>Cena:</i> <i>Váha:</i> 0,04 kg
Kód: P0229 kompletní sestava pro uložení termopatrony včetně matice - s bypassem (škrťacím ventilem) a s trojnožkou	<i>Cena:</i> <i>Váha:</i> 0,10 kg
Kód: P0230 kompletní sestava pro uložení termopatrony včetně matice - bez bypassu a bez trojnožky (s prodlouženou pružinou)	<i>Cena:</i> <i>Váha:</i> 0,09 kg

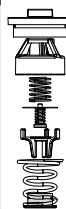

P0229



P0230

Úsporné čerpadlo WILO Yonos PICO



Kód: P0034 Yonos PICO 25/1 - 4, typ RKA s digitálním zobrazením - bez kabelu - univerzální provedení	<i>Cena:</i> <i>Váha:</i> 2,20 kg
---	--------------------------------------

Kód: P0035 Yonos PICO 25/1 - 6, typ RKA s digitálním zobrazením - bez kabelu - univerzální provedení	<i>Cena:</i> <i>Váha:</i> 2,24 kg
---	--------------------------------------

Zónový ventil se spínačem



Kód: P0384 Z-SF25-2M1-1" - bez elektr. energie - uzavřený	<i>Cena:</i> <i>Váha:</i> 1,14 kg
---	--------------------------------------

Kód: P0385 O-SF25-2M1-1" - bez elektr. energie - otevřený	<i>Cena:</i> <i>Váha:</i> 1,16 kg
---	--------------------------------------

Úsporné čerpadlo WILO Stratos PICO



Kód: P0038 Stratos PICO 25/1 - 4, s grafickým zobrazením - bez kabelu - univerzální provedení	<i>Cena:</i> <i>Váha:</i> 2,32 kg
--	--------------------------------------

Kód: P0039 Stratos PICO 25/1 - 6, s grafickým zobrazením - bez kabelu - univerzální provedení	<i>Cena:</i> <i>Váha:</i> 2,34 kg
--	--------------------------------------

Ventil pro ovládání chladicí smyčky



Kód: P0073 Honeywell TS 131 – 3/4" ZA 110°C	<i>Cena:</i> <i>Váha:</i> 0,93kg
---	-------------------------------------

Kód: P0081 Honeywell TS 131 – 3/4" ZA 95°C	<i>Cena:</i> <i>Váha:</i> 0,76 kg
--	--------------------------------------

Kód: P0082 WATTS StS 20 – 3/4" 97°C	<i>Cena:</i> <i>Váha:</i> 0,80 kg
--	--------------------------------------

Kód: P0089 Danfoss BVTS – 3/4"A 95°C	<i>Cena:</i> <i>Váha:</i> 0,90 kg
---	--------------------------------------

Kód: P0090 Danfoss BVTS – 3/4"A 108°C	<i>Cena:</i> <i>Váha:</i> 0,70 kg
--	--------------------------------------

Elektrické topné těleso s termostatem



Kód: P0125 TJ-M48x2 – 4,5 kW *Cena:*
Váha: 2,10 kg

Kód: P0126 TJ-M48x2 – 6 kW *Cena:*
Váha: 2,30 kg

Popelník pro čištění trubkovnice kotlů na pelety DxxP



Kód: S0548 slouží pro bezproblémové
čištění kotle na pelety D15P, D20P,
D30P, D40P, D50P, P15, P20, P30, P40, P50 *Cena:*
Váha: 4,72 kg

Kód: S1086 slouží pro bezproblémové
čištění kotle na pelety D80P, P80 *Cena:*
Váha: 4,20 kg

Napouštěcí ventil G1/2



Kód: P0211 napouštěcí ventil pro kotle *Cena:*
Váha: 0,12 kg

Těsnění popelníku - těsnící trubička samolepící

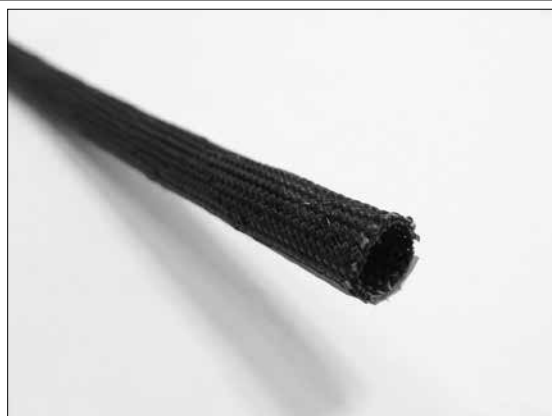

Kód: S0158 těsnící trubička - černá
- průměr 6 mm - samolepící - (1 m) pro
kotle Dxx, DxxP, Pxx *Cena:*
Váha: 0,02 kg

Čistící pohrabáč - velký

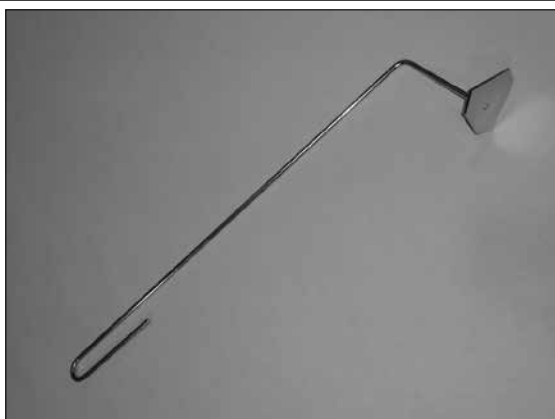

Kód: V0343 čistící pohrabáč pro čištění spal.
komůrky hořáku A25, A45, A85 - velký *Cena:*
Váha: 0,26 kg

Ekvitermní regulátor ACD01

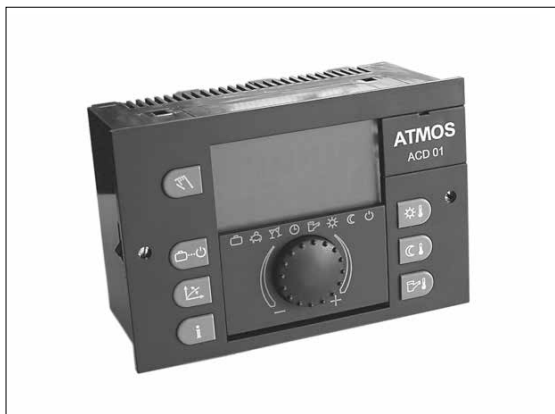

Kód: P0404 ekvitermní regulátor ACD01- *Cena:*
Váha: 0,78 kg

je ekvitermní regulační prvek pro všechny kotle na pevná paliva ATMOS, který je schopen řídit vytápění dvou topných okruhů, ohřev teplé užitkové vody, solární ohřev přes sluneční kolektory, optimální nabíjení a vybití akumulčních nádrží, automatické přepínání provozu dvou kotlů, (např. kotle na dřevo a zemní plyn) a kompletní provoz kotle na základě potřeb topného systému včetně odtahového ventilátoru.

Připojovací svorkovnice SCS 12

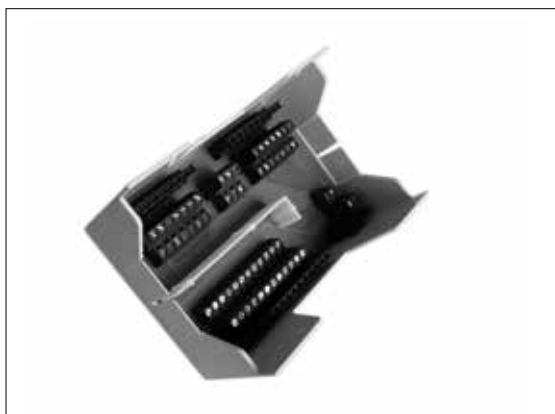

Kód: P0405 připojovací svorkovnice pro *Cena:*
ekvitermní regulátor ACD01 *Váha: 0,36 kg*

Pokojevá jednotka SDW10



Kód: P0406 pokojová jednotka bez *Cena:*
displeje *Váha: 0,10 kg*

s jednotkou SDW 10 je možné sledovat teplotu v místnosti (čidlo RS), vzdáleně nastavovat hodnotu teploty a měnit Pracovní režim otopného okruhu. Nastavení platí pouze pro příslušný otopný okruh.

Pokojevá jednotka SDW20 / SDW30



Kód: P0407 pokojová jednotka SDW20 s *Cena:*
displejem - pro regulaci verze 3.0 a 3.3 *Váha: 0,36 kg*

s digitální nástěnnou jednotkou je možné kromě sledování teploty v místnosti navíc dálkové ovládání centrální jednotky (např. z obývacího pokoje) v nastavování režimů, časových programů apod. Nastavení lze provést pro všechny existující otopné okruhy.

GSM modulregulátor AB01 ATMOS



Kód: P0430 GSM modulregulátor AB01 *Cena:*
ATMOS *Váha: 1,60 kg*

je speciálním multifunkčním zařízením, které slouží k ovládání a komunikaci přes mobilní telefon s různými zařízeními v rodinném domě či na chalupě. Jeho hlavní uplatnění nalezneme při vzdáleném ovládání topných systémů vybavených automatickými kotle na pelety, zemní plyn nebo topný olej. Je speciálně vyvinut pro čtyřstavové ovládání ekvitermní elektronické regulace ATMOS ACD 01 nebo Honeywell typ SMILE. V neposlední řadě umožňuje zaslání informací o venkovní teplotě, teplotě v referenční místnosti, teplotě v topném systému a komunikaci s dalšími zařízeními a spotřebiči. Modul je také vybaven programem pro optimální řízení kotle na pelety s vyrovnávací nádrží a také programem pro řízení dvou až třech kotlů do kaskády.

Ekvitermní regulátor ACD 03 / ACD 04



Kód: P0466 ekvitermní regulátor s dotykovým displejem a releovým modulem ATMOS ACD 03 - kompletní (A + B s konektory) - bez čidel	<i>Cena:</i> <i>Váha:</i> 0,67 kg
--	--------------------------------------

Kód: P0467 náhradní - ekvitermní regulátor s dotykovým displejem a releovým modulem ATMOS ACD 04 - kompletní (A + B s konektory) - bez čidel	<i>Cena:</i> <i>Váha:</i> 0,66 kg
---	--------------------------------------

Kód: S0105 sada konektorů - pro regulaci ATMOS ACD 03/04	<i>Cena:</i> <i>Váha:</i> 0,08 kg
--	--------------------------------------

Kód: P0463 náhradní samostatný ekvitermní regulátor s dotykovým displejem - ATMOS ACD 03A - bez reléového modulu - bez konektorů	<i>Cena:</i> <i>Váha:</i> 0,38 kg
---	--------------------------------------

Kód: P0464 náhradní samostatný ekvitermní regulátor s dotykovým displejem - ATMOS ACD 04A - bez reléového modulu - bez konektorů	<i>Cena:</i> <i>Váha:</i> 0,37 kg
---	--------------------------------------

Kód: P0465 náhradní samostatný reléový modul - ATMOS ACD 03/04-B - bez konektorů	<i>Cena:</i> <i>Váha:</i> 0,22 kg
--	--------------------------------------

Pokojeová jednotka (čidlo) - ATMOS ARU5

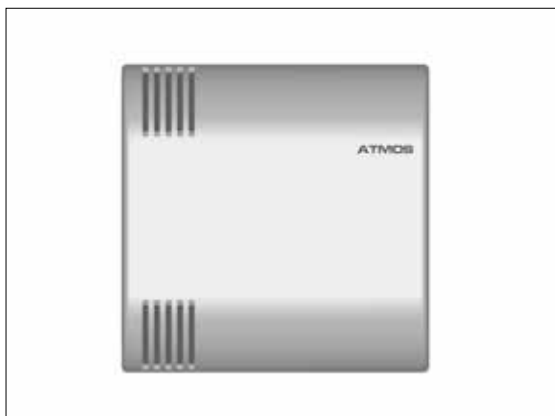

Kód: P0471 pokojová jednotka (čidlo) ATMOS ARU5 - pro drátové připojení	<i>Cena:</i> <i>Váha:</i> 0,10 kg
--	--------------------------------------

Pokojeová jednotka ARU5 je pasivním čidlem pokojové teploty, dodávaná jako příslušenství k elektronické regulaci ACD 03/04. Slouží k měření pokojové teploty tak, aby elektronická regulace ACD 03/04 mohla optimalizovat vytápění (teplotu vody) pro daný topný okruh.

Pokojeová jednotka - ATMOS ARU10



Kód: P0473 pokojová jednotka bez displeje ATMOS ARU10 - pro drátové připojení	<i>Cena:</i> <i>Váha:</i> 0,12 kg
--	--------------------------------------

Pokojeová jednotka ARU10 je určena pro jednoduché ovládání topného okruhu, informování o nastavených režimech a k měření pokojové teploty a vlhkosti. Pomocí otočného kolečka umožňuje korekci požadované teploty v místnosti. Pomocí přepínacího tlačítka umožňuje změnu režimu (provozu). Pokojeová jednotka ARU10 umožňuje elektronické regulaci ACD 03/04 optimalizovat vytápění objektu (teplotu vody pro daný topný okruh).

Pokojeová jednotka - ATMOS ARU30



Kód: P0475 pokojová jednotka s dotykovým displejem ATMOS ARU30 - pro drátové připojení	<i>Cena:</i> <i>Váha:</i> 0,26 kg
---	--------------------------------------

Pokojeová jednotka ARU30 je určena pro intuitivní ovládání topného okruhu, informování o nastavených parametrech a režimech, k měření pokojové teploty a vlhkosti. Pomocí dotykového displeje umožňuje provádět změny požadované teploty v místnosti v závislosti na čase, provádět změny režimů s využitím přednastavených funkcí a komunikovat s regulací ATMOS ACD 03/04. Pokojeová jednotka ARU30 umožňuje elektronické regulaci ACD 03/04 optimalizovat vytápění objektu (teplotu vody pro daný topný okruh).

Elektronická regulace AC19



Kód: P0449 regulace AC19 je určena pro regulaci kotlů DCxxSR (GSR) nebo pro ovládní pneumatické dopravy APS 250 / 500

<i>Cena:</i>
<i>Váha:</i> 0,54 kg

Modul AD03



Kód: P0436 pro ovládání ventilátoru kotle a čerpadla v kotlovém okruhu (soláru)

<i>Cena:</i>
<i>Váha:</i> 0,20 kg

Modul AD01



Kód: S0077 elektronický modul AD01 pro časování odpopelnění

<i>Cena:</i>
<i>Váha:</i> 0,18 kg

Modul AD04



Kód: P0446 modul hořáku pro speciální účely

<i>Cena:</i>
<i>Váha:</i> 0,10 kg

Modul AD02



Kód: P0432 pro ovládání ventilátoru kotle

<i>Cena:</i>
<i>Váha:</i> 0,14 kg

Modul AD08

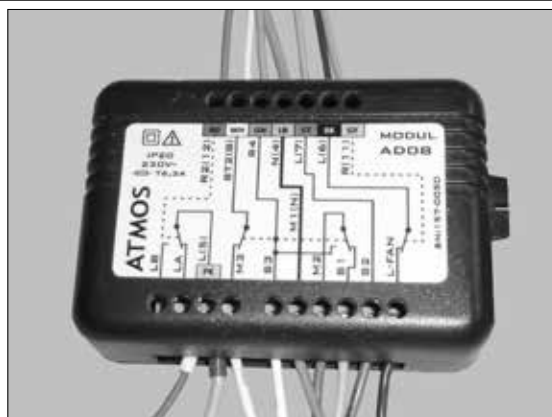

Kód: P0450 pro speciální funkce kotlů DCxxGSP(L)

<i>Cena:</i>
<i>Váha:</i> 0,22 kg

5. Nádrže na pelety

Nádrž na pelety 250 l

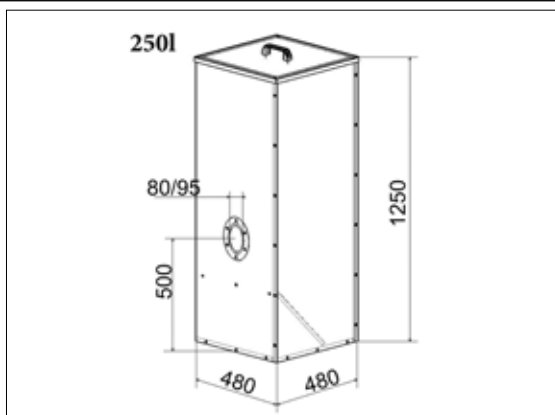

Jedná se o nejmenší velikost, která je vhodná pro kotle do výkonu 25 kW v případě malé kotelny, kdy nemůžeme použít větší objem nádrže na pelety. V této nádrži je uloženo 163 kg pelet, tj. cca 730 Wh.

Kód: H0204 objem 250 l - červená	<i>Cena:</i>
pro dopravníky DRA50 - 1.7, 2.5, 4, 5 m	<i>Váha:</i> 30,00 kg
DA1500/2000/2500/3000/4000	

Kód: H0214 objem 250 l - modrá	<i>Cena:</i>
pro dopravníky DRA50 - 1.7, 2.5, 4, 5 m	<i>Váha:</i> 30,00 kg
DA1500/2000/2500/3000/4000	

Nádrž na pelety 1000 l

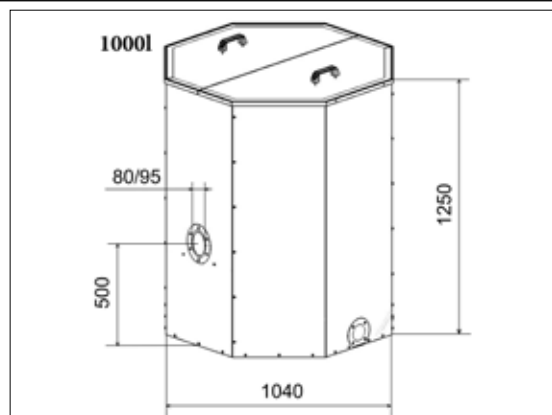

Jedná se o největší velikost, kterou je ideální použít pro kotle do výkonu 80 kW. V této nádrži je uloženo 650 kg pelet, tj. cca 2925 kWh.

Kód: H0047 objem 1000 l - červená	<i>Cena:</i>
pro dopravníky DRA50 - 1.7, 2.5, 4, 5 m	<i>Váha:</i> 68,00 kg
DA1500/2000/2500/3000/4000	

Kód: H0046 objem 1000 l - modrá	<i>Cena:</i>
pro dopravníky DRA50 - 1.7, 2.5, 4, 5 m	<i>Váha:</i> 68,00 kg
DA1500/2000/2500/3000/4000	

Nádrž na pelety 500 l

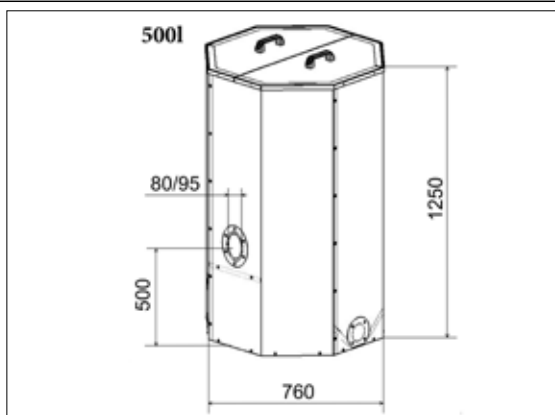

Jedná se o střední velikost, kterou je ideální použít pro kotle do výkonu 40 kW. V této nádrži je uloženo 325 kg pelet, tj. cca 1463 kWh.

Kód: H0201 objem 500 l - červená	<i>Cena:</i>
pro dopravníky DRA50 - 1.7, 2.5, 4, 5 m	<i>Váha:</i> 48,00 kg
DA1500/2000/2500/3000/4000	

Kód: H0202 objem 500 l - modrá	<i>Cena:</i>
pro dopravníky DRA50 - 1.7, 2.5, 4, 5 m	<i>Váha:</i> 48,00 kg
DA1500/2000/2500/3000/4000	

Madlo



Kód: S0230 pro nádrže a popelníky	<i>Cena:</i>
	<i>Váha:</i> 0,04 kg

Kompaktní nádrž na pelety - Sada AZPD / AZPU

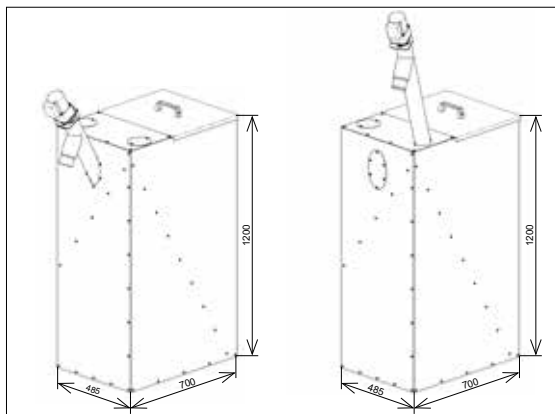

Jedná se o sadu nádrže na pelety o objemu 240 l s dopravníkem DRA25, která je určena pro malé a stísněné kotelny. Umožňuje umístění nádrže v těsné blízkosti kotle, tak aby sestava zabírala málo místa.

V nádrži o užitečném objemu 240 l je uloženo 156 kg pelet, tj. cca 700 kWh. (10 pytlů)

Sada AZPD určena pro kotle na pelety DxxP, DCxxSP

Kód: H0283 Sada AZPD 240 R (červená) s dopravníkem DRA25 - 1,3 m (převodovka 25 W)	<i>Cena:</i> <i>Váha:</i> 54,00 kg
---	---------------------------------------

Kód: H0284 Sada AZPD 240 B (modrá) s dopravníkem DRA25 - 1,3 m (převodovka 25 W)	<i>Cena:</i> <i>Váha:</i> 54,00 kg
---	---------------------------------------

Sada AZPU je určena pro zplynovací kotle s úpravou pro hořák na pelety.

Kód: H0280 Sada AZPU 240 C (červená) s dopravníkem DRA25 - 1,7 m (převodovka 25 W)	<i>Cena:</i> <i>Váha:</i> 56,00 kg
---	---------------------------------------

Kód: H0281 Sada AZPU 240 M (modrá) s dopravníkem DRA25 - 1,7 m (převodovka 25 W)	<i>Cena:</i> <i>Váha:</i> 56,00 kg
---	---------------------------------------

Kompaktní nádrž na pelety - Sada AZPD / AZPU

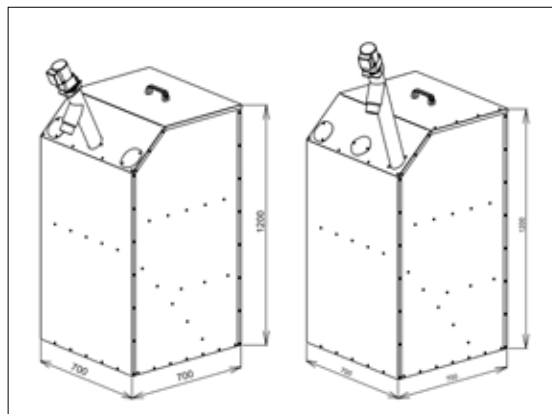

Jedná se o sadu nádrže na pelety o objemu 400 l s dopravníkem DRA25, která je určena pro malé a stísněné kotelny. Umožňuje umístění nádrže v těsné blízkosti kotle, tak aby sestava zabírala málo místa.

V nádrži o užitečném objemu 400 l je uloženo 260 kg pelet, tj. cca 1170 kWh. (17 pytlů)

Sada AZPD určena pro kotle na pelety DxxP, DCxxSP

Kód: H0445 Sada AZPD 400 R (červená) s dopravníkem DRA25 - 1,3 m (převodovka 25 W)	<i>Cena:</i> <i>Váha:</i> 57,50 kg
---	---------------------------------------

Kód: H0446 Sada AZPD 400 B (modrá) s dopravníkem DRA25 - 1,3 m (převodovka 25 W)	<i>Cena:</i> <i>Váha:</i> 57,50 kg
---	---------------------------------------

Sada AZPU je určena pro zplynovací kotle s úpravou pro hořák na pelety.

Kód: H0447 Sada AZPU 400 C (červená) s dopravníkem DRA25 - 1,7 m (převodovka 25 W)	<i>Cena:</i> <i>Váha:</i> 58,30 kg
---	---------------------------------------

Kód: H0448 Sada AZPU 400 M (modrá) s dopravníkem DRA25 - 1,7 m (převodovka 25 W)	<i>Cena:</i> <i>Váha:</i> 58,30 kg
---	---------------------------------------

Kompaktní nádrž na pelety - Sada AZPD 300 - Design

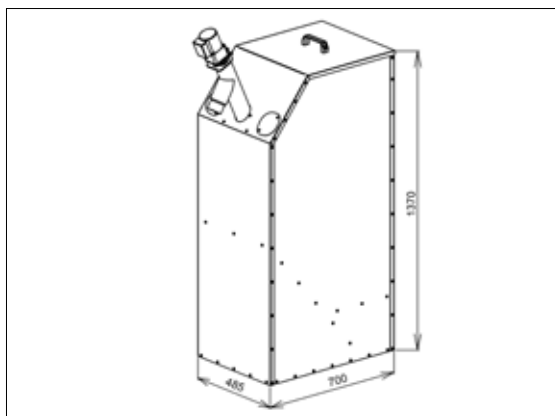

Sada AZPD určena pro kotle na pelety DxxP, DCxxSP

Jedná se o sadu nádrže na pelety o objemu 300 l s dopravníkem DRA25, která je určena pro malé a stísněné kotelny. Umožňuje umístění nádrže v těsné blízkosti kotle, tak aby sestava zabírala málo místa.

V nádrži o užitečném objemu 300 l je uloženo 195 kg pelet, tj. cca 880 kWh. (13 pytlů)

Kód: H0321 Sada AZPD 300 R - Design (červená) s dopravníkem DRA25 - 1,3 m (převodovka 25 W)	<i>Cena:</i> <i>Váha:</i> 55,00 kg
--	---------------------------------------

Kód: H0322 Sada AZPD 300 B - Design (modrá) s dopravníkem DRA25 - 1,3 m (převodovka 25 W)	<i>Cena:</i> <i>Váha:</i> 55,00 kg
--	---------------------------------------

Dopravníky pro kompaktní zásobníky AZPD/U



Kód: H0287 dopravník hřídelový DRA25 - 1,3 m (převodovka 25 W)	<i>Cena:</i> <i>Váha:</i> 9,54 kg
Kód: H0286 dopravník hřídelový DRA25 - 1,7 m (převodovka 25 W)	<i>Cena:</i> <i>Váha:</i> 10,47 kg
Náhradní šnek s hřídelí pro dopravníky DRA25	
Kód: H0036 náhradní šnek pro dopravník DRA25 - 1,3 m	<i>Cena:</i> <i>Váha:</i> 2,09 kg
Kód: H0025 náhradní šnek pro dopravník DRA25 - 1,7 m	<i>Cena:</i> <i>Váha:</i> 2,56 kg
Náhradní trubka dopravníku DRA25	
Kód: H0289 náhradní trubka dopravníku DRA25 - 1,3 m	<i>Cena:</i> <i>Váha:</i> 4,23 kg
Kód: H0288 náhradní trubka dopravníku DRA25 - 1,7 m	<i>Cena:</i> <i>Váha:</i> 5,16 kg
Náhradní převodovka pro dopravníky DRA25	
Kód: H0107 převodovka dopravníku 25W pro dopravníky DRA25 - 1.3 a 1.7 m	<i>Cena:</i> <i>Váha:</i> 2,72 kg
Náhradní ložisko pro dopravník	
Kód: H0198 kompletní sada - ložisko + pouzdro - 2ks	<i>Cena:</i> <i>Váha:</i> 0,22 kg
Součástky pro uchycení převodovky dopravníku	
Kód: V0147 příruba převodovky (25 W) dopravníku DRA25	<i>Cena:</i> <i>Váha:</i> 0,22 kg
Kód: V0529 aretační čep	<i>Cena:</i> <i>Váha:</i> 0,03 kg
Kód: V0140 výztuha aretace pro dopravník DRA	<i>Cena:</i> <i>Váha:</i> 0,03 kg

Nádrž na pelety pro kotle DxxPX, PXxx

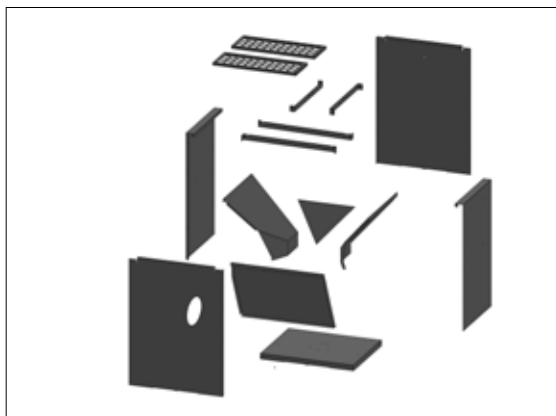

Kód: H0339 nádrž na pelety pro kotle D10PX, PX10	<i>Cena:</i>
	<i>Váha:</i> 23,10 kg
Kód: H0300 nádrž na pelety pro kotle D15-20PX, PX15-20	<i>Cena:</i>
	<i>Váha:</i> 38,80 kg
Kód: H0340 nádrž na pelety pro kotle D25PX, PX25	<i>Cena:</i>
	<i>Váha:</i> 48,90 kg
Kód: S1259 izolace pod nádrž - sibal D10PX, PX10	<i>Cena:</i>
	<i>Váha:</i> 0,33 kg
Kód: S1216 izolace pod nádrž - sibal D15-20PX, PX15-20	<i>Cena:</i>
	<i>Váha:</i> 0,64 kg
Kód: S1307 izolace pod nádrž - sibal D25PX, PX25	<i>Cena:</i>
	<i>Váha:</i> 0,85 kg
Kód: S1369 vyjímatelná vrchní ochranná mříž - 1 kus - D10PX, PX10	<i>Cena:</i>
	<i>Váha:</i> 3,85 kg
Kód: S1290 vyjímatelná vrchní ochranná mříž - 2 kusy - D15-20PX, PX15-20	<i>Cena:</i>
	<i>Váha:</i> 3,85 kg
Kód: S1370 vyjímatelná vrchní ochranná mříž - 2 kusy - D25PX, PX25	<i>Cena:</i>
	<i>Váha:</i> 5,08 kg
Kód: S1371 držák ochranné mříže - 4 dílný D10PX, PX10	<i>Cena:</i>
	<i>Váha:</i> 2,08 kg
Kód: S1291 držák ochranné mříže - 4 dílný D15-20PX, PX15-20	<i>Cena:</i>
	<i>Váha:</i> 2,60 kg
Kód: S1372 držák ochranné mříže - 4 dílný D25PX, PX25	<i>Cena:</i>
	<i>Váha:</i> 2,96 kg

Sibalové těsnění dopravníku DxxPX, PXxx

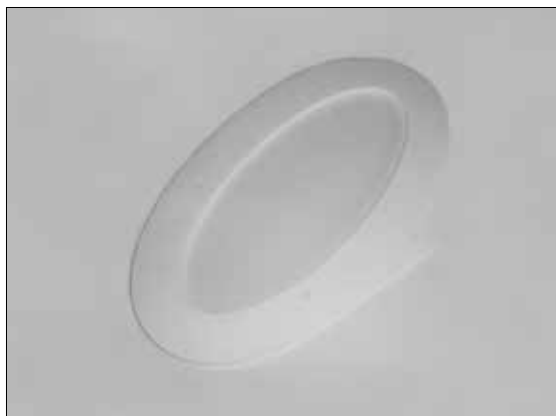

Kód: S1258 sibalové těsnění mezi dopravníkem a nádrží - 4 mm - D10PX	<i>Cena:</i>
	<i>Váha:</i> 0,02 kg
Kód: S1237 sibalové těsnění mezi dopravníkem a nádrží - 4 mm - D15-20PX	<i>Cena:</i>
	<i>Váha:</i> 0,02 kg
Kód: S1257 sibalové těsnění mezi dopravníkem a nádrží - 4 mm - D25PX	<i>Cena:</i>
	<i>Váha:</i> 0,02 kg

Dopravník pro kotle DxxPX, PXxx



Kód: H0341 dopravník DRA25 pro kotle D10PX, PX10 - (převodovka 25 W)	<i>Cena:</i>
	<i>Váha:</i> 6,86 kg
Kód: H0309 dopravník DRA25 pro kotle D15-20PX, PX15-20 - (převodovka 25 W)	<i>Cena:</i>
	<i>Váha:</i> 7,47 kg
Kód: H0342 dopravník DRA25 pro kotle D25PX, PX25 - (převodovka 25 W)	<i>Cena:</i>
	<i>Váha:</i> 7,36 kg
Náhradní šnek s hřídelí pro dopravníky DRA25	
Kód: H0099 náhradní šnek pro dopravník DRA25 - D10PX, PX10	<i>Cena:</i>
	<i>Váha:</i> 0,89 kg
Kód: H0011 náhradní šnek pro dopravník DRA25 - D15PX, D20PX, PX15, PX20	<i>Cena:</i>
	<i>Váha:</i> 1,05 kg
Kód: H0117 náhradní šnek pro dopravník DRA25 - D25PX, PX25	<i>Cena:</i>
	<i>Váha:</i> 1,09 kg
Náhradní trubka dopravníku DRA25	
Kód: H0139 náhradní trubka dopravníku DRA25 - D10PX, PX10	<i>Cena:</i>
	<i>Váha:</i> 2,39 kg
Kód: H0294 náhradní trubka dopravníku DRA25 - D15PX, D20PX, PX15, PX20	<i>Cena:</i>
	<i>Váha:</i> 2,36 kg
Kód: H0140 náhradní trubka dopravníku DRA25 - D25PX, PX25	<i>Cena:</i>
	<i>Váha:</i> 2,87 kg
Náhradní převodovka pro dopravníky DRA25	
Kód: H0107 převodovka dopravníku 25W pro dopravníky DRA25 - DxxPX, PXxx	<i>Cena:</i>
	<i>Váha:</i> 2,72 kg
Náhradní ložisko pro dopravník	
Kód: H0198 kompletní sada - ložisko + pouzdro - 2ks	<i>Cena:</i>
	<i>Váha:</i> 0,22 kg
Součástky pro uchycení převodovky dopravníku	
Kód: V0147 příruba převodovky (25 W) dopravníku DRA25	<i>Cena:</i>
	<i>Váha:</i> 0,22 kg
Kód: V0529 aretační čep	<i>Cena:</i>
	<i>Váha:</i> 0,03 kg
Kód: V0140 výztuha aretace pro dopravník DRA	<i>Cena:</i>
	<i>Váha:</i> 0,03 kg

6. Akumulační nádrže DH / DZ

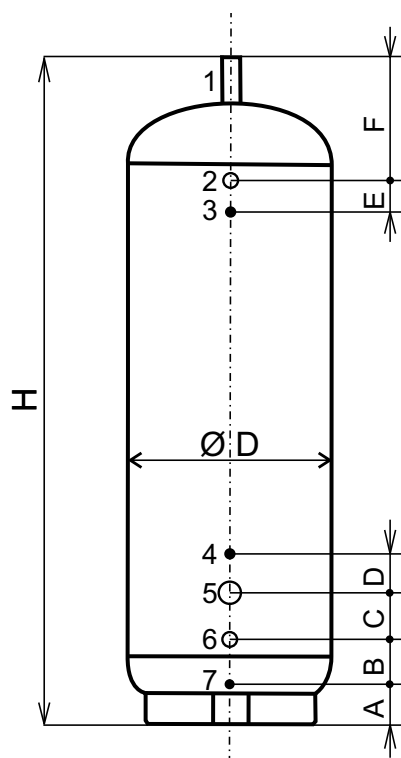

Popis:

Objem 500, 600, 750, 800 a 1000 l

1. nárubek
2. vrchní vývod
3. nárubek pro teploměr
4. nárubek pro teploměr
5. nárubek pro elektrickou topnou patronu
6. spodním vývod
7. nárubek pro vypouštěcí kohout

Nové akumulční nádrže typ DH

Rozměry nádrží typ DH

Typ nádrže	Rozměr (mm)							Průměr (mm)							
	H	A	B	C	D	E	F	Ø D	1	2	3	4	5	6	7
AN 750	1750	140	95	110	130	90	366	790	5/4"	5/4"	1/2"	1/2"	M48x2	5/4"	1"
AN 800	1910	175	101	110	130	90	374	790	5/4"	5/4"	1/2"	1/2"	M48x2	5/4"	1"
AN 1000	2210	140	95	110	130	90	366	790	5/4"	5/4"	1/2"	1/2"	M48x2	5/4"	1"

Neizolované nádrže typ DH

Typ	Kód	Cena	Váha
AN 750	P0170		120,00 kg
AN 800	P0199		116,00 kg
AN 1000	P0171		132,00 kg

Izolované nádrže typ DH

Typ	Kód nádrže včetně izolace	Cena	Váha	Kód samotné izolace nádrže	Cena	Váha
AN 750	P0176	24876,00	142,00 kg	P0173		22,00 kg
AN 800	P0201	25537,20	138,00 kg	P0200		22,00 kg
AN 1000	P0177	27686,00	161,00 kg	P0174		25,00 kg

* uvedené ceny jsou bez DPH

Neizolované nádrže s plovoucím bojlerem 200 l pro ohřev užitkové vody – typ DH

Typ	Kód	Cena	Váha
AN 500/2	P0178		
AN 750/2	P0179		
AN 800/2	P0202		160,00
AN 1000/2	P0180		

Izolované nádrže s plovoucím bojlerem 200 l pro ohřev užitkové vody – typ DH

Typ	Kód nádrže včetně izolace	Cena	Váha	Kód samotné izolace nádrže	Cena	Váha
AN 500/2	P0184		kg	P0181		kg
AN 750/2	P0185		kg	P0182		kg
AN 800/2	P0204	38925,60	185,00 kg	P0203		25,00 kg
AN 1000/2	P0186		kg	P0183		kg

Neizolované nádrže s plovoucím bojlerem 140 l pro ohřev užitkové vody a výměníkem pro solár – typ DH

Typ	Kód	Cena	Váha
AN 500/3	P0187		
AN 750/3	P0188		
AN 800/3 - 2,3 m ²	P0205		170,00 kg
AN 1000/3	P0189		

Izolované nádrže s plovoucím bojlerem 140 l pro ohřev užitkové vody a výměníkem pro solár – typ DH

Typ	Kód nádrže včetně izolace	Cena	Váha	Kód samotné izolace nádrže	Cena	Váha
AN 500/3	P0193		kg	P0190		kg
AN 750/3	P0194		kg	P0191		kg
AN 800/3 - 2,3 m ²	P0207	41074,30	196,00 kg	P0206		25,00 kg
AN 1000/3	P0195		kg	P0192		kg

Akumulační nádrže typ DZ
Rozměry nádrží typ DZ

Typ nádrže	Rozměr (mm)							Průměr (mm)							
	H	A	B	C	D	E	F	Ø D	1	2	3	4	5	6	7
AN 500	1970	127	131	110	130	90	326	600	5/4"	5/4"	1/2"	1/2"	M48x2	5/4"	1/2"
AN 600	1611	169	131	110	130	90	341	750	5/4"	5/4"	1/2"	1/2"	M48x2	5/4"	1/2"
AN 750	2010	154	131	110	130	90	329	750	5/4"	5/4"	1/2"	1/2"	M48x2	5/4"	1/2"
AN 800	1910	175	101	110	130	90	374	790	5/4"	5/4"	1/2"	1/2"	M48x2	5/4"	1"
AN 1000	2065	175	108	110	130	90	342	850	5/4"	5/4"	1/2"	1/2"	M48x2	5/4"	1/2"

Neizolované nádrže stejných rozměrů typ DZ

Typ	Kód	Cena	Váha
AN 500	P0139		91,00 kg
AN 600	P0236		82,00 kg
AN 750	P0140		120,00 kg
AN 800	P0199		116,00 kg
AN 1000	P0141		136,00 kg

Izolované nádrže stejných rozměrů typ DZ

Typ	Kód	Cena	Váha
AN 500	P0142		114,00 kg
AN 600	P0238		100,00 kg
AN 750	P0143		144,00 kg
AN 800	P0201		138,00 kg
AN 1000	P0144		161,00 kg

* uvedené ceny jsou bez DPH

Neizolované nádrže s plovoucím bojlerem 200 l pro ohřev užitkové vody – typ DZ

Typ	Kód	Cena	Váha
AN 500/2	P0145		133,00 kg
AN 750/2	P0146		168,00 kg
AN 800/2	P0202		160,00 kg
AN 1000/2	P0147		181,00 kg

Izolované nádrže s plovoucím bojlerem 200 l pro ohřev užitkové vody – typ DZ

Typ	Kód	Cena	Váha
AN 500/2	P0148		156,00 kg
AN 750/2	P0149		198,00 kg
AN 800/2	P0204		185,00 kg
AN 1000/2	P0150		206,00 kg

Neizolované nádrže s plovoucím bojlerem 140 l pro ohřev užitkové vody a výměníkem pro solár – typ DZ

Typ	Kód	Cena	Váha
AN 500/3 - 1,7 m ²	P0160		151,00 kg
AN 750/3 - 2,3 m ²	P0161		185,00 kg
AN 800/3 - 2,3 m ²	P0205		170,00 kg
AN 1000/3 - 3,3 m ²	P0162		217,00 kg

Izolované nádrže s plovoucím bojlerem 140 l pro ohřev užitkové vody a výměníkem pro solár – typ DZ

Typ	Kód	Cena	Váha
AN 500/3 - 1,7 m ²	P0163		174,00 kg
AN 750/3 - 2,3 m ²	P0164		215,00 kg
AN 800/3 - 2,3 m ²	P0207		196,00 kg
AN 1000/3 - 3,3 m ²	P0165		242,00 kg

Typ nádrže DZ – výrobek firmy DZ Dražice - CZ

Typ nádrže DH – výrobek firmy HUCH nebo Dražice – DE/CZ

7. Hořák na pelety ATMOS A25



Hořák na pelety ATMOS A25



Kód: H0014 hořák červený - (4 - 24 kW)	<i>Cena:</i>
	<i>Váha:</i> 17,66 kg
Kód: H0044 hořák červený - (4 - 24 kW) - pro kotle DxxPX, PXxx	<i>Cena:</i>
	<i>Váha:</i> 17,70 kg
Kód: H0048 hořák červený - (4 - 24 kW) - pro kotle DCxxSP, CxxSP - model od 2018	<i>Cena:</i>
	<i>Váha:</i> 19,70 kg
Kód: H0042 hořák modrý - (4 - 24 kW) - pro kotle DCxxGSP	<i>Cena:</i>
	<i>Váha:</i> 19,70 kg
Kód: H0238 pojistka zapalovací spirály – typ F3.15A/1500A/5x20 mm – do hořáku	<i>Cena:</i>
	<i>Váha:</i> 0,01 kg
Kód: H0239 pojistka ventilátoru nebo dopravníku - typ F0.8A/1500A/5x20 mm	<i>Cena:</i>
	<i>Váha:</i> 0,01 kg
Kód: H0251 pojistka pro ventilátor – typ F1.0A/1500A/5x20 mm	<i>Cena:</i>
	<i>Váha:</i> 0,01 kg

Dopravníky pro hořák ATMOS A25



Kód: H0151 dopravník k hořáku DA1500 - 1,5 m (převodovka 25 W)	<i>Cena:</i>
	<i>Váha:</i> 11,50 kg
Kód: H0207 dopravník k hořáku DA2000 - 2 m (převodovka 25 W)	<i>Cena:</i>
	<i>Váha:</i> 13,00 kg
Kód: H0208 dopravník k hořáku DA2500 - 2,5 m (převodovka 25 W)	<i>Cena:</i>
	<i>Váha:</i> 14,00 kg
Kód: H0209 dopravník k hořáku DA3000 - 3 m (převodovka 40 W)	<i>Cena:</i>
	<i>Váha:</i> 15,50 kg
Kód: H0212 dopravník k hořáku DA4000 - 4 m (převodovka 40 W)	<i>Cena:</i>
	<i>Váha:</i> 18,50 kg

Elektronická jednotka hořáku

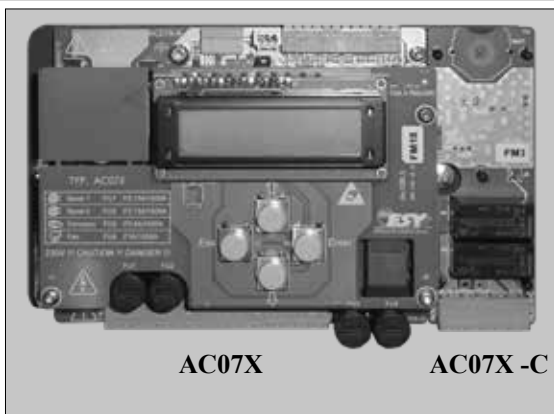

AC07X

AC07X -C

Kód: H0222 náhradní elektronická jednotka AC07 (AC07X - od 2012 od výrobního čísla 1375) s upevňovací deskou	<i>Cena:</i>
	<i>Váha:</i> 0,70 kg
Kód: H0310 elektronická jednotka AC07X + MC (Modul C (AC07X - C)) s rozšířenou upevňovací deskou	<i>Cena:</i>
	<i>Váha:</i> 0,85 kg
Kód: H0337 rozšiřovací modul AC07X - C - (R5, R6) pro ovládání pneumatického čištění hořáku nebo jiné možné aplikace - samotný	<i>Cena:</i>
	<i>Váha:</i> 0,10 kg
Kód: H0427 rozšiřovací modul AC07X - C - (R5, R6) s upevňovacím držákem pro upevnění na desku elektroniky AC07X - od roku 2019	<i>Cena:</i>
	<i>Váha:</i> 0,14 kg

Převodovka dopravníku pro dopravníky DAxxxx



Kód: H0107 převodovka dopravníku 25W pro dopravníky DA1500, DA2000, DA2500 průměr hřídelky 10 mm	<i>Cena:</i>
	<i>Váha:</i> 2,72 kg
Kód: H0159 převodovka dopravníku 40W pro dopravníky DA3000 a DA4000	<i>Cena:</i>
	<i>Váha:</i> 4,50 kg
Kód: H0113 kondenzátor převodovky pro dopravníky DA a DRA	<i>Cena:</i>
	<i>Váha:</i> 0,06 kg

Náhradní spirála pro dopravníky DAxxxx

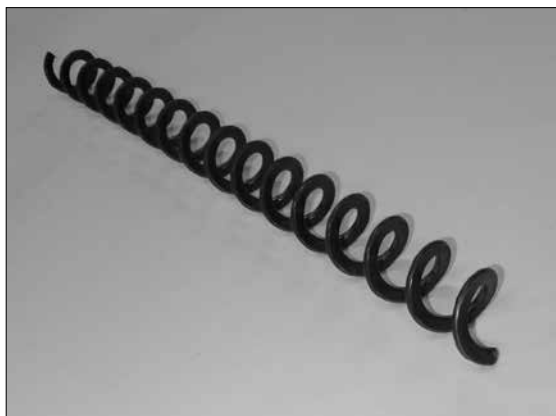

Kód: H0254 spirála pro dopravník DA1500	<i>Cena:</i>
	<i>Váha:</i> 1,08 kg
Kód: H0255 spirála pro dopravník DA2000	<i>Cena:</i>
	<i>Váha:</i> 1,42 kg
Kód: H0256 spirála pro dopravník DA2500	<i>Cena:</i>
	<i>Váha:</i> 1,76 kg
Kód: H0263 spirála pro dopravník DA3000	<i>Cena:</i>
	<i>Váha:</i> 2,16 kg
Kód: H0264 spirála pro dopravník DA4000	<i>Cena:</i>
	<i>Váha:</i> 2,84 kg

Součástky pro uchycení spirály u dopravníku typ DAxxxx



Kód: H0257 kompletní sada - nába pro uchycení spirály k převodovce motoru 25 W + náhradní speciální šroub (háček) s maticí a podložkou + červík (2ks)	<i>Cena:</i>
	<i>Váha:</i> 0,25 kg
Kód: H0258 náhradní nába samostatná – 1 ks - převodovka 25 W	<i>Cena:</i>
	<i>Váha:</i> 0,22 kg
Kód: H0279 náhradní nába samostatná – 1 ks - převodovka 40 W	<i>Cena:</i>
	<i>Váha:</i> 0,20 kg
Kód: H0259 náhradní speciální šroub (háček) s maticí a podložkou – 1 ks	<i>Cena:</i>
	<i>Váha:</i> 0,02 kg
Kód: S1001 červík M5 – 1 ks	<i>Cena:</i>
	<i>Váha:</i> 0,01 kg

Noha a příruba dopravníku - typ DA



Kód: S0992 příruba - samotná pro dopravníky DA1500, DA2000 a DA2500	<i>Cena:</i>
	<i>Váha:</i> 1,60 kg
Kód: S0962 příruba - samotná pro dopravníky DA3000 a DA4000	<i>Cena:</i>
	<i>Váha:</i> 1,62 kg
Kód: H0414 noha dopravníku DA - pro dopravníky DA2000 - DA4000	<i>Cena:</i>
	<i>Váha:</i> 2,30 kg
Kód: H0415 noha dopravníku DA - pro dopravník DA1500	<i>Cena:</i>
	<i>Váha:</i> 2,10 kg

Průhledná náhradní trubka dopravníku DAxxxx



Kód: H0261 průhledná trubka délka 1 m – bez vybrání	<i>Cena:</i>
	<i>Váha:</i> 1,14 kg
Kód: H0253 průhledná trubka délka 1 m – s vybráním	<i>Cena:</i>
	<i>Váha:</i> 1,20 kg
Kód: H0266 průhledná trubka délka 1,5 m – bez vybrání	<i>Cena:</i>
	<i>Váha:</i> 1,62 kg
Kód: H0252 průhledná trubka délka 1,5 m – s vybráním	<i>Cena:</i>
	<i>Váha:</i> 1,68 kg
Kód: H0273 průhledná trubka délka 2 m – bez vybrání	<i>Cena:</i>
	<i>Váha:</i> 2,20 kg
Kód: H0240 průhledná trubka délka 2 m – s vybráním	<i>Cena:</i>
	<i>Váha:</i> 2,26 kg
Kód: H0241 průhledná trubka délka 2,5 m – s vybráním	<i>Cena:</i>
	<i>Váha:</i> 2,84 kg
Kód: V0120 spojka pro trubky - včetně 6 parkerů	<i>Cena:</i>
	<i>Váha:</i> 0,80 kg
Kód: V0133 spojka - pro dopravník 4 m - děrovaná - včetně 6 parkerů	<i>Cena:</i>
	<i>Váha:</i> 2,63 kg

Přívodní hadice pelet



Kód: H0066 náhradní hadice mezi hořákem a dopravníkem - délka 1 m a Ø 65 mm - průhledná

Cena:
Váha: 0,68 kg

Kód: H0302 stahovací spona 60 - 80 mm

Cena:
Váha: 0,02 kg

Vrchní kryt hubice hořáku



Kód: H0220 vrchní kryt hubice hořáku

Cena:
Váha: 0,87 kg

Spalovací komůrka hořáku

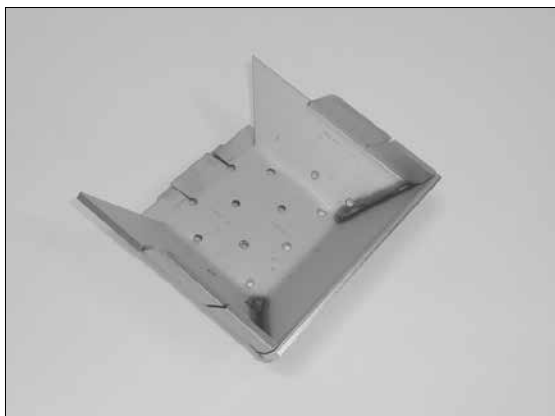

Kód: H0228 náhradní spalovací komůrka (kelímek) hořáku od výrobního čísla 160

Cena:
Váha: 0,84 kg

Kód: H0053 náhradní spalovací komůrka (kelímek) hořáku do výrobního čísla 160

Cena:
Váha: 0,84 kg

Kód: H0350 náhradní spalovací komůrka (kelímek) pro hořáky DxxPX, PXxx

Cena:
Váha: 0,98 kg

Vnitřní držák zapalovací spirály

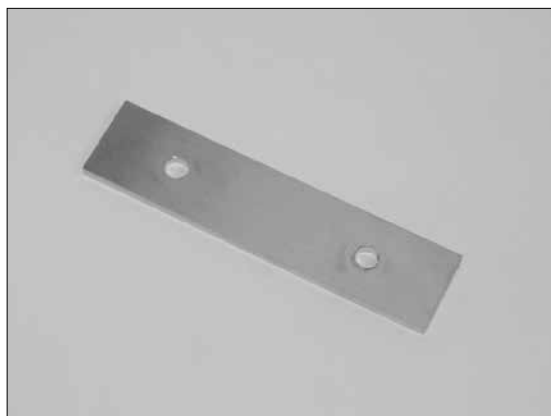

Kód: H0227 vnitřní držák zapalovací spirály

Cena:
Váha: 0,11 kg

Držák – deska s otvory pro zapalovací spirály



Kód: H0225 držák – deska s otvory pro zapalovací spirály

Cena:
Váha: 0,85 kg

Kryt zapalovací spirály

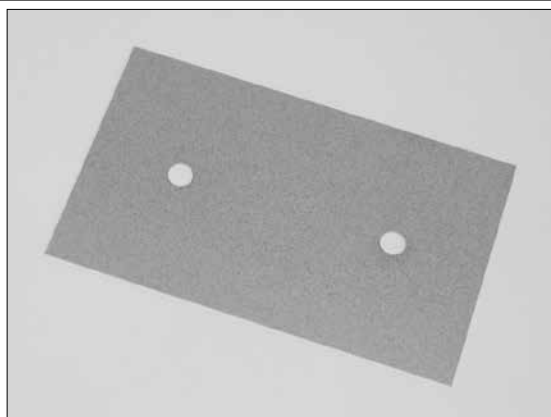

Kód: H0226 kryt zapalovací spirály

Cena:
Váha: 0,08 kg

Přívodní trubka pelet



Kód: H0223 přívodní trubka pelet	<i>Cena:</i>
	<i>Váha:</i> 0,60 kg

Kód: H0297 přívodní trubka pelet pro kotle - DxxPX, Pxxx - rovná	<i>Cena:</i>
	<i>Váha:</i> 0,50 kg

Ventilátor hořáku se snímačem otáček a vzd. klapkou



Kód: H0058 náhradní ventilátor hořáku se snímačem otáček a vzduchovou klapkou	<i>Cena:</i>
	<i>Váha:</i> 1,12 kg

Těsnění přívodní trubky - A25



Kód: S0170 těsnění pod přírubu přívodní trubky pelet – sibalový papír	<i>Cena:</i>
	<i>Váha:</i> 0,01 kg

Těsnění pod ventilátor - A25

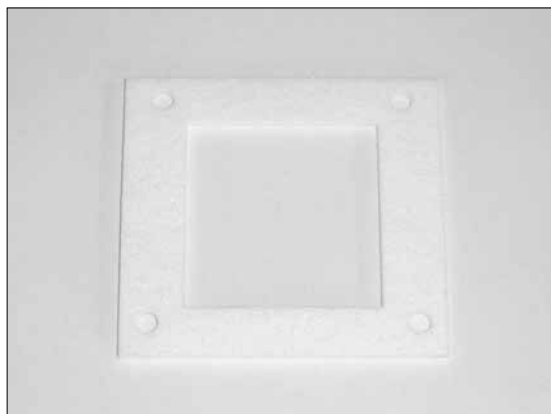

Kód: S0156 těsnění pod přírubu ventilátoru hořáku A25 - 72 x 79 mm	<i>Cena:</i>
	<i>Váha:</i> 0,01 kg

Doraz koncového spínače



Kód: H0237 doraz koncového spínače	<i>Cena:</i>
	<i>Váha:</i> 0,06 kg

Vzduchová klapka ventilátoru



Kód: H0230 vzduchová klapka ventilátoru	<i>Cena:</i>
	<i>Váha:</i> 0,10 kg

Zapalovací spirála



Kód: H0229 náhradní zapalovací spirála 500 W	<i>Cena:</i> <i>Váha:</i> 0,14 kg
--	--------------------------------------

Kód: H0108 náhradní kabel k zapalovacím spirálám	<i>Cena:</i> <i>Váha:</i> 0,04 kg
--	--------------------------------------

Držák elektronické jednotky

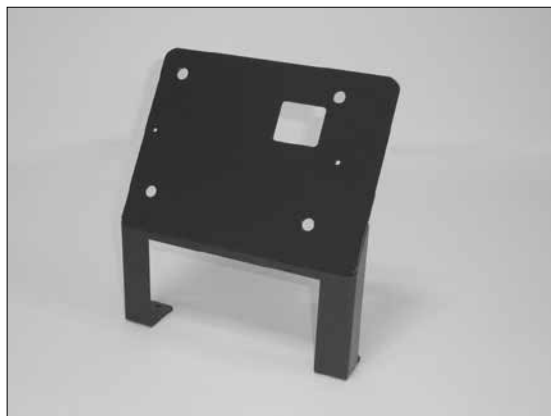

Kód: H0221 držák elektronické jednotky	<i>Cena:</i> <i>Váha:</i> 0,70 kg
---	--------------------------------------

Kryt bezpečnostního termostatu



Kód: H0224 kryt bezpečnostního termostatu	<i>Cena:</i> <i>Váha:</i> 0,05 kg
---	--------------------------------------

Kryt hořáku A25 – kapota s průřezem pro displej

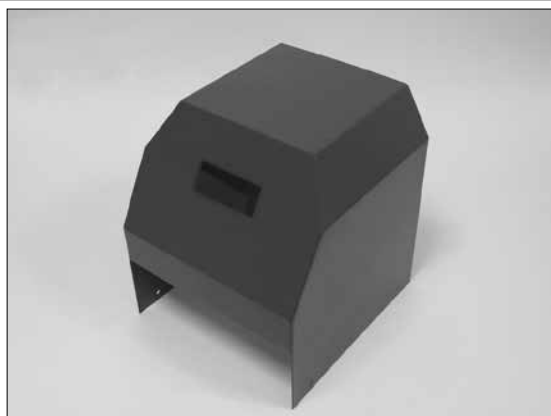

Kód: H0219 kryt hořáku – kapota s průřezem pro displej	<i>Cena:</i> <i>Váha:</i> 1,50 kg
--	--------------------------------------

Kód: H0274 kryt hořáku - červený - kapota s průřezem pro displej - model (AC07X)	<i>Cena:</i> <i>Váha:</i> 1,50 kg
--	--------------------------------------

Kód: H0292 kryt hořáku - modrý - kapota s průřezem pro displej - model (AC07X)	<i>Cena:</i> <i>Váha:</i> 1,50 kg
--	--------------------------------------

Bezpečnostní termostat na hubici hořáku 55 °C / 95 °C



Kód: H0059 bezpeč. ter. na hubici hořáku 95 °C	<i>Cena:</i> <i>Váha:</i> 0,02 kg
--	--------------------------------------

Kód: H0098 bezpeč. ter. na hubici hořáku 55 °C - pro DxxPX, PXxx	<i>Cena:</i> <i>Váha:</i> 0,02 kg
--	--------------------------------------

Samolepka displeje

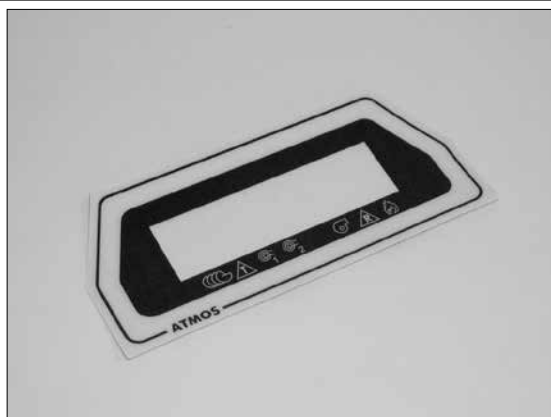

Kód: H0236 samolepka displeje	<i>Cena:</i> <i>Váha:</i> 0,01 kg
--------------------------------------	--------------------------------------

El. svazek hořáku

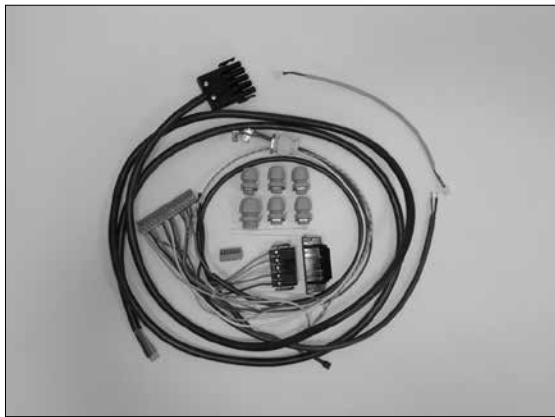

Kód: H0216 el. svazek hořáku včetně průchodek a konektorů pro AC07	<i>Cena:</i>
	<i>Váha:</i> 1,00 kg
Kód: H0215 elektrický svazek hořáku včetně průchodek a konektorů - AC07X (2012)	<i>Cena:</i>
	<i>Váha:</i> 1,10 kg
Kód: H0296 elektrický svazek hořáku AC07X - pro kotle DxxPX, PXxx	<i>Cena:</i>
	<i>Váha:</i> 1,10 kg
Kód: H0333 elektrický svazek hořáku AC07X - pro kotle Pxx Compact (EU)	<i>Cena:</i>
	<i>Váha:</i> 1,10 kg

Konektor elektronické jednotky - 16 PINový

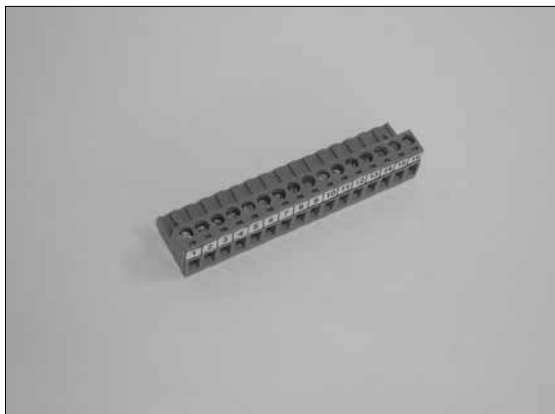

Kód: H0234 konektor elektronické jednotky (1 - 16) - spodní	<i>Cena:</i>
	<i>Váha:</i> 0,03 kg

Konektor elektronické jednotky AC07 a AC07X

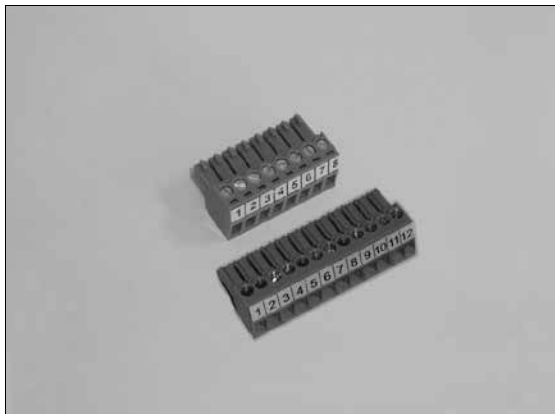

Kód: H0235 konektor elektronické jednotky (1 - 8) - vrchní pro jednotku AC07	<i>Cena:</i>
	<i>Váha:</i> 0,01 kg
Kód: H0260 konektor elektronické jednotky (1 - 12) - vrchní pro jednotku AC07X	<i>Cena:</i>
	<i>Váha:</i> 0,01 kg

Fotocela

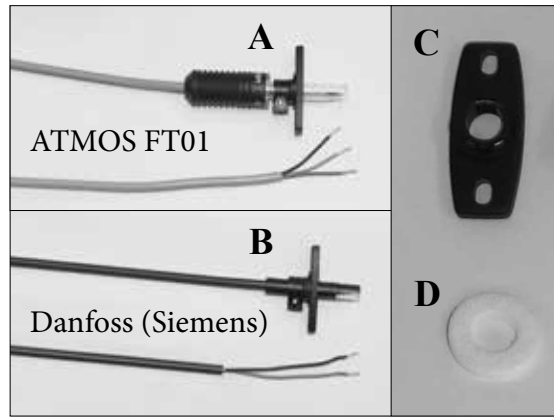

Kód: H0330 náhradní fotocela – samotná ATMOS FT01 - pro jednotku AC07X - s napájením - nutno dodržet pólování vodičů	<i>Cena:</i>
	<i>Váha:</i> 0,05 kg
Kód: H0331 A - náhradní fotocela – komplet ATMOS FT01 + držák	<i>Cena:</i>
	<i>Váha:</i> 0,07 kg
Kód: H0231 náhradní fotocela – samotná Danfoss (Siemens) - pro jednotku AC07	<i>Cena:</i>
	<i>Váha:</i> 0,03 kg
Kód: H0055 B - náhradní fotocela – komplet Danfoss (Siemens) + držák	<i>Cena:</i>
	<i>Váha:</i> 0,07 kg
Kód: H0232 C - držák fotocely	<i>Cena:</i>
	<i>Váha:</i> 0,02 kg
Kód: S0155 D - těsnění fotocely	<i>Cena:</i>
	<i>Váha:</i> 0,01 kg

Propojovací kabel pro snímání otáček ventilátoru



Kód: H0109 propojovací kabel pro snímání otáček ventilátoru	<i>Cena:</i>
	<i>Váha:</i> 0,05 kg

Koncový spínač hořáku



Kód: H0210 koncový spínač hořáku – FR501	<i>Cena:</i>
	<i>Váha:</i> 0,08 kg

Konektor hořáku s víčkem - přívodní - silový



Kód: S0902 konektor (NAC 52S.B) samice
pro kabel - 5-pinový

Cena:
Váha: 0,02 kg

Konektor hořáku s průchodkou - silový



Kód: S0989 konektor samec - 6-pinový -
pro řídicí jednotkou AC07X

Cena:
Váha: 0,02 kg

Konektor hořáku s průchodkou - silový

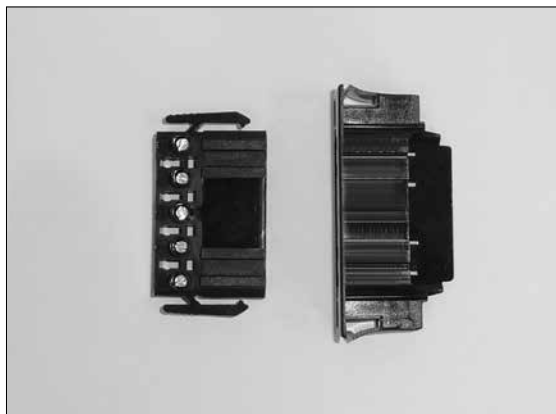

Kód: S0914 konektor (NAC 51.B) – samec
s průchodkou - 5-pinový

Cena:
Váha: 0,02 kg

Konektor výstupní s víčkem - pro čidla



Kód: S0988 6-pinový konektor - samec
- pro čidla TSV, TK, TV a TS
pro řídicí jednotkou AC07X

Cena:
Váha: 0,02 kg

Konektor hořáku s víčkem - přívodní - silový



Kód: S0991 konektor samotný samice pro
kabel - 6-pinový - pro AC07X

Cena:
Váha: 0,02 kg

Kód: S0739 propojovací kabel mezi kotlem
a hořákem - 2,5 m - kompletní
s konektory typ S0985 a S0991

Cena:
Váha: 0,52 kg

Konektor hořáku s průchodkou - pro čidla



Kód: S0987 6-pinový konektor s
průchodkou - samice - pro čidla TSV,
TK, TV a TS - pro řídicí jednotkou AC07X

Cena:
Váha: 0,02 kg

Zásuvka pro externí dopravník



Kód: H0211 zásuvka pro externí dopravník

Cena:
Váha: 0,05 kg

Uzavírací klapka



Kód: S0509 určena pro uzavírání přívodu vzduchu při topení dřevem u kotlů DC15EP, DC18SP, DC25SP, DC32SP – pro hořák ATMOS A25 a IWABO VILLA S1

Cena:
Váha: 0,20 kg

Průchodka



Kód: S1191 náhradní průchodka

Cena:
Váha: 0,01 kg

Sada pro redukci průměru hadic Ø 65 / Ø 75 mm



Kód: S0993 sada pro redukci průměru hadic pro A25 / A45 - Ø 65 / Ø 75 mm

Cena:
Váha: 0,65 kg

Čistící pohrabáč - malý



Kód: V0346 čistící pohrabáč pro čištění spalovací komůrky A25 nebo A45 - malý

Cena:
Váha: 0,12 kg

Speciální díly pro hořák A25
 - v provedení pro kotle DCxxGSP
 - v provedení pro kotle DCxxSP, CxxSP - Model od 2018 (od výrobního čísla 343500)



Kompletní vzduchová klapka pro uzavírání hořáku při topení dřevem

Kód: H0420 kompletní vzduchová klapka pro uzavírání hořáku při topení dřevem u kotlů DCxxGSP, DCxxSP, CxxSP - Model 2018	<i>Cena:</i> <i>Váha:</i> 1,60 kg
---	--------------------------------------

Těsnění hřídelky vzduchové klapky

Kód: S1053 těsnění hřídelky vzduchové klapky	<i>Cena:</i> <i>Váha:</i> 0,01 kg
---	--------------------------------------

Servopohon pro klapku hořáku

Kód: P0074 servopohon pro uzavírání klapky hořáku A25 pro GSP, SP - 2018	<i>Cena:</i> <i>Váha:</i> 0,56 kg
---	--------------------------------------

Těsnění vzduchové klapky

Kód: S1051 vnitřní těsnění vzduchové klapky hořáku a mezipříruby	<i>Cena:</i> <i>Váha:</i> 0,01 kg
---	--------------------------------------

* uvedené ceny jsou bez DPH

Těsnění mezi klapku a hořák



Kód: S1052 těsnění mezi klapku a hořák

Cena:

Váha: 0,01 kg

Modul AD04



Kód: P0446 modul hořáku pro speciální účely

Cena:

Váha: 0,10 kg

Konektor R3 a R4 pro hořák

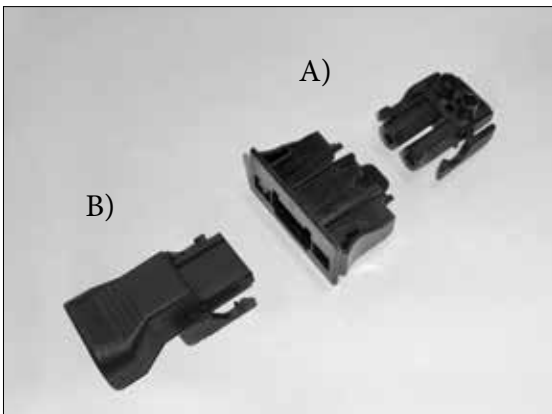

Kód: S1090 A) samička s průchodkou do těla hořáku pro pomocné výstupy ventilátoru R3 a R4 - pro hořák

Cena:

Váha: 0,01 kg

Kód: S1091 B) sameček pro kabel

Cena:

Váha: 0,01 kg

Elektrický svazek hořáku A25 - GSP, SP - 2018



Kód: H0233 el. svazek hořáku včetně průchodek a konektorů - AC07X (GSP)

Cena:

Váha: 1,10 kg

Propojovací kabel R3 a R4 pro kotle DCxxGSP



Kód: S1084 přídavný propojovací kabel s 2-pinovými konektory (S1091 a S1093) R3 a R4 mezi kotlem a hořákem

Cena:

Váha: 0,16 kg

Kryt hořáku A25 – kapota s průzorem pro displej

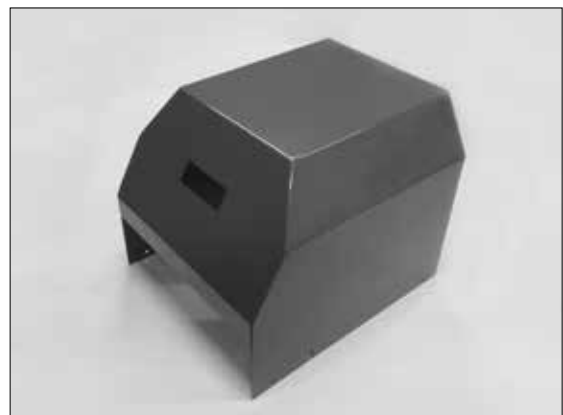

Kód: H0421 kryt hořáku A25 - modrá DCxxGSP

Cena:

Váha: 2,09 kg

Kód: H0423 kryt hořáku A25 - červená DCxxSP, CxxSP - Model 2018

Cena:

Váha: 2,09 kg

Díly pro pneumatické čištění hořák na pelety ATMOS A25

(pro hořáky od výrobního čísla 05627 (04/2013))



Držák – deska s otvory pro zapalovací spirály pro pneumatické čištění

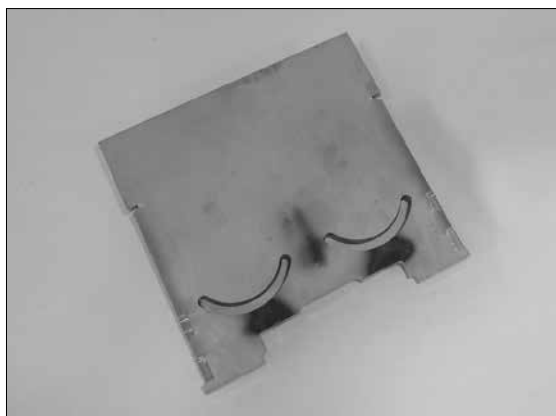

Kód: H0277 držák – deska s otvory pro zapalovací spirály pro hořák s pneumatickým čištěním

Cena:
Váha: 1,00 kg

Spalovací komůrka hořáku pro pneumatické čištění

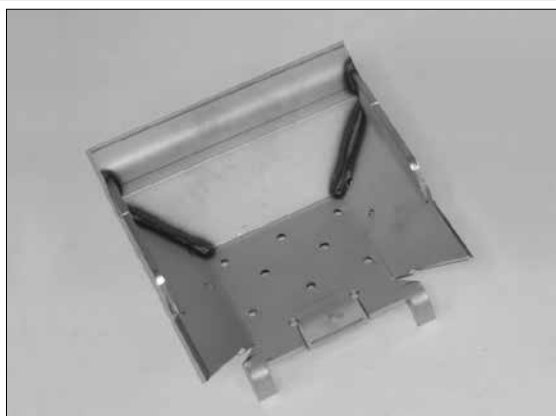

Kód: H0276 náhradní spalovací komůrka (kelímek) hořáku s pneumatickým čištěním

Cena:
Váha: 0,92 kg

Profukovací tryska pneumatického čištění hořáku



Kód: H0533 kanál pneumatického čištění se zajišťovací maticí a podložkou

Cena:
Váha: 1,32 kg

Elektromagnetický ventil pneumatického čištění



Kód: S1078 kompletní šroubení (3/4") s ovládacím elektroventilem - A85

Cena:
Váha: 1,48 kg

Kód: S1062 samostatný elektroventil

Cena:
Váha: 0,93 kg

Propojovací hadice pneumatického čištění



Kód: S0767 propojovací hadice mezi hořák a kompresor - 1 m (průměr 28 mm)

Cena:
Váha: 1,10 kg

Kód: S0768 propojovací hadice mezi hořák a kompresor - 1,5 m (průměr 28 mm)

Cena:
Váha: 1,36 kg

Kryt těla hořáku s těsněním

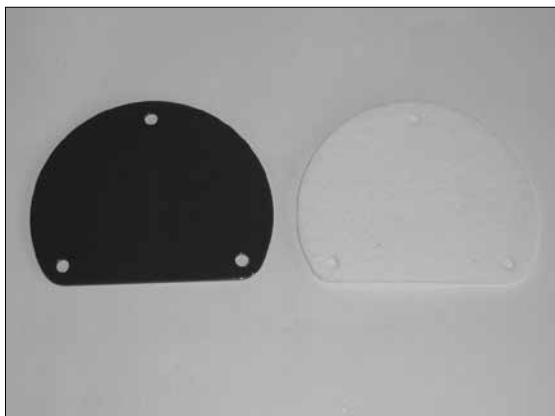

Kód: S0996 kryt (víčko) otvoru v těle hořáku pro pneumatické čištění	<i>Cena:</i> 118,20 <i>Váha:</i> 0,10 kg
Kód: S1031 těsnění pod kryt (víčko)	<i>Cena:</i> 21,50 <i>Váha:</i> 0,01 kg

Přívodní kabel pro kompresor



Kód: S0747 propojovací kabel s 3-kolíkovým konektorem (samička) mezi kompresorem, kotlem a zásuvkou na zdi	<i>Cena:</i> <i>Váha:</i> 0,52 kg
---	--------------------------------------

Uzavírací mechanismus - šoupátko



Pro zplynovací kotle se zabudovaným hořákem ve vrchních dvířkách a pneumatickým čištěním hořáku

Kód: H0535 pro kotle: DC18S, DC22S, DC25S, DC30SX, C18S, C20S, C25ST, C30S, C32ST, C40S, AC25S, AC35S, KC25S, KC35S, DC30RS	<i>Cena:</i> <i>Váha:</i> 0,34 kg
Kód: H0537 pro kotle: DC30SE, DC32S, DC40SX, DC50S	<i>Cena:</i> <i>Váha:</i> 0,36 kg

Kompresor pneumatického čištění



Kód: H0305 kompresor (H2/6) pro pneumatické čištění hořáku A25 a A45	<i>Cena:</i> <i>Váha:</i> 19,00 kg
Kód: H0325 bezolejový kompresor OLT (89/6) pro pneumatické čištění hořáku A25 a A45	<i>Cena:</i> <i>Váha:</i> 19,00 kg
Kód: H0576 kapotovaný bezolejový kompresor OLT (89/6) pro pneumatické čištění hořáku A25 a A45 pro kotle P14, P21, P25	<i>Cena:</i> <i>Váha:</i> 28,20 kg
Kód: S1598 kapotáž pro bezolejový kompresor OLT (89/6)	<i>Cena:</i> <i>Váha:</i> 9,20 kg

Konektor pro kompresor



Kód: S0647 konektor pro kompresor (sameček)	<i>Cena:</i> <i>Váha:</i> 0,02 kg
--	--------------------------------------

Speciální rošt (kryt trysky)



Kód: H0534 speciální rošt, který zabraňuje ucpaní zplynovací trysky DCxxS(X) spečenci vyhozenými ze spalovací komůrky	<i>Cena:</i> <i>Váha:</i> 1,40 kg
--	--------------------------------------

8. Hořák na pelety ATMOS A45



Hořák na pelety ATMOS A45



Kód: H0015 hořák červený - (8,5 - 49 kW)	<i>Cena:</i>
	<i>Váha:</i> 23,00 kg
Kód: H0238 pojistka zapalovací spirály – typ F3.15A/1500A/5x20 mm – do hořáku	<i>Cena:</i>
	<i>Váha:</i> 0,01 kg
Kód: H0239 pojistka dopravníku - typ F0.8A/1500A/5x20 mm	<i>Cena:</i>
	<i>Váha:</i> 0,01 kg
Kód: H0251 pojistka pro ventilátor – typ F1.0A/1500A/5x20 mm	<i>Cena:</i>
	<i>Váha:</i> 0,01 kg

Dopravníky pro hořák ATMOS A45



Kód: H0039 dopravník k hořáku hřídelový DRA50 - 1,7 m (převodovka 40 W)	<i>Cena:</i>
	<i>Váha:</i> 17,00 kg
Kód: H0037 dopravník k hořáku hřídelový DRA50 - 2,5 m (převodovka 40 W)	<i>Cena:</i>
	<i>Váha:</i> 23,00 kg
Kód: H0004 dopravník k hořáku hřídelový DRA50 - 4 m (převodovka 40 W)	<i>Cena:</i>
	<i>Váha:</i> 36,80 kg
Kód: H0005 dopravník k hořáku hřídelový DRA50 - 5 m (převodovka 40 W)	<i>Cena:</i>
	<i>Váha:</i> 40,00 kg

Elektronická jednotka hořáku

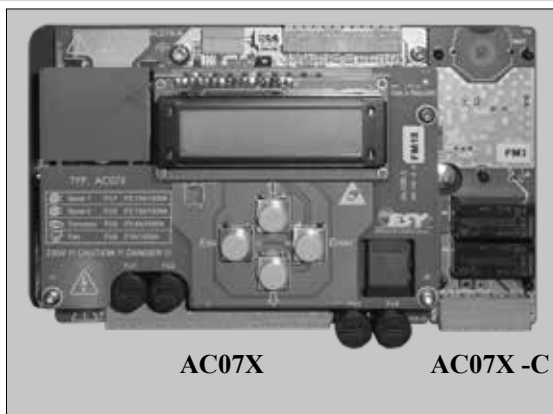

Kód: H0222 náhradní elektronická jednotka AC07 (AC07X - od 2012 od výrobního čísla 1375) s upevňovací deskou	<i>Cena:</i>
	<i>Váha:</i> 0,70 kg
Kód: H0310 elektronická jednotka AC07X + MC (Modul C (AC07X - C)) s rozšířenou upevňovací deskou	<i>Cena:</i>
	<i>Váha:</i> 0,85 kg
Kód: H0337 rozšiřovací modul AC07X - C - (R5, R6) pro ovládání pneumatického čištění hořáku nebo jiné možné aplikace - samotný	<i>Cena:</i>
	<i>Váha:</i> 0,10 kg
Kód: H0427 rozšiřovací modul AC07X - C - (R5, R6) s upevňovacím držákem pro upevnění na desku elektroniky AC07X - od roku 2019	<i>Cena:</i>
	<i>Váha:</i> 0,14 kg

Převodovka dopravníku DRA50



Kód: H0107 převodovka dopravníku 25W pro dopravníky DRA50 - 1.7 a 2.5 m	<i>Cena:</i>
	<i>Váha:</i> 2,72 kg
Kód: H0159 převodovka dopravníku 40W pro dopravníky DRA50 - 1.7, 2.5, 4 a 5 m	<i>Cena:</i>
	<i>Váha:</i> 4,50 kg
Kód: H0113 kondenzátor převodovky pro dopravníky DA a DRA	<i>Cena:</i>
	<i>Váha:</i> 0,06 kg

Přívodní hadice pelet



Kód: H0175 náhradní hadice mezi hořákem a dopravníkem - délka 1 m a Ø 75 mm - průhledná	<i>Cena:</i>
	<i>Váha:</i> 0,78 kg

Kód: H0304 stahovací spona 70 - 90 mm	<i>Cena:</i>
	<i>Váha:</i> 0,03 kg

Noha a objímka dopravníku - typ DRA



Kód: H0416 objímka – samotná pro dopravníky DRA	<i>Cena:</i>
	<i>Váha:</i> 0,20 kg

Kód: H0415 noha dopravníku typ DRA - pro dopravníky DRA1,7 m, DRA2,5 m, DRA4 m, DRA5 m a DA1500	<i>Cena:</i>
	<i>Váha:</i> 2,10 kg

Náhradní ložisko pro dopravník



Kód: V0104 ložisko	<i>Cena:</i>
	<i>Váha:</i> 0,12 kg

Kód: V0105 pouzdro - 2ks	<i>Cena:</i>
	<i>Váha:</i> 0,10 kg

Kód: H0198 kompletní sada - ložisko + pouzdro - 2ks	<i>Cena:</i>
	<i>Váha:</i> 0,22 kg

Náhradní šnek s hřídelí pro dopravníky DRA50

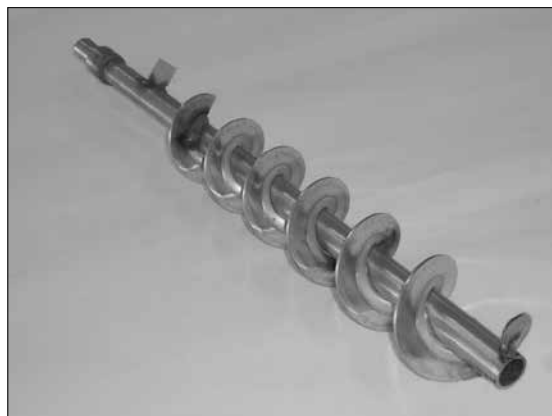

Kód: H0007 náhradní šnek pro dopravník 1,7 m	<i>Cena:</i>
	<i>Váha:</i> 4,41 kg

Kód: H0008 náhradní šnek pro dopravník 2,5 m	<i>Cena:</i>
	<i>Váha:</i> 6,26 kg

Kód: H0009 náhradní šnek pro dopravník 4 m	<i>Cena:</i>
	<i>Váha:</i> 8,45 kg

Kód: H0010 náhradní šnek pro dopravník 5 m	<i>Cena:</i>
	<i>Váha:</i> 10,28 kg

Náhradní trubka dopravníku DRA50

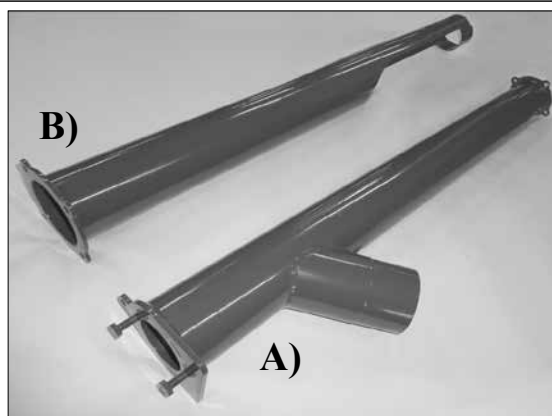

Kód: H0267 náhradní trubka dopravníku DRA50 - 1,7 m	<i>Cena:</i>
	<i>Váha:</i> 5,87 kg

Kód: H0268 náhradní trubka dopravníku DRA50 - 2,5 m	<i>Cena:</i>
	<i>Váha:</i> 8,19 kg

Kód: H0269 náhradní trubka dopravníku DRA50 - 4 m - část A)	<i>Cena:</i>
	<i>Váha:</i> 6,65 kg

Kód: H0270 náhradní trubka dopravníku DRA50 - 4 m - část B)	<i>Cena:</i>
	<i>Váha:</i> 6,22 kg

Kód: H0271 náhradní trubka dopravníku DRA50 - 5 m - část A)	<i>Cena:</i>
	<i>Váha:</i> 8,09 kg

Kód: H0272 náhradní trubka dopravníku DRA50 - 5 m - část B)	<i>Cena:</i>
	<i>Váha:</i> 7,66 kg

Součástky pro uchycení převodovky dopravníku



Kód: V0139 příruba převodovky dopravníku DRA	<i>Cena:</i>
	<i>Váha:</i> 0,28 kg

Kód: V0529 aretační čep	<i>Cena:</i>
	<i>Váha:</i> 0,03 kg

Kód: V0140 výztuha aretace pro dopravník DRA	<i>Cena:</i>
	<i>Váha:</i> 0,03 kg

Vrchní kryt hubice hořáku



Kód: H0404 vrchní kryt hubice hořáku A45	<i>Cena:</i>
	<i>Váha:</i> 1,48 kg

Spalovací komůrka hořáku

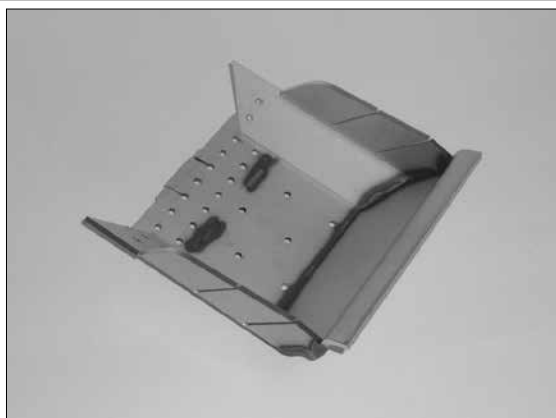

Kód: H0410 náhradní spalovací komůrka (kelímek) hořáku A45	<i>Cena:</i>
	<i>Váha:</i> 2,00 kg

Vnitřní držák zapalovací spirály

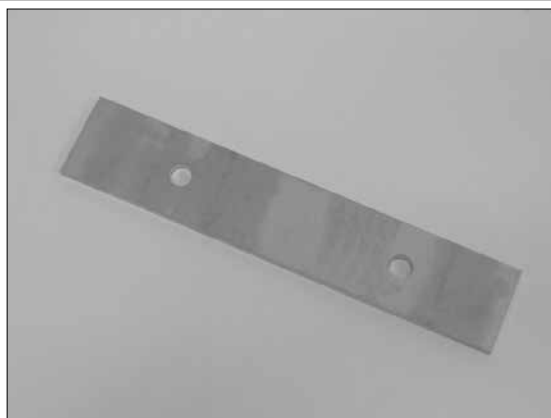

Kód: H0409 vnitřní držák zapalovací spirály	<i>Cena:</i>
	<i>Váha:</i> 0,14 kg

Držák – deska s otvory pro zapalovací spirály



Kód: H0407 držák – deska s otvory pro zapalovací spirály - A45	<i>Cena:</i>
	<i>Váha:</i> 1,26 kg

Kryt zapalovací spirály

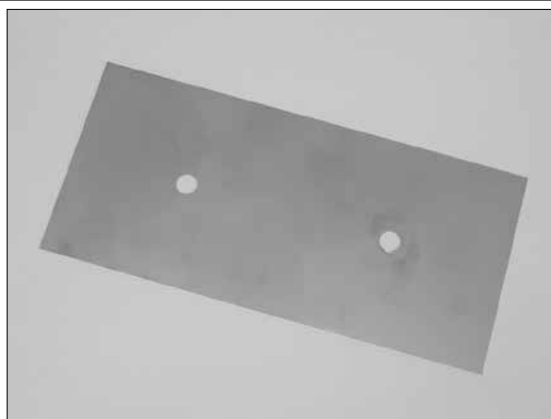

Kód: H0408 kryt zapalovací spirály	<i>Cena:</i>
	<i>Váha:</i> 0,10 kg

Přívodní trubka pelet



Kód: H0406 přívodní trubka pelet

Cena:

Váha: 0,72 kg

Ventilátor hořáku se snímačem otáček a vzd. klapkou



Kód: H0041 náhradní ventilátor hořáku se snímačem otáček a vzduchovou klapkou

Cena:

Váha: 2,04 kg

Těsnění přívodní trubky - A45



Kód: S0181 těsnění pod přírubu přívodní trubky pelet – sibalový papír

Cena:

Váha: 0,01 kg

Těsnění pod ventilátor - A45

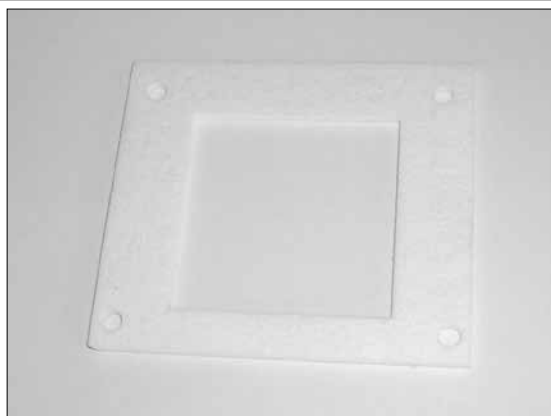

Kód: S0157 těsnění pod přírubu ventilátoru hořáku A45 - 84 x 94 mm

Cena:

Váha: 0,01 kg

Doraz koncového spínače



Kód: H0412 doraz koncového spínače

Cena:

Váha: 0,07 kg

Vzduchová klapka ventilátoru



Kód: H0441 vzduchová klapka ventilátoru

Cena:

Váha: 0,16 kg

Zapalovací spirála



Kód: H0229 náhradní zapalovací spirála 500 W	<i>Cena:</i> <i>Váha:</i> 0,14 kg
--	--------------------------------------

Kód: H0108 náhradní kabel k zapalovacím spirálám	<i>Cena:</i> <i>Váha:</i> 0,04 kg
--	--------------------------------------

Držák elektronické jednotky

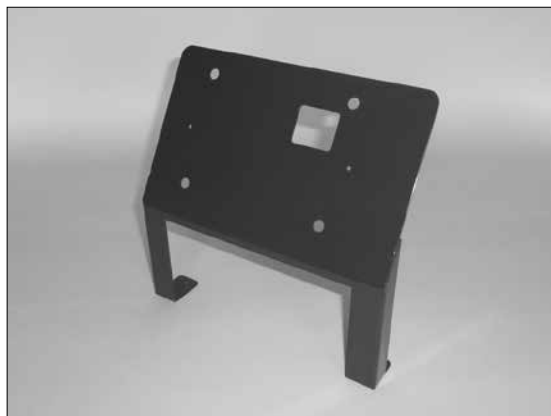

Kód: H0405 držák elektronické jednotky	<i>Cena:</i> <i>Váha:</i> 0,54 kg
---	--------------------------------------

Kryt bezpečnostního termostatu



Kód: H0224 kryt bezpečnostního termostatu	<i>Cena:</i> <i>Váha:</i> 0,05 kg
---	--------------------------------------

Kryt hořáku A45 – kapota s průřezem pro displej



Kód: H0403 kryt hořáku – kapota s průřezem pro displej	<i>Cena:</i> <i>Váha:</i> 1,76 kg
--	--------------------------------------

Kód: H0413 kryt hořáku - červený - kapota s průřezem pro displej - model (AC07X)	<i>Cena:</i> <i>Váha:</i> 1,76 kg
--	--------------------------------------

Kód: H0422 kryt hořáku - modrý - kapota s průřezem pro displej - model (AC07X)	<i>Cena:</i> <i>Váha:</i> 1,76 kg
--	--------------------------------------

Bezpečnostní termostat na hubici hořáku 95°C



Kód: H0059 bezpeč. ter. na hubici hořáku (dvoji možné provedení) – možno zaměnit	<i>Cena:</i> <i>Váha:</i> 0,02 kg
--	--------------------------------------

Samolepka displeje

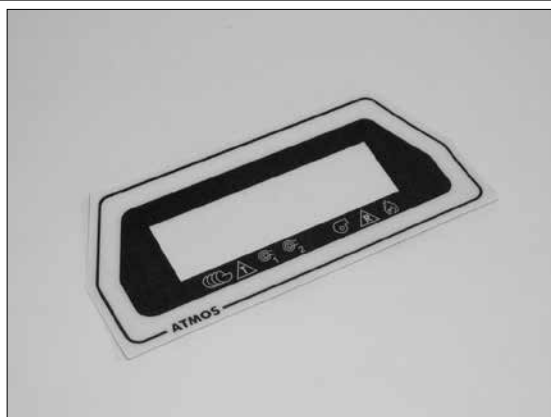

Kód: H0236 samolepka displeje	<i>Cena:</i> <i>Váha:</i> 0,01 kg
--------------------------------------	--------------------------------------

El. svazek hořáku



Kód: H0216 el. svazek hořáku včetně průchodek a konektorů pro AC07
Cena:
Váha: 1,00 kg

Kód: H0215 el. svazek hořáku včetně průchodek a konektorů - AC07X
Cena:
Váha: 0,98 kg

Konektor elektronické jednotky AC07 - 16 PINový

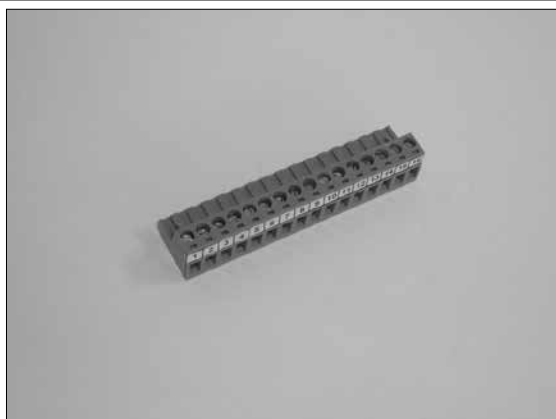

Kód: H0234 konektor elektronické jednotky (1 - 16) - spodní
Cena:
Váha: 0,03 kg

Konektor elektronické jednotky AC07 a AC07X

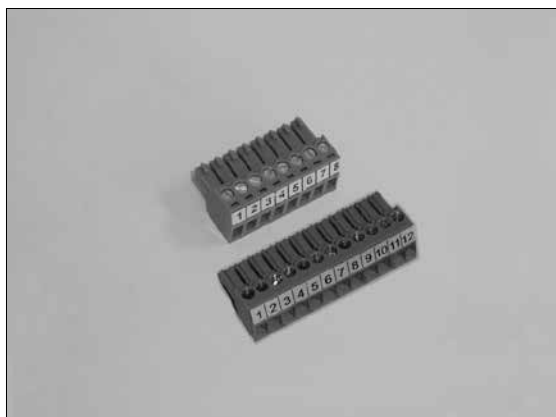

Kód: H0235 konektor elektronické jednotky (1 - 8) - vrchní pro jednotku AC07
Cena:
Váha: 0,01 kg

Kód: H0260 konektor elektronické jednotky (1 - 12) - vrchní pro jednotku AC07X
Cena:
Váha: 0,01 kg

Fotocela

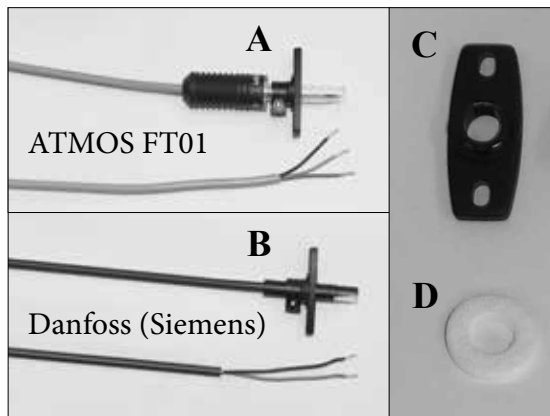

Kód: H0330 náhradní fotocela – samotná ATMOS FT01 - pro jednotku AC07X - s napájením - nutno dodržet pólování vodičů
Cena:
Váha: 0,05 kg

Kód: H0331 A - náhradní fotocela – komplet ATMOS FT01 + držák
Cena:
Váha: 0,07 kg

Kód: H0231 náhradní fotocela – samotná Danfoss (Siemens) - pro jednotku AC07
Cena:
Váha: 0,03 kg

Kód: H0055 B - náhradní fotocela – komplet Danfoss (Siemens) + držák
Cena:
Váha: 0,07 kg

Kód: H0232 C - držák fotocely
Cena:
Váha: 0,02 kg

Kód: S0155 D - těsnění fotocely
Cena:
Váha: 0,01 kg

Propojovací kabel pro snímání otáček ventilátoru



Kód: H0109 propojovací kabel pro snímání otáček ventilátoru
Cena:
Váha: 0,05 kg

Koncový spínač hořáku



Kód: H0210 koncový spínač hořáku – FR501
Cena:
Váha: 0,08 kg

Konektor hořáku s víčkem - přívodní - silový



Kód: S0902 konektor (NAC 52S.B) samice
pro kabel - 5-pinový

Cena:
Váha: 0,02 kg

Konektor hořáku s průchodkou - silový



Kód: S0989 konektor samec - 6-pinový -
pro řídicí jednotkou AC07X

Cena:
Váha: 0,02 kg

Konektor hořáku s průchodkou - silový



Kód: S0914 konektor (NAC 51.B) – samec
s průchodkou - 5-pinový

Cena:
Váha: 0,02 kg

Konektor výstupní s víčkem - pro čidla



Kód: S0988 6-pinový konektor - samec
- pro čidla TSV, TK, TV a TS
pro řídicí jednotkou AC07X

Cena:
Váha: 0,02 kg

Konektor hořáku s víčkem - přívodní - silový



Kód: S0991 konektor samotný samice pro
kabel - 6-pinový - pro AC07X

Cena:
Váha: 0,02 kg

Kód: S0739 propojovací kabel mezi kotlem
a hořákem - 2,5 m - kompletní
s konektory typ S0985 a S0991

Cena:
Váha: 0,52 kg

Konektor hořáku s průchodkou - pro čidla



Kód: S0987 6-pinový konektor s
průchodkou - samice - pro čidla TSV,
TK, TV a TS - pro řídicí jednotkou AC07X

Cena:
Váha: 0,02 kg

Zásuvka pro externí dopravník



Kód: H0211 zásuvka pro externí dorpavník

<i>Cena:</i>
<i>Váha:</i> 0,05 kg

Sada pro redukci průměru hadic Ø 65 / Ø 75 mm



Kód: S0993 sada pro redukci průměru hadic pro A25 / A45 - Ø 65 / Ø 75 mm

<i>Cena:</i>
<i>Váha:</i> 0,65 kg

Průchodka



Kód: S1191 náhradní průchodka

<i>Cena:</i>
<i>Váha:</i> 0,01 kg

Čistící pohrabáč - malý



Kód: V0346 čistící pohrabáč pro čištění spalovací komůrky A25 nebo A45 - malý

<i>Cena:</i>
<i>Váha:</i> 0,12 kg

Domeček pro dopravníky DA a DRA

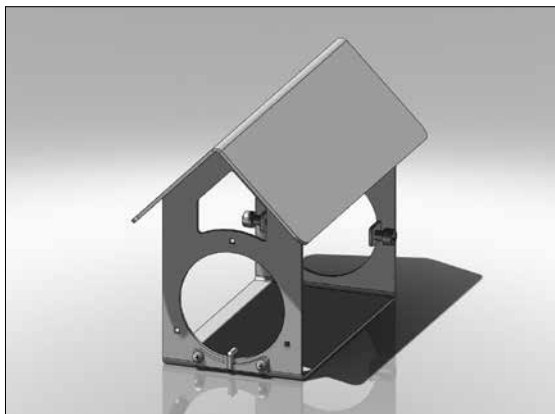

Kód: H0275 jedná se o stříšku dopravníku pro zásobníky na pelety s výškou hladiny větší než 2 m

<i>Cena:</i>
<i>Váha:</i> 3,60 kg

Díly pro pneumatické čištění hořáků na pelety ATMOS A45

(pro hořáky od výrobního čísla 00688 (04/2013))



Držák – deska s otvory pro zapalovací spirály pro pneumatické čištění

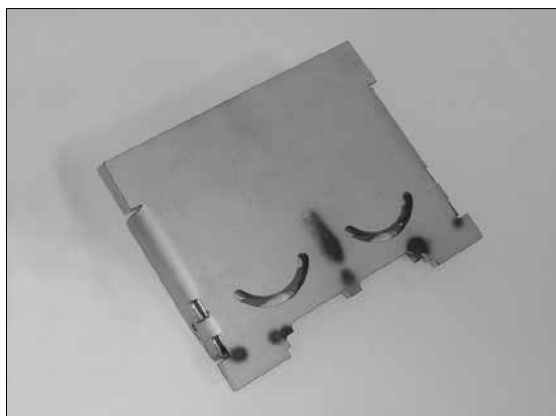

Kód: H0417 držák – deska s otvory pro zapalovací spirály pro hořák s pneumatickým čištěním

Cena:
Váha: 1,16 kg

Profukovací tryska pneumatického čištění hořáku



Kód: H0536 kanál pneumatického čištění se zajišťovací maticí a podložkou

Cena:
Váha: 1,74 kg

Spalovací komůrka hořáku pro pneumatické čištění

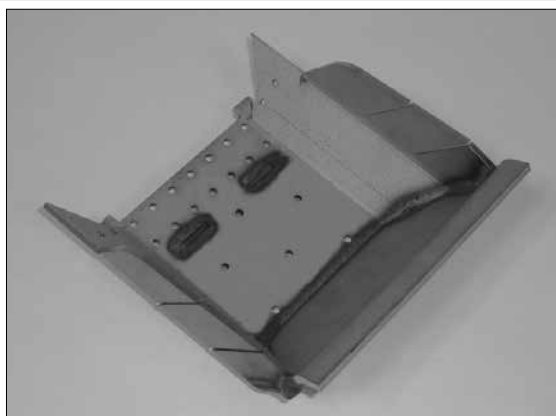

Kód: H0418 náhradní spalovací komůrka (kelímek) hořáku s pneumatickým čištěním

Cena:
Váha: 1,92 kg

Elektromagnetický ventil pneumatického čištění



Kód: S1078 kompletní šroubení (3/4") s ovládacím elektroventilem - A85

Cena:
Váha: 1,48 kg

Kód: S1062 samostatný elektroventil

Cena:
Váha: 0,93 kg

Propojovací hadice pneumatického čištění



Kód: S0767 propojovací hadice mezi hořák a kompresor - 1 m (průměr 28 mm)	<i>Cena:</i> <i>Váha:</i> 1,10 kg
Kód: S0768 propojovací hadice mezi hořák a kompresor - 1,5 m (průměr 28 mm)	<i>Cena:</i> <i>Váha:</i> 1,36 kg

Kryt těla hořáku s těsněním

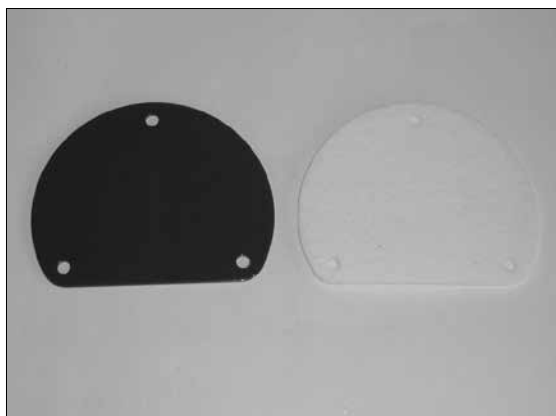

Kód: S0996 kryt (víčko) otvoru v těle hořáku pro pneumatické čištění	<i>Cena:</i> 118,20 <i>Váha:</i> 0,10 kg
Kód: S1031 těsnění pod kryt (víčko)	<i>Cena:</i> 21,50 <i>Váha:</i> 0,01 kg

Přívodní kabel pro kompresor



Kód: S0747 propojovací kabel s 3-kolíkovým konektorem (samička) mezi kompresorem, kotlem a zásuvkou na zdi	<i>Cena:</i> <i>Váha:</i> 0,52 kg
---	--------------------------------------

Konektor pro kompresor



Kód: S0647 konektor pro kompresor (sameček)	<i>Cena:</i> <i>Váha:</i> 0,02 kg
--	--------------------------------------

Kompresor pneumatického čištění



Kód: H0305 kompresor (H2/6) pro pneumatické čištění hořáku A25 a A45	<i>Cena:</i> <i>Váha:</i> 19,00 kg
Kód: H0325 bezolejový kompresor OLT (89/6) pro pneumatické čištění hořáku A25 a A45	<i>Cena:</i> <i>Váha:</i> 19,00 kg

Uzavírací mechanismus - šoupátko



Pro zplynovací kotle se zabudovaným hořákem ve vrchních dvířkách a pneumatickým čištěním hořáku

Kód: H0535 pro kotle: DC18S, DC22S, DC25S, DC30SX, C18S, C20S, C25ST, C30S, C32ST, C40S, AC25S, AC35S, KC25S, KC35S, DC30RS	<i>Cena:</i> <i>Váha:</i> 0,34 kg
Kód: H0537 pro kotle: DC30SE, DC32S, DC40SX, DC50S	<i>Cena:</i> <i>Váha:</i> 0,36 kg

9. Hořák na pelety ATMOS A85 s pneumatickým čištěním



Hořák na pelety ATMOS A85



Kód: H0033 hořák červený - (24 - 80 kW) s pneumatickým čištěním	<i>Cena:</i>
	<i>Váha:</i> 46,00 kg
Od 1.3. 2019 (v. č. 00258) s rozšiřovacím modulem ACO7X - C	
Kód: H0238 pojistka zapalovací spirály – typ F3.15A/1500A/5x20 mm – do hořáku	<i>Cena:</i>
	<i>Váha:</i> 0,01 kg
Kód: H0239 pojistka dopravníku - typ F0.8A/1500A/5x20 mm	<i>Cena:</i>
	<i>Váha:</i> 0,01 kg
Kód: H0251 pojistka pro ventilátor – typ F1.0A/1500A/5x20 mm	<i>Cena:</i>
	<i>Váha:</i> 0,01 kg

Elektronická jednotka hořáku

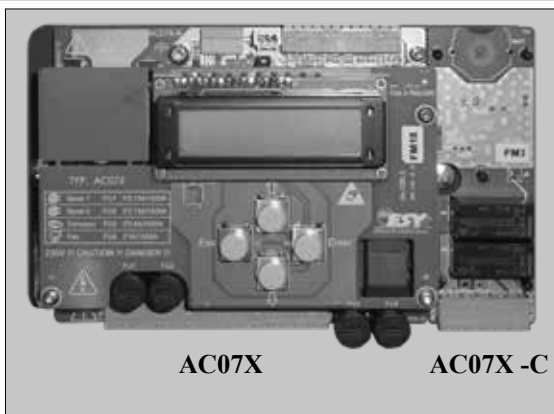

Kód: H0222 náhradní elektronická jednotka AC07 (ACO7X - od 2012 od výrobního čísla 1375) s upevňovací deskou	<i>Cena:</i>
	<i>Váha:</i> 0,70 kg
Kód: H0310 elektronická jednotka ACO7X + MC (Modul C (ACO7X - C)) s rozšířenou upevňovací deskou	<i>Cena:</i>
	<i>Váha:</i> 0,85 kg
Kód: H0337 rozšiřovací modul ACO7X - C - (R5, R6) pro ovládání pneumatického čištění hořáku nebo jiné možné aplikace - samotný	<i>Cena:</i>
	<i>Váha:</i> 0,10 kg
Kód: H0427 rozšiřovací modul ACO7X - C - (R5, R6) s upevňovacím držákem pro upevnění na desku elektroniky AC07X - od roku 2019	<i>Cena:</i>
	<i>Váha:</i> 0,14 kg

Dopravníky pro hořák ATMOS A85



Kód: H0039 dopravník k hořáku hřídelový DRA50 - 1,7 m (převodovka 40 W)	<i>Cena:</i>
	<i>Váha:</i> 17,00 kg
Kód: H0037 dopravník k hořáku hřídelový DRA50 - 2,5 m (převodovka 40 W)	<i>Cena:</i>
	<i>Váha:</i> 23,00 kg
Kód: H0004 dopravník k hořáku hřídelový DRA50 - 4 m (převodovka 40 W)	<i>Cena:</i>
	<i>Váha:</i> 36,80 kg
Kód: H0005 dopravník k hořáku hřídelový DRA50 - 5 m (převodovka 40 W)	<i>Cena:</i>
	<i>Váha:</i> 40,00 kg

Převodovka dopravníku DRA50



Kód: H0107 převodovka dopravníku 25W pro dopravníky DRA50 - 1.7 a 2.5 m	<i>Cena:</i>
	<i>Váha:</i> 2,72 kg
Kód: H0159 převodovka dopravníku 40W pro dopravníky DRA50 - 1.7, 2.5, 4 a 5 m	<i>Cena:</i>
	<i>Váha:</i> 4,50 kg
Kód: H0113 kondenzátor převodovky pro dopravníky DA a DRA	<i>Cena:</i>
	<i>Váha:</i> 0,06 kg

Přívodní hadice pelet

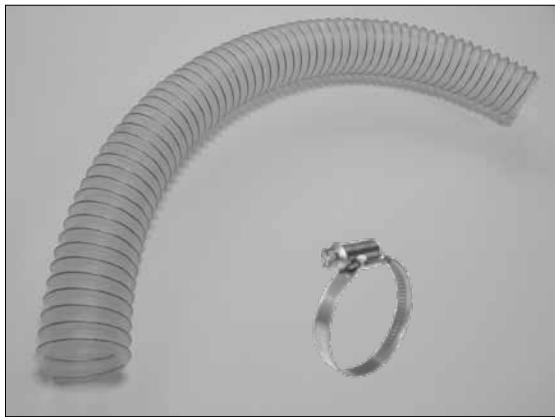

Kód: H0175 náhradní hadice mezi hořákem a dopravníkem - délka 1 m a Ø 75 mm - průhledná	<i>Cena:</i>
	<i>Váha:</i> 0,78 kg

Kód: H0304 stahovací spona 70 - 90 mm	<i>Cena:</i>
	<i>Váha:</i> 0,03 kg

Noha a objímka dopravníku - typ DRA



Kód: H0416 objímka – samotná pro dopravníky DRA	<i>Cena:</i>
	<i>Váha:</i> 0,20 kg

Kód: H0415 noha dopravníku typ DRA - pro dopravníky DRA1,7 m, DRA2,5 m, DRA4 m, DRA5 m a DA1500	<i>Cena:</i>
	<i>Váha:</i> 2,10 kg

Náhradní ložisko pro dopravník



Kód: V0104 ložisko	<i>Cena:</i>
	<i>Váha:</i> 0,12 kg

Kód: V0105 pouzdro - 2ks	<i>Cena:</i>
	<i>Váha:</i> 0,10 kg

Kód: H0198 kompletní sada - ložisko + pouzdro - 2ks	<i>Cena:</i>
	<i>Váha:</i> 0,22 kg

Náhradní šnek s hřídelí pro dopravníky DRA50

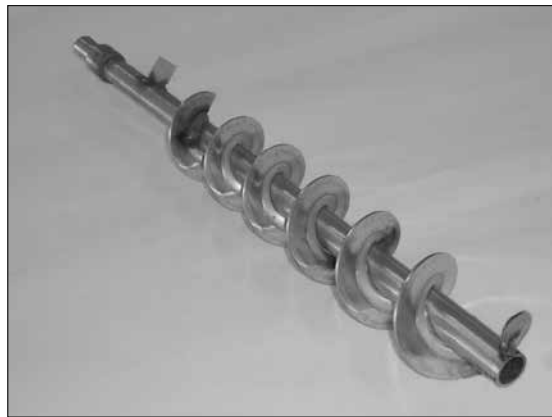

Kód: H0007 náhradní šnek pro dopravník 1,7 m	<i>Cena:</i>
	<i>Váha:</i> 4,41 kg

Kód: H0008 náhradní šnek pro dopravník 2,5 m	<i>Cena:</i>
	<i>Váha:</i> 6,26 kg

Kód: H0009 náhradní šnek pro dopravník 4 m	<i>Cena:</i>
	<i>Váha:</i> 8,45 kg

Kód: H0010 náhradní šnek pro dopravník 5 m	<i>Cena:</i>
	<i>Váha:</i> 10,28 kg

Náhradní trubka dopravníku DRA50

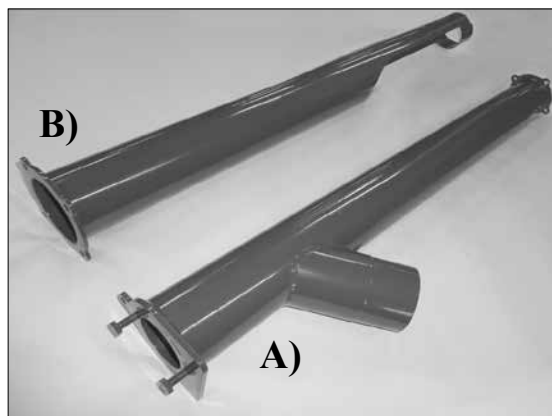

Kód: H0267 náhradní trubka dopravníku DRA50 - 1,7 m	<i>Cena:</i>
	<i>Váha:</i> 5,87 kg

Kód: H0268 náhradní trubka dopravníku DRA50 - 2,5 m	<i>Cena:</i>
	<i>Váha:</i> 8,19 kg

Kód: H0269 náhradní trubka dopravníku DRA50 - 4 m - část A)	<i>Cena:</i>
	<i>Váha:</i> 6,65 kg

Kód: H0270 náhradní trubka dopravníku DRA50 - 4 m - část B)	<i>Cena:</i>
	<i>Váha:</i> 6,22 kg

Kód: H0271 náhradní trubka dopravníku DRA50 - 5 m - část A)	<i>Cena:</i>
	<i>Váha:</i> 8,09 kg

Kód: H0272 náhradní trubka dopravníku DRA50 - 5 m - část B)	<i>Cena:</i>
	<i>Váha:</i> 7,66 kg

Součástky pro uchycení převodovky dopravníku



Kód: V0139 příruba převodovky dopravníku DRA	<i>Cena:</i>
	<i>Váha:</i> 0,28 kg

Kód: V0529 aretační čep	<i>Cena:</i>
	<i>Váha:</i> 0,03 kg

Kód: V0140 výztuha aretace pro dopravník DRA	<i>Cena:</i>
	<i>Váha:</i> 0,03 kg

Vrchní kryt hubice hořáku



Kód: H0430 vrchní kryt hubice hořáku A85	<i>Cena:</i>
	<i>Váha:</i> 2,59 kg

Spalovací komůrka hořáku

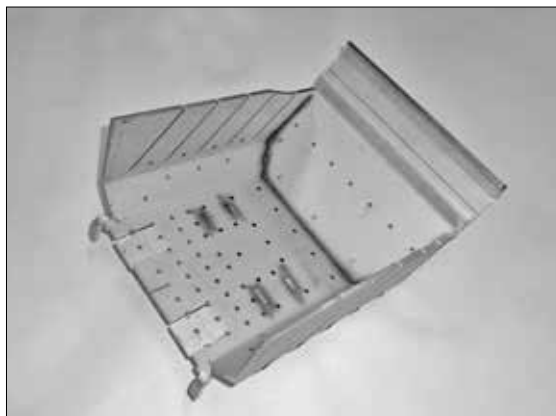

Kód: H0431 náhradní spalovací komůrka (kelímek) hořáku A85	<i>Cena:</i>
	<i>Váha:</i> 5,25 kg

Vnitřní držák zapalovací spirály

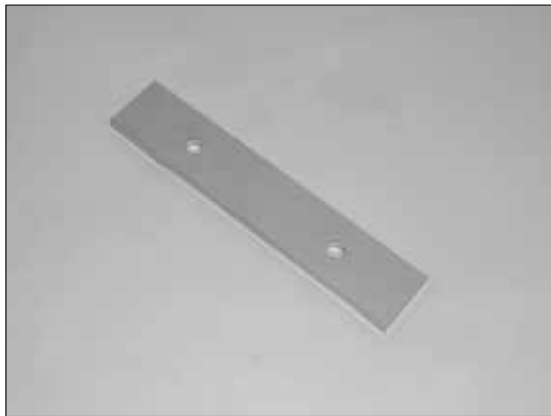

Kód: H0432 vnitřní držák zapalovací spirály	<i>Cena:</i>
	<i>Váha:</i> 0,18 kg

Držák – deska s otvory pro zapalovací spirály

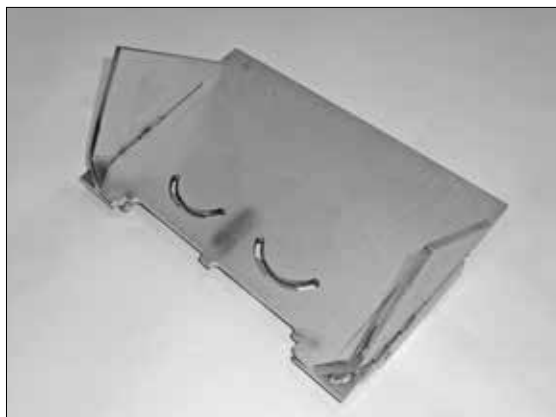

Kód: H0433 držák – deska s otvory pro zapalovací spirály - A85	<i>Cena:</i>
	<i>Váha:</i> 2,25 kg

Kryt zapalovací spirály

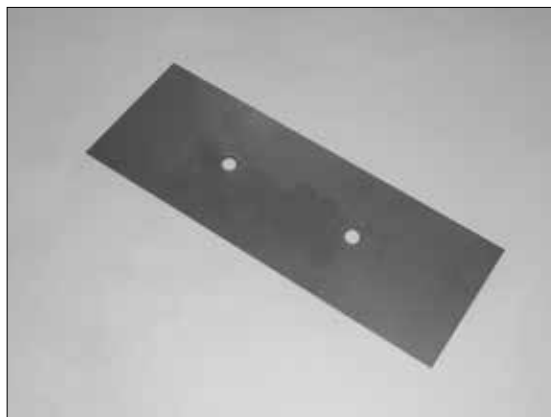

Kód: H0434 kryt zapalovací spirály	<i>Cena:</i>
	<i>Váha:</i> 0,14 kg

Přívodní trubka pelet



Kód: H0406 přívodní trubka pelet

Cena:

Váha: 0,72 kg

Ventilátor hořáku se snímačem otáček a vzd. klapkou



Kód: H0043 ventilátor hořáku A85 se snímačem otáček a vzduchovou klapkou

Cena:

Váha: 2,08 kg

Kód: S0173 náhradní rozběhový kondenzátor pro ventilátor hořáku - 2μF

Cena:

Váha: 0,06 kg

Těsnění přívodní trubky - A45



Kód: S0181 těsnění pod přírubu přívodní trubky pelet – sibalový papír

Cena:

Váha: 0,01 kg

Kondenzátor pro ventilátor hořáku



Kód: S0173 rozběhový kondenzátor pro ventilátoru hořáku - 2μF

Cena:

Váha: 0,06 kg

Vzduchová klapka ventilátoru



Kód: H0435 vzduchová klapka ventilátoru

Cena:

Váha: 0,21 kg

Těsnění pod ventilátor - A85

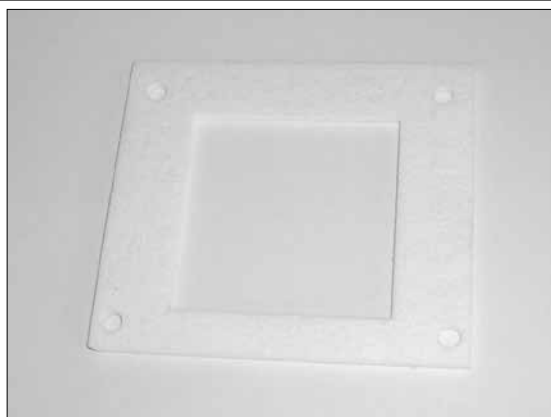

Kód: S1058 těsnění pod přírubu ventilátoru hořáku A85 - 93 x 95 mm

Cena:

Váha: 0,01 kg

Zapalovací spirála



Kód: H0229 náhradní zapalovací spirála
500 W *Cena:*
Váha: 0,14 kg

Kód: H0108 náhradní kabel k zapalovacím
spirálám *Cena:*
Váha: 0,04 kg

Držák elektronické jednotky

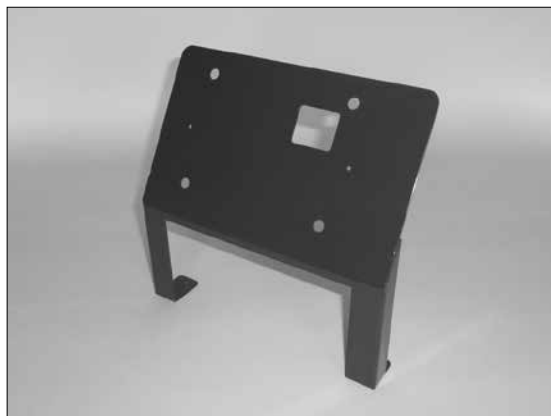

Kód: H0405 držák elektronické jednotky *Cena:*
Váha: 0,54 kg

Kryt bezpečnostního termostatu



Kód: H0224 kryt bezpečnostního
termostatu *Cena:*
Váha: 0,05 kg

Kryt hořáku A85 – kapota s průzorem pro displej

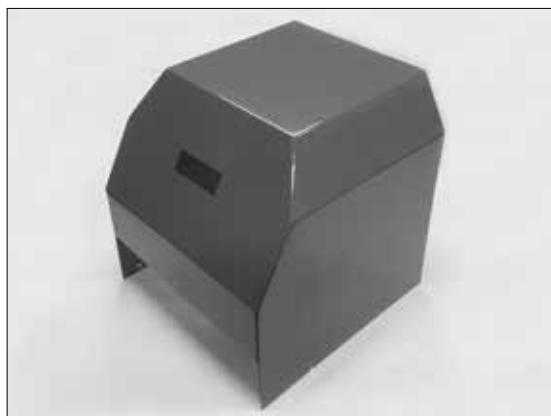

Kód: H0436 kryt hořáku - kapota s průzorem
pro displej - model 2012 (AC07X) *Cena:*
Váha: 2,60 kg

Bezpečnostní termostat na hubici hořáku 95°C



Kód: H0059 bezpeč. ter. na hubici hořáku
(dvoji možné provedení) – možno zaměnit *Cena:*
Váha: 0,02 kg

Samolepka displeje

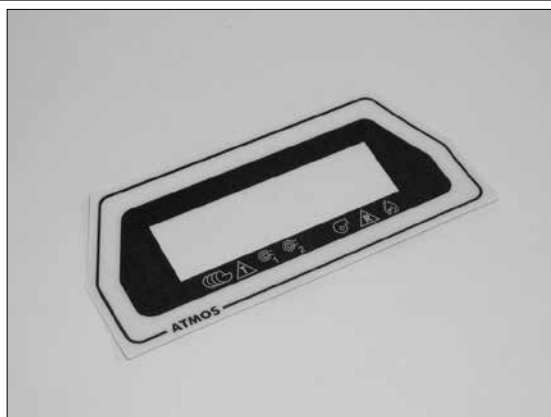

Kód: H0236 samolepka displeje *Cena:*
Váha: 0,01 kg

Elektrický svazek hořáku A85



Kód: H0265 el. svazek hořáku včetně průchodek a konektorů - AC07X
Cena:
Váha: 1,10 kg

Konektor elektronické jednotky AC07 - 16 PINový

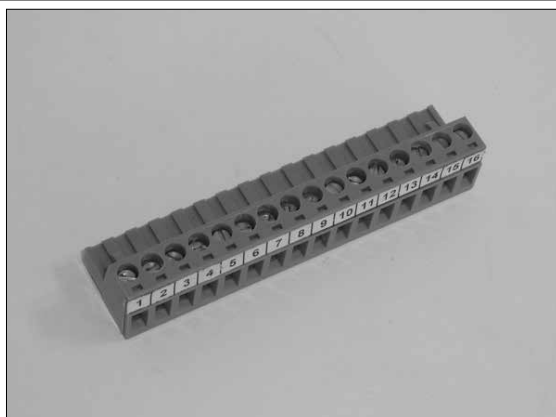

Kód: H0234 konektor elektronické jednotky (1 - 16) - spodní
Cena:
Váha: 0,03 kg

Konektor elektronické jednotky AC07X

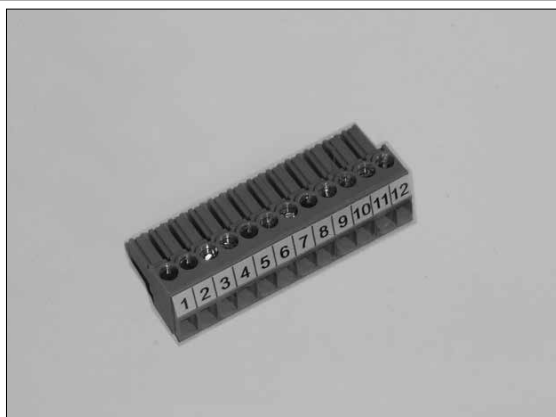

Kód: H0260 konektor elektronické jednotky (1 - 12) - vrchní pro jednotku AC07X
Cena:
Váha: 0,01 kg

Fotocela

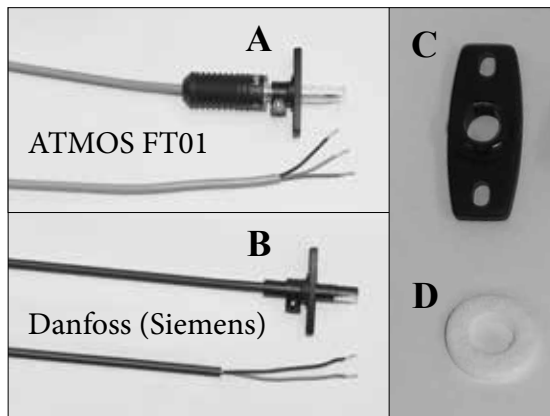

Kód: H0330 náhradní fotocela – samotná ATMOS FT01 - pro jednotku AC07X - s napájením - nutno dodržet pólování vodičů	<i>Cena:</i> <i>Váha:</i> 0,05 kg
Kód: H0331 A - náhradní fotocela – komplet ATMOS FT01 + držák	<i>Cena:</i> <i>Váha:</i> 0,07 kg
Kód: H0231 náhradní fotocela – samotná Danfoss (Siemens) - pro jednotku AC07	<i>Cena:</i> <i>Váha:</i> 0,03 kg
Kód: H0055 B - náhradní fotocela – komplet Danfoss (Siemens) + držák	<i>Cena:</i> <i>Váha:</i> 0,07 kg
Kód: H0232 C - držák fotocely	<i>Cena:</i> <i>Váha:</i> 0,02 kg
Kód: S0155 D - těsnění fotocely	<i>Cena:</i> <i>Váha:</i> 0,01 kg

Propojovací kabel pro snímání otáček ventilátoru



Kód: H0109 propojovací kabel pro snímání otáček ventilátoru
Cena:
Váha: 0,05 kg

Doraz koncového spínače



Kód: H0437 doraz koncového spínače pro hořák A85
Cena:
Váha: 0,08 kg

Koncový spínač hořáku



Kód: H0210 koncový spínač hořáku –
FR501

Cena:
Váha: 0,08 kg

Konektor hořáku s průchodkou - pro čidla



Kód: S0987 6-pinový konektor s
průchodkou - samice - pro čidla TSV,
TK, TV a TS - pro řídicí jednotkou AC07X

Cena:
Váha: 0,02 kg

Konektor hořáku s víčkem - přívodní - silový



Kód: S0991 konektor samotný samice pro
kabel - 6-pinový - pro AC07X

Cena:
Váha: 0,02 kg

Kód: S0739 propojovací kabel mezi kotlem
a hořákem - 2,5 m - kompletní
s konektory typ S0985 a S0991

Cena:
Váha: 0,52 kg

Konektor výstupní s víčkem - pro čidla



Kód: S0988 6-pinový konektor - samec
- pro čidla TSV, TK, TV a TS
pro řídicí jednotkou AC07X

Cena:
Váha: 0,02 kg

Konektor hořáku s průchodkou - silový



Kód: S0989 konektor samec - 6-pinový -
pro řídicí jednotkou AC07X

Cena:
Váha: 0,02 kg

Konektor pro připojení snímače otáček - A85

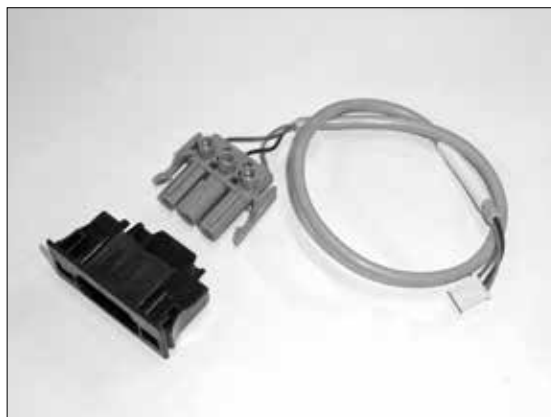

Kód: S0662 3-pinový konektor s kabelem
pro připojení snímače otáček odťahového
ventilátoru (UCJ4C82B) kotle D80P, P80

Cena:
Váha: 0,02 kg

Kód: S1094 3-pinový konektor - samotný
bez kabelu

Cena:
Váha: 0,02 kg

Zásuvka pro externí dopravník



Kód: H0211 zásuvka pro externí dorpník

Cena:

Váha: 0,05 kg

Čistící pohrabáč - malý



Kód: V0346 čistící pohrabáč pro čištění
spalovací komůrky A25/A45/A85 - malý

Cena:

Váha: 0,12 kg

Modul AD04



Kód: P0446 modul hořáku pro speciální
účely

Cena:

Váha: 0,10 kg

Kryt pro dilataci hubice hořáku

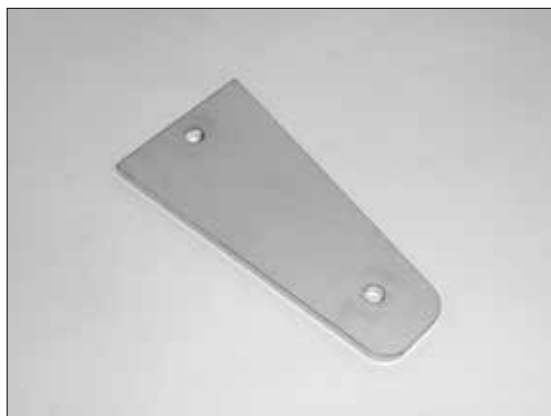

Kód: H0049 kryt pro dilataci hubice hořáku
A85

Cena:

Váha: 0,21 kg

Domeček pro dopravníky DA a DRA

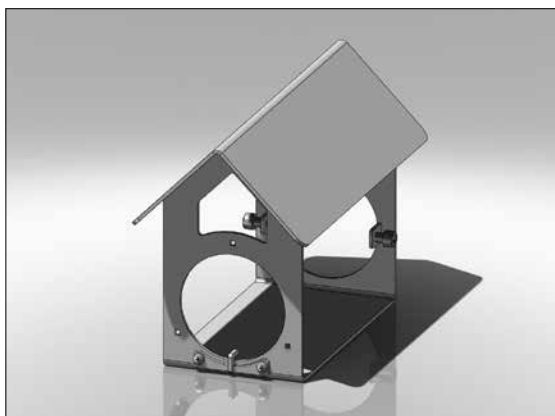

Kód: H0275 jedná se o stříšku dopravníku pro
zásobníky na pelety s výškou hladiny
větší než 2 m

Cena:

Váha: 3,60 kg

Clonka přívodu sekundárního vzduchu



Kód: H0439 clonka přívodu sekundárního
vzduchu pro hořák A85

Cena:

Váha: 0,02 kg

Profukovací tryska pneumatického čištění hořáku



Kód: H0440 kanál pneumatického čištění se zajišťovací maticí a podložkou

Cena:

Váha: 5,49 kg

Elektromagnetický ventil pneumatického čištění



Kód: S1078 kompletní šroubení (3/4") s ovládacím elektroventilem - A85

Cena:

Váha: 1,48 kg

Kód: S1062 samostatný elektroventil

Cena:

Váha: 0,93 kg

Přívodní kabel pro kompresor



Kód: S0747 propojovací kabel s 3-kolíkovým konektorem (samička) mezi kompresorem, kotlem a zásuvkou na zdi

Cena:

Váha: 0,52 kg

Propojovací hadice pneumatického čištění



Kód: S0767 propojovací hadice mezi hořák a kompresor - 1 m (průměr 28 mm)

Cena:

Váha: 1,10 kg

Kód: S0768 propojovací hadice mezi hořák a kompresor - 1,5 m (průměr 28 mm)

Cena:

Váha: 1,36 kg

Konektor pro kompresor



Kód: S0647 konektor pro kompresor (sameček)

Cena:

Váha: 0,02 kg

Kompresor pneumatického čištění A85



Kód: H0308 kompresor (H2/24) pro pneumatické čištění hořáku A85

Cena:

Váha: 19,00 kg

10. Hořák na pelety IWABO



Hořák na pelety IWABO



Kód: H0012 hořák červený - (6 - 22 kW)	<i>Cena:</i>
	<i>Váha:</i> 17,00 kg
Kód: H0013 hořák šedý - (6 - 22 kW)	<i>Cena:</i>
	<i>Váha:</i> 17,00 kg
Kód: H0022 _dopravník k hořáku 1,5 m	<i>Cena:</i>
	<i>Váha:</i> 10,00 kg
Kód: H0032 dopravník k hořáku 2,5 m	<i>Cena:</i>
	<i>Váha:</i> 14,00 kg
Kód: H0060 pojistka 6,3 A - do hořáku	<i>Cena:</i>
	<i>Váha:</i> 0,01 kg
Kód: H0061 pojistka 2 A - do hořáku	<i>Cena:</i>
	<i>Váha:</i> 0,01 kg

Fotocela



Kód: H0055 náhradní fotocela - komplet (fotocela H0231 + držák H0232)	<i>Cena:</i>
	<i>Váha:</i> 0,03 kg

Elektronická jednotka hořáku IWABO

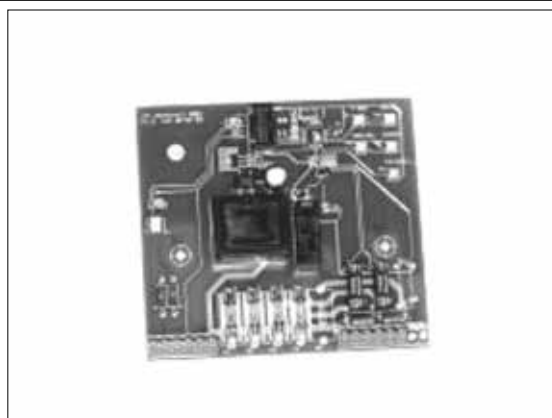

Kód: H0051 náhr. elektronická jednotka - stará do v.č. 7899	<i>Cena:</i>
	<i>Váha:</i> 0,20 kg
Kód: H0064 náhr. elektronická jednotka - nová od v.č. 7900 do v.č. 15809	<i>Cena:</i>
	<i>Váha:</i> 0,28 kg
Kód: H0070 náhr. elektronická jednotka - od v.č. 15810	<i>Cena:</i>
	<i>Váha:</i> 0,28 kg
Kód: H0242 sada pro předělání na řídicí jednotku ATMOS AC07X (AC07)	<i>Cena:</i>
	<i>Váha:</i> 1,74 kg

Přívodní hadice pelet



Kód: H0066 náhradní hadice mezi hořákem a dopravníkem - délka 1 m a Ø 65 mm - průhledná	<i>Cena:</i>
	<i>Váha:</i> 0,68 kg
Kód: H0302 stahovací spona 60 - 80 mm	<i>Cena:</i>
	<i>Váha:</i> 0,02 kg

Žhavicí spirála



Kód: H0052 náhradní žhavicí spirála	<i>Cena:</i>
	<i>Váha:</i> 0,16 kg

Kód: H0108 přívodní svazek pro žhavicí spirálu IWABO	<i>Cena:</i>
	<i>Váha:</i> 0,04 kg

Ventilátor hořáku

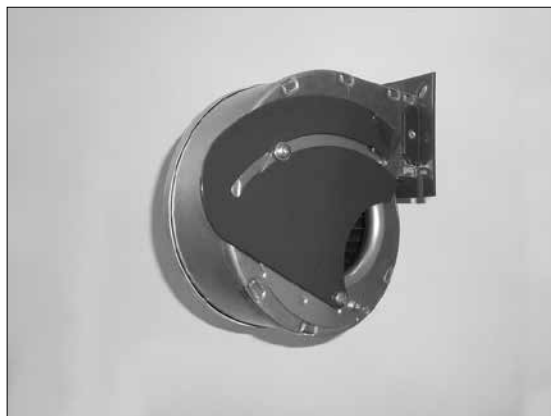

Kód: H0058 náhradní ventilátor hořáku se snímačem otáček od výrobního čísla 15810 – náhrada za ventilátor H0056	<i>Cena:</i>
	<i>Váha:</i> 1,12 kg

Kelímek hořáku



Kód: H0053 náhradní kelímek hořáku	<i>Cena:</i>
	<i>Váha:</i> 0,80 kg

Kryt žhavicí spirály

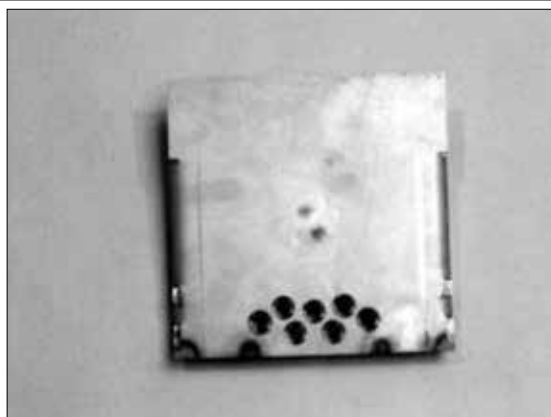

Kód: H0062 kryt žhavicí spirály	<i>Cena:</i>
	<i>Váha:</i> 0,78 kg

Bezpečnostní termostat na hubici hořáku 95 °C



Kód: H0059 bezpeč. ter. na hubici hořáku (dvoji možné provedení) – možno zaměnit	<i>Cena:</i>
	<i>Váha:</i> 0,02 kg

Převodovka dopravníku - nová



Kód: H0107 náhr. převodovka dopravníku 1,5 a 2,5 m – nová od roku 2006 - průměr hřídelky 10 mm	<i>Cena:</i>
	<i>Váha:</i> 2,72 kg

Relé s varistorem

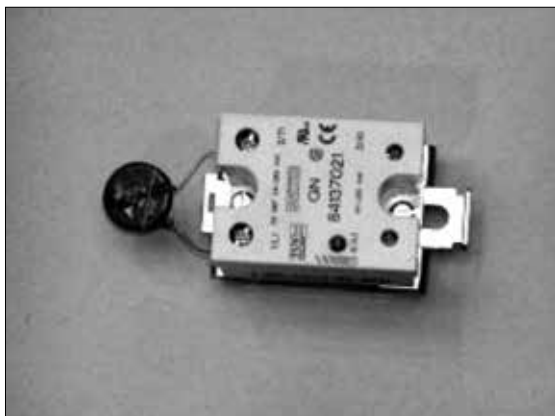

Kód: H0057 určeno jako náhrada za všechna stará relé (modrá, bílá atd.) – pro staré řídicí desky hořáku IWABO

Cena:
Váha: 0,02 kg

L – podložka



Kód: S0454 určena pro kotle D15P, D20P, DC15EP, DC18SP, DC25SP, DC32SP s hořákem na pelety IWABO, jako doraz pro koncový spínač

Cena:
Váha: 0,14 kg

Koncový spínač hořáku

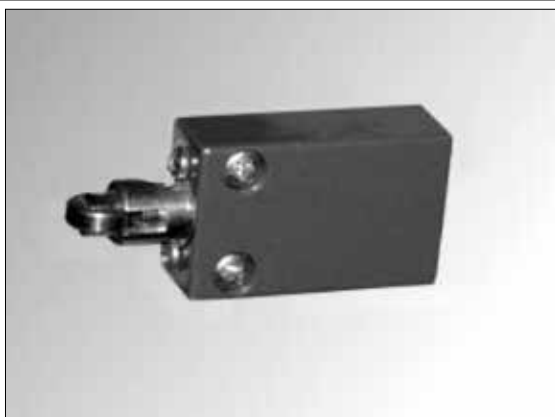

Kód: H0065 koncový spínač hořáku

Cena:
Váha: 0,34 kg

Uzavírací klapka



Kód: S0509 určena pro uzavírání přívodu vzduchu při topení dřevem u kotlů DC15EP, DC18SP, DC25SP, DC32SP – pro hořák ATMOS A25 a IWABO VILLA S1

Cena:
Váha: 0,20 kg

11. Hořák na pelety ERATO GP20



Hořák na pelety ERATO GP20



Kód: H0016 hořák červený-(6-25 kW)—s 2-m dopravníkem, který je součástí ceny hořáku	<i>Cena:</i>
	<i>Váha:</i> 20,00 kg

Silová jednotka hořáku - trafo



Kód: H0028 nová náhr. silová jednotka – lze zaměnit se starou	<i>Cena:</i>
	<i>Váha:</i> 0,28 kg

Elektronická jednotka hořáku



Kód: H0027 nová náhr. elektronická jednotka – lze zaměnit se starou	<i>Cena:</i>
	<i>Váha:</i> 0,24 kg

Kód: H0262 sada pro předělání na el. řídicí jednotku ATMOS AC07X (AC07)	<i>Cena:</i>
	<i>Váha:</i> 1,20 kg

Sada pro přestavbu na řídicí jednotku AC07X

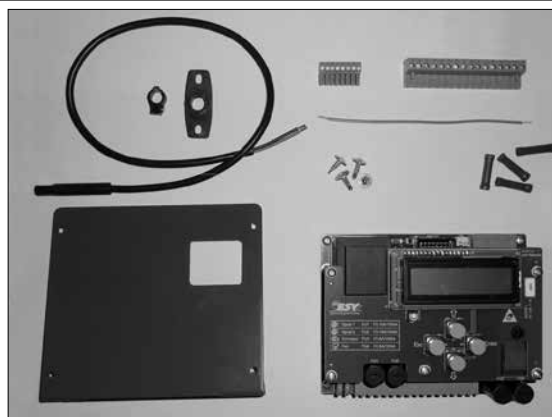

Kód: H0262 sada pro předělání na el. řídicí jednotku ATMOS AC07X (AC07)	<i>Cena:</i>
	<i>Váha:</i> 1,20 kg

Žhavicí spirála



Kód: H0020 náhradní žhavicí spirála

Cena:

Váha: 0,28 kg

Fotocela s gumovým kroužkem - stará



Kód: H0026 náhradní fotocela - stará

Cena:

Váha: 0,15 kg

Kryt žhavicí spirály

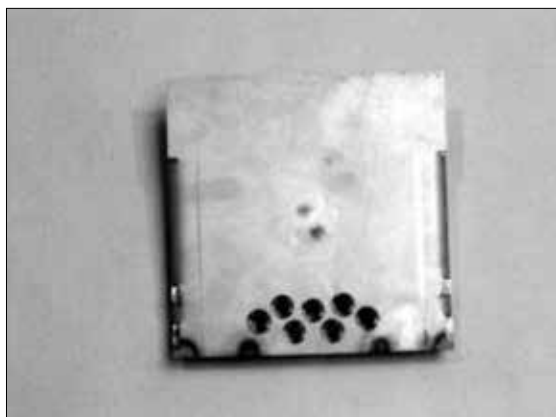

Kód: H0024 kryt žhavicí spirály

Cena:

Váha: 0,78 kg

Fotocela



Kód: H0231 náhradní fotocela – samotná

Cena:

Váha: 0,05 kg

Kód: H0232 držák fotocely

Cena:

Váha: 0,02 kg

Kód: H0055 náhradní fotocela – komplet
fotocela + držák

Cena:

Váha: 0,07 kg

Kelímek hořáku

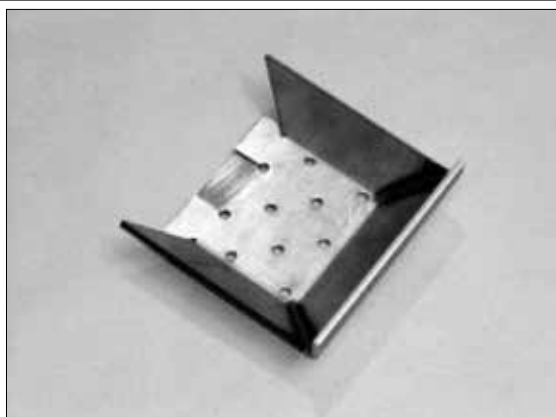

Kód: H0054 náhradní kelímek hořáku

Cena:

Váha: 0,84 kg

Ventilátor hořáku



Kód: H0031 náhradní ventilátor hořáku

Cena:

Váha: 1,44 kg

Bezpeč. termostat na hubici hořáku



Kód: H0038 bezpeč. termostat na hubici hořáku (dvojí možné provedení) – možno zaměnit s typem H0059 – nutno ohnout konektory nahoru !!!

Cena:

Váha: 0,03 kg

Přívodní hadice pelet

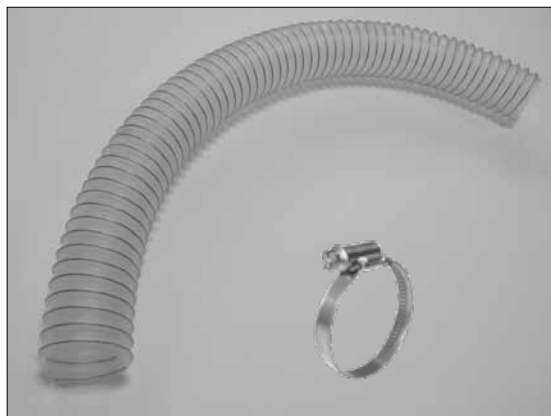

Kód: H0066 náhradní hadice mezi hořákem a dopravníkem - délka 1 m a Ø 65 mm - průhledná

Cena:

Váha: 0,68 kg

Kód: H0302 stahovací spona 60 - 80 mm

Cena:

Váha: 0,02 kg

Koncový spínač hořáku



Kód: H0030 koncový spínač hořáku

Cena:

Váha: 0,34 kg

Kontrolky - doutnavky



Kód: H0190 náhradní kontrolka – zelená

Cena:

Váha: 0,01 kg

Kód: H0191 náhradní kontrolka – červená

Cena:

Váha: 0,01 kg

Kód: H0192 náhradní kontrolka – oranžová

Cena:

Váha: 0,01 kg

Převodovka dopravníku - stará



Kód: H0029 náhradní převodovka dopravníku 1,5 m - 2 m

Cena:

Váha: 1,46 kg

Konektory

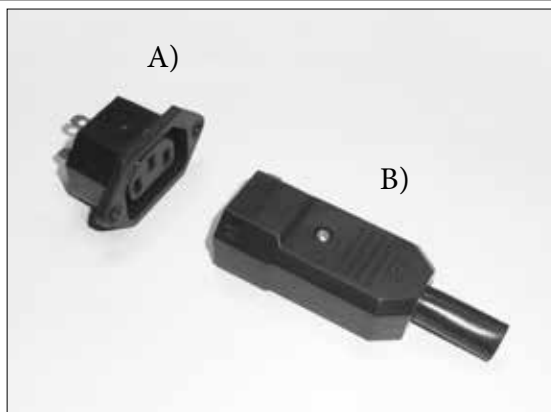

Kód: H0193 A) konektor zásuvka - samička

Cena:

Váha: 0,01 kg

Kód: H0194 B) konektor zástrčka - sameček

Cena:

Váha: 0,02 kg

12. Hořák na pelety ATMOS A50



Hořák na pelety ATMOS A50



Kód: H0034 hořák – (13 – 48 kW)	<i>Cena:</i>
	<i>Váha:</i> 35,00 kg
Kód: H0025 dopravník bezhřídelový ĐA50 – 1,7 m	<i>Cena:</i>
	<i>Váha:</i> 16,50 kg
Kód: H0039 dopravník hřídelový DRA50 – 1,7 m	<i>Cena:</i>
	<i>Váha:</i> 17,00 kg
Kód: H0037 dopravník hřídelový DRA50 – 2,5 m	<i>Cena:</i>
	<i>Váha:</i> 23,00 kg

Elektronická jednotka hořáku



Kód: H0131 nová náhr. elektronická jednotka	<i>Cena:</i>
	<i>Váha:</i> 1,58 kg

Fotocela



Kód: H0130 náhradní fotocela	<i>Cena:</i>
	<i>Váha:</i> 0,02 kg

Přívodní hadice pelet



Kód: H0196 náhradní hadice mezi hořákem a dopravníkem - délka 1 m a Ø 73 mm - neprůhledná	<i>Cena:</i>
	<i>Váha:</i> 0,68 kg

Kelímek hořáku

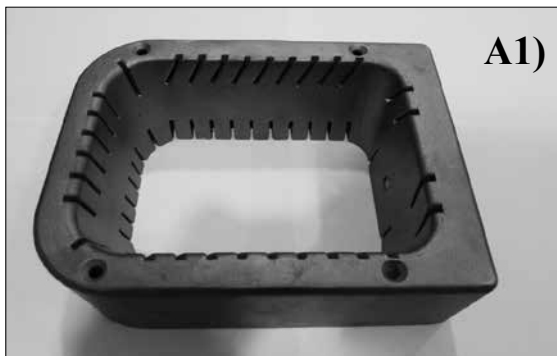

A1)



A2)



B)

Kód: H0149 A1) spalovací komora - vrchní ARITHEMR	<i>Cena:</i>
	<i>Váha:</i> 4,24 kg
Kód: H0149 A2) spalovací komora - vrchní ATMOS	<i>Cena:</i>
	<i>Váha:</i> 4,86 kg
Kód: H0150 B) spalovací komora - spodní	<i>Cena:</i>
	<i>Váha:</i> 3,80 kg

Žhavicí spirála



Kód: H0128 náhradní žhavicí spirála

Cena:

Váha: 0,20 kg

Ventilátor primárního vzduchu – bez mřížky



Kód: H0126 náhradní ventilátor hořáku bez mřížky

Cena:

Váha: 1,50 kg

Vnitřní vytlačovací šnek - spodní

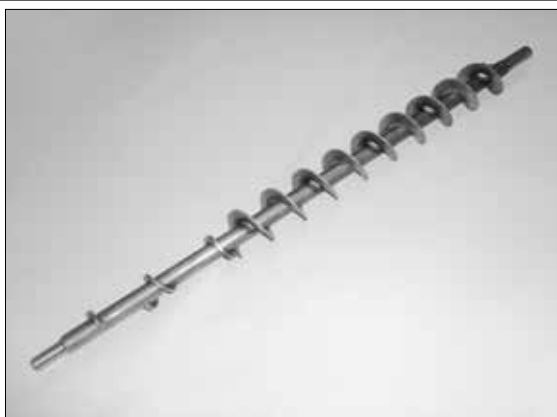

Kód: H0200 náhradní vnitřní vytlačovací šnek

Cena:

Váha: 1,84 kg

Ventilátor sekundárního vzduchu – s mřížkou



Kód: H0125 náhradní ventilátor hořáku s mřížkou

Cena:

Váha: 1,38 kg

Optický snímač hladiny

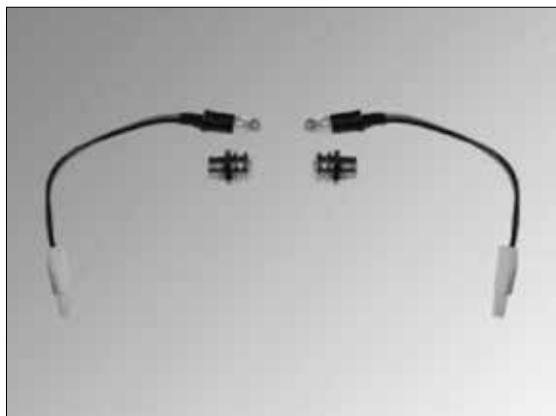

Kód: H0129 optický snímač hladiny – 2ks

Cena:

Váha: 0,02 kg

Datový kabel pro senzory



Kód: H0144 datový kabel pro senzory

Cena:

Váha: 0,10 kg

Čidlo teploty spalin

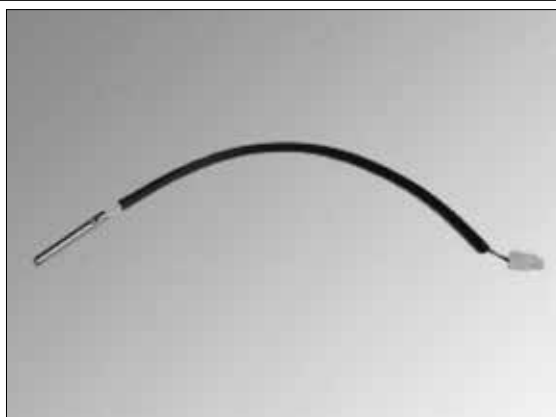

Kód: H0141 čidlo teploty spalin

Cena:

Váha: 0,08 kg

Přechodka z konektoru na Faston

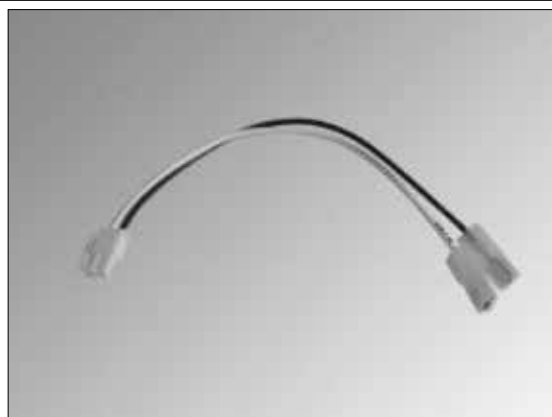

Kód: H0145 přechodka z konektoru na
Faston

Cena:

Váha: 0,03 kg

Přívodní kabel z kotle do hořáku



Kód: H0143 přívodní kabel z kotle do
hořáku

Cena:

Váha: 0,45 kg

Proklemování přidavného bezpečnostního termostatu



Kód: H0146 proklemování přidavného
bezpečnostního termostatu (hnědobílý kabel)

Cena:

Váha: 0,07 kg

Prodlužovací kabel pro čidlo teploty spalin



Kód: H0147 prodlužovací kabel pro čidlo teploty spalin – 1,8 m

Cena:

Váha: 0,25 kg

Kód: H0148 prodlužovací kabel pro čidlo teploty spalin – 1 m

Cena:

Váha: 0,20 kg

Ozubená kola



Kód: H0133 ozubené kolo s 12 zuby – turniket

Cena:

Váha: 0,30 kg

Kód: H0134 ozubené kolo s 17 zuby – motor převodovka

Cena:

Váha: 0,35 kg

Kód: H0135 ozubené kolo s 18 zuby – hlavní šnek do spalovací komory

Cena:

Váha: 0,35 kg

Kód: H0136 ozubené kolo s 24 zuby – vrchní šnek dávkování

Cena:

Váha: 0,40 kg

Kluzná ložiska



Kód: H0138 Sada kluzných ložisek (6 ks) – 3 druhy

Cena:

Váha: 0,09 kg

Vnitřní část turniketu

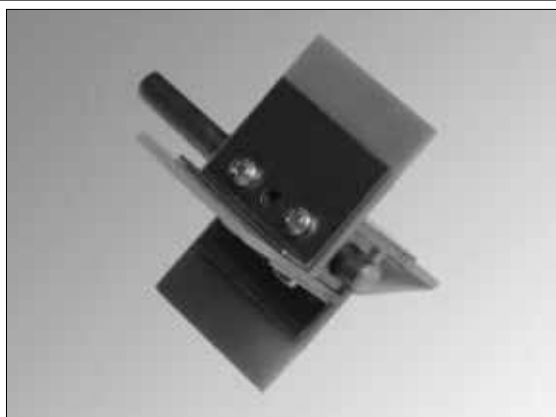

Kód: H0132 vnitřní část turniketu – hřídelka s lopatkami

Cena:

Váha: 0,18 kg

Řetěz se sponkou

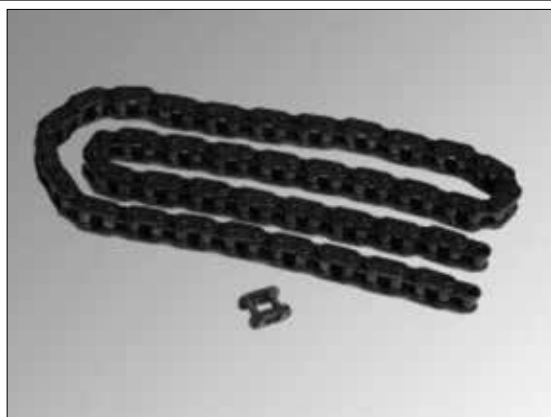

Kód: H0137 řetěz kompletní

Cena:

Váha: 0,32 kg

Náhradní převodovka pro šnek. dopravník DA



Kód: H0186 náhradní převodovka pro šnek. dopravník DA50 1,7m a 2,5m. Průměr hřídelky 10 mm. Pozor – měníme-li převodovku s červeným krytem za převodovku s krytem šedivé barvy, je nutné změnit v motoru převodovky smysl otáčení dle nákresu na motoru

Cena:
Váha: 3,50 kg

Převodní modul AC05



Kód: S0076 převodní modul AC05 pro ovládání hořáku regulačním termostatem kotle

Cena:
Váha: 0,07 kg

Náhradní převodovka pro šnek. dopravník DA – 40W



Kód: H0159 náhradní převodovka pro šnek. dopravník DA50 1,7 m a 2,5 m s příkonem 40W - průměr hřídelky 12 mm

Cena:
Váha: 4,50 kg

Těsnění příruby

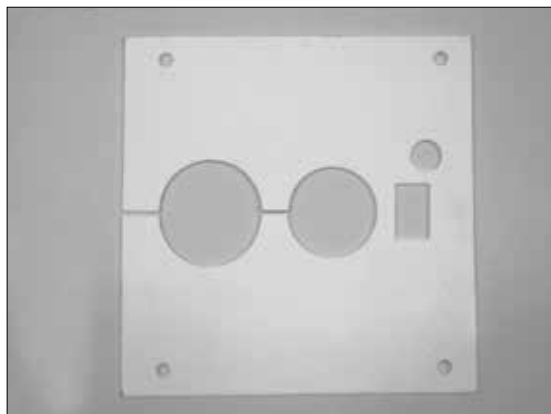

Kód: S0130 těsnění příruby hořáku A50

Cena:
Váha: 0,10 kg

Náhradní modul DPA70 pro doběh ventilátoru u hořáku



Kód: H0184 modul DPA70 pro doběh odtahového ventilátoru u hořáku - 5 pólový

Cena:
Váha: 0,40 kg

Kód: H0185 modul DPA70 pro doběh odtahového ventilátoru u hořáku - 4 pólový

Cena:
Váha: 0,40 kg

13. Automatický odvod popela pro kotle DxxP

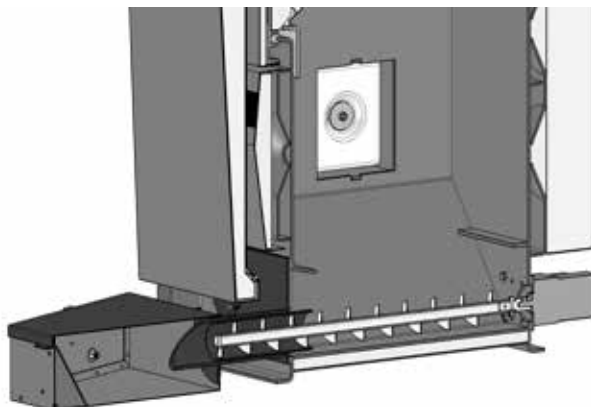

Odpopelňovací zařízení

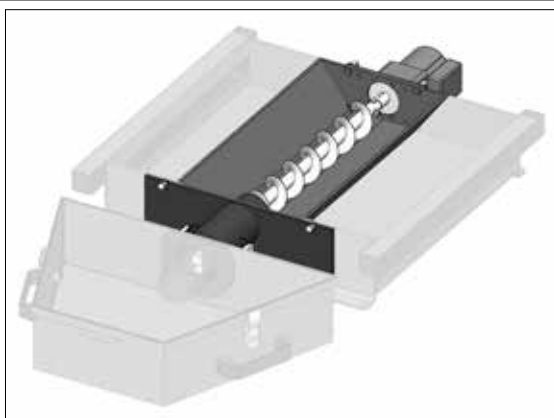

Kód: S0577 odpopelňovací zařízení – bez přídatného popelníku pro kotle D14P, D21P, D14P Compact, D21P Compact, P14, P21	<i>Cena:</i> <i>Váha:</i> 11,06 kg
Kód: S0578 odpopelňovací zařízení – bez přídatného popelníku pro kotel D25P, D25P Compact, P25	<i>Cena:</i> <i>Váha:</i> 11,62 kg
Kód: S1474 odpopelňovací zařízení – bez přídatného popelníku – Ø příruby 89 mm pro kotle P14 Compact, P21 Compact	<i>Cena:</i> <i>Váha:</i> 11,06 kg
Kód: S1475 odpopelňovací zařízení – bez přídatného popelníku – Ø příruby 89 mm pro kotel P25 Compact	<i>Cena:</i> <i>Váha:</i> 11,62 kg
Kód: S0535 odpopelňovací zařízení – bez přídatného popelníku pro kotle D15P, D20P, P15, P20	<i>Cena:</i> <i>Váha:</i> 13,34 kg
Kód: S0536 odpopelňovací zařízení – bez přídatného popelníku pro kotel D30P, D40P, P30, P40	<i>Cena:</i> <i>Váha:</i> 17,54 kg
Kód: S0537 odpopelňovací zařízení – bez přídatného popelníku pro kotel D50P (D45P), P50	<i>Cena:</i> <i>Váha:</i> 17,88 kg
Kód: S1080 odpopelňovací zařízení – bez přídatného popelníku pro kotel D80P, P80	<i>Cena:</i> <i>Váha:</i> 17,50 kg
Kód: S1098 odpopelňovací zařízení – bez příruby – bez přídatného popelníku pro kotel D85P, P85	<i>Cena:</i> <i>Váha:</i> 21,50 kg

Přídatné popelníky



Přídatné popelníky pro kotle D14P, D21P, D25P, D31P, D15P, D20P, D30P, D40P, D50P (D45P), D14P Compact, D21P Compact, D25P Compact, P14, P21, P25, P31, P15, P20, P30, P40, P50 P14 Compact, P21 Compact, P25 Compact,	
Kód: S1229 přídatný popelník o objemu 18 l - zešíkemný	<i>Cena:</i> <i>Váha:</i> 5,50 kg
Kód: S1458 přídatný popelník o objemu 27 l - zešíkemný/vyšší – Ø příruby 89 mm pro kotle P14 Compact, P21 Compact, P25 Compact	<i>Cena:</i> <i>Váha:</i> 8,30 kg
Kód: S0542 přídatný popelník o objemu 28 l (450x250x250)	<i>Cena:</i> <i>Váha:</i> 7,70 kg
Kód: S0544 přídatný popelník o objemu 68 l (450x300x500)	<i>Cena:</i> <i>Váha:</i> 11,90 kg
Kód: S0546 přídatný popelník o objemu 135 l (600x450x500)	<i>Cena:</i> <i>Váha:</i> 18,46 kg
Přídatné popelníky pro kotel D80P, P80	
Kód: S1068 přídatný popelník o objemu 68 l (450x300x500) - Ø šneku 80 mm	<i>Cena:</i> <i>Váha:</i> 11,90 kg
Kód: S1069 přídatný popelník o objemu 135 l (600x450x500) - Ø šneku 80 mm	<i>Cena:</i> <i>Váha:</i> 18,46 kg
Přídatný popelník pro kotel D85P, P85	
Kód: S1409 přídatný popelník o objemu 160 l (600x770x530) - Ø příruby 131 mm - Ø šneku 80 mm	<i>Cena:</i> <i>Váha:</i> 28,50 kg

Díly pro uchycení převodovky odpopelnění

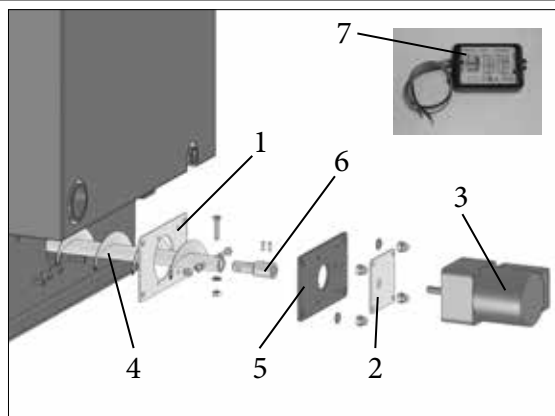

Kód: S0125 poz. 1 těsnění příruby převodovky	<i>Cena:</i>
	<i>Váha:</i> 0,01 kg
Kód: S0126 poz. 2 těsnění převodovky	<i>Cena:</i>
	<i>Váha:</i> 0,01 kg
Kód: H0107 poz. 3 motor s převodovkou - 25 W	<i>Cena:</i>
	<i>Váha:</i> 2,72 kg
Kód: H0115 poz. 3 motor s převodovkou - 15 W	<i>Cena:</i>
	<i>Váha:</i> 2,50 kg
Kód: S0538 poz. 4. šneková hřídel – délka 530 mm pro kotel D15P, D20P, P15, P20	<i>Cena:</i>
	<i>Váha:</i> 1,36 kg
Kód: S0539 poz. 4. šneková hřídel – délka 730 mm pro kotel D25P, D25P Compact, P25, P25 Compact, D30P, D40P, P30, P40	<i>Cena:</i>
	<i>Váha:</i> 1,94 kg
Kód: S0540 poz. 4. šneková hřídel – délka 930 mm pro kotel D50P (D45P), P50,	<i>Cena:</i>
	<i>Váha:</i> 2,36 kg
Kód: S0541 poz. 4. šneková hřídel – délka 630 mm pro kotel D14P, D21P, P14, P21, D14P Compact, D21P Compact, P14 Compact, P21 Compact	<i>Cena:</i>
	<i>Váha:</i> 1,85 kg
Kód: S0545 poz. 4. šneková hřídel – délka 1125 mm pro kotel D80P, P80	<i>Cena:</i>
	<i>Váha:</i> 2,85 kg
Kód: S1442 poz. 5. příruba převodovky odpopelnění pro kotel D14P - D50P, P14 - P50	<i>Cena:</i>
	<i>Váha:</i> 0,40 kg
Kód: S1611 poz. 5. příruba převodovky odpopelnění pro kotel D80P, P80	<i>Cena:</i>
	<i>Váha:</i> 0,50 kg
Kód: S1612 poz. 6. unašeč převodovky a šneku odpopelnění pro kotel D14P - D80P, P14 - P80	<i>Cena:</i>
	<i>Váha:</i> 0,15 kg
Kód: S0077 poz. 7. elektronický modul AD01 pro časování odpopelnění	<i>Cena:</i>
	<i>Váha:</i> 0,18 kg

Díly pro uchycení převodovky odpopelnění D85P, P85

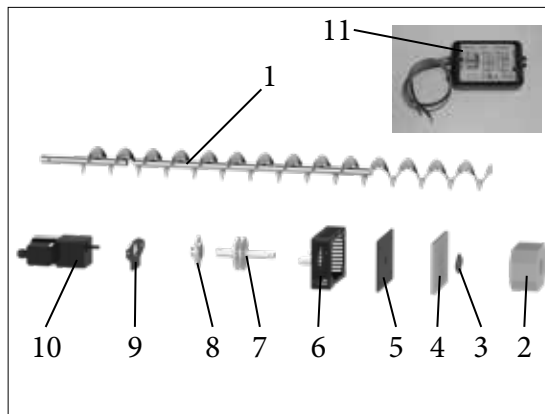

Kód: H0002 poz. 1. šneková hřídel – délka 1275 mm pro kotel D85P, P85	<i>Cena:</i>
	<i>Váha:</i> 3,80 kg
Kód: S1410 poz. 2 izolace nástavce převodovky	<i>Cena:</i>
	<i>Váha:</i> 0,60 kg
Kód: S1599 poz. 3 držák těsnění	<i>Cena:</i>
	<i>Váha:</i> 0,10 kg
Kód: S1411 poz. 4 těsnění příruby převodovky	<i>Cena:</i>
	<i>Váha:</i> 0,11 kg
Kód: S1600 poz. 5 příruba převodovky odpopelnění	<i>Cena:</i>
	<i>Váha:</i> 1,07 kg
Kód: S1606 poz. 6 kryt chlazení pohonu odpopelnění s aretačními čepy	<i>Cena:</i>
	<i>Váha:</i> 1,80 kg
Kód: S1607 poz. 7 unašeč pohonu (převodovky) odpopelnění	<i>Cena:</i>
	<i>Váha:</i> 0,60 kg
Kód: H0198 poz. 8 kompletní sada - ložisko + pouzdro - 2 ks	<i>Cena:</i>
	<i>Váha:</i> 0,22 kg
Kód: S1608 poz. 9 držák pohonu (převodovky) odpopelnění	<i>Cena:</i>
	<i>Váha:</i> 0,30 kg
Kód: H0115 poz. 10 motor s převodovkou - 15 W	<i>Cena:</i>
	<i>Váha:</i> 2,50 kg
Kód: S0077 poz. 11. elektronický modul AD01 pro časování odpopelnění	<i>Cena:</i>
	<i>Váha:</i> 0,18 kg

Díly pro uchycení příruby popelníku

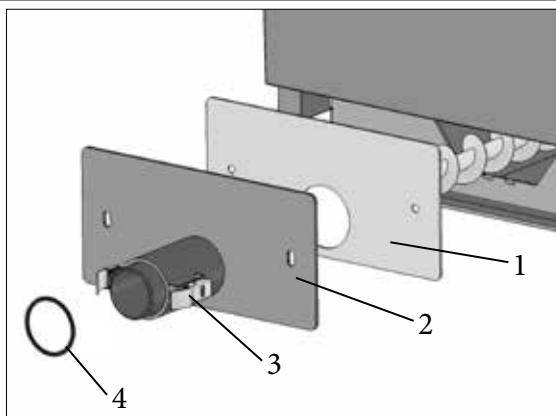

Kód: S0127 poz. 1 těsnění příruby pro uchycení popelníku	<i>Cena:</i> <i>Váha:</i> 0,03 kg
Kód: S1437 poz. 1 těsnění příruby pro uchycení popelníku - Pxx Compact	<i>Cena:</i> <i>Váha:</i> 0,03 kg
Kód: S1412 poz. 1 těsnění příruby pro uchycení popelníku - D85P, P85	<i>Cena:</i> <i>Váha:</i> 0,29 kg
Kód: S1609 poz. 2 příruba pro uchycení popelníku - D85P, P85	<i>Cena:</i> <i>Váha:</i> 7,90 kg
Kód: V0129 poz. 3 náhradní spona pro uchycení popelníku	<i>Cena:</i> <i>Váha:</i> 0,03 kg
Kód: S0549 poz. 4 O – kroužek – těsnění příruby popelníku – Ø 68x3,5 mm	<i>Cena:</i> <i>Váha:</i> 0,01 kg
Kód: S1436 poz. 4 O – kroužek – těsnění příruby popelníku – Ø 87x3,5 mm - pro Pxx Compact	<i>Cena:</i> <i>Váha:</i> 0,01 kg
Kód: S1531 poz. 4 O – kroužek – těsnění příruby popelníku – Ø 85x3,5 mm- D80P, P80	<i>Cena:</i> <i>Váha:</i> 0,01 kg
Kód: S1416 poz. 4 O – kroužek – těsnění příruby popelníku – Ø 130x5 mm- D85P, P85	<i>Cena:</i> <i>Váha:</i> 0,01 kg
Kód: S0280 náhradní těsnící samolepící páska víka přídatného popelníku 28 a 68 l	<i>Cena:</i> <i>Váha:</i> 0,06 kg
Kód: S0288 náhradní těsnící samolepící páska víka přídatného popelníku 135 l	<i>Cena:</i> <i>Váha:</i> 0,03 kg
Kód: S0411 okrasná matice pro utěsnění otvoru po roštovém táhlu pro kotle D15P, D20P, D30P, D40P, D50P (D45P), P15, P20, P30, P40, P50	<i>Cena:</i> <i>Váha:</i> 0,06 kg

14. Pneumatická doprava pelet APS 150, 250 (S) (SPX(2)) (KSP3) 500



Pneumatická doprava pelet ATMOS APS



Kód: H0550 Pneumatická doprava pelet ATMOS APS 250 - červená	<i>Cena:</i>
	<i>Váha:</i> 81,00 kg
Kód: H0551 Pneumatická doprava pelet ATMOS APS 250 - modrá	<i>Cena:</i>
	<i>Váha:</i> 81,00 kg
Kód: H0313 Pneumatická doprava pelet ATMOS APS 250 S - samostatná (sada bez nádrže) - červená	<i>Cena:</i>
	<i>Váha:</i> 45,00 kg
Kód: H0314 Pneumatická doprava pelet ATMOS APS 250 S - samostatná (sada bez nádrže) - modrá	<i>Cena:</i>
	<i>Váha:</i> 45,00 kg
Kód: H0563 Pneumatická doprava pelet ATMOS APS 150 SPX - samostatná (sada bez nádrže) - pro D10PX - červená/tmavě šedá	<i>Cena:</i>
	<i>Váha:</i> 30,00 kg
Kód: H0317 Pneumatická doprava pelet ATMOS APS 250 SPX - samostatná (sada bez nádrže) - pro D15PX, D20PX - tmavě šedá/červená	<i>Cena:</i>
	<i>Váha:</i> 57,00 kg
Kód: H0319 Pneumatická doprava pelet ATMOS APS 250 SPX2 - samostatná (sada bez nádrže) - pro D25PX - tmavě šedá/červená	<i>Cena:</i>
	<i>Váha:</i> 47,00 kg
Kód: H0323 Pneumatická doprava pelet ATMOS APS 250 SPK3 - samostatná (sada bez nádrže) - červená - pro AZPD 400 / AZPU 400	<i>Cena:</i>
	<i>Váha:</i> 46,00 kg
Kód: H0324 Pneumatická doprava pelet ATMOS APS 250 SPK3 - samostatná (sada bez nádrže) - modrá - pro AZPD 400 / AZPU 400	<i>Cena:</i>
	<i>Váha:</i> 46,00 kg
Kód: H0315 Pneumatická doprava pelet ATMOS APS 500 - pro dva kotle (dopravníky a hořáky) - červená	<i>Cena:</i>
	<i>Váha:</i> 110,0 kg
Kód: H0316 Pneumatická doprava pelet ATMOS APS 500 - pro dva kotle (dopravníky a hořáky) - modrá	<i>Cena:</i>
	<i>Váha:</i> 110,0 kg
Kód: H0575 Speciální sada pneumatické dopravy pelet ATMOS APS 250 pro kotle D85P, P85 - sada obsahuje pneumatickou dopravu pelet, zásobník o objemu 250 l na kolečkách, hřídelový dopravník DRA50 s upravenou délkou a speciální převodovkou (12 ot./min.). Sadu lze použít pro všechny kotle vybavené hořákem ATMOS A45 a A85.	<i>Cena:</i>
	<i>Váha:</i> 123,5 kg

Sací ventilátor (turbína) - samotný



Kód: S1136 náhradní sací ventilátor (turbína) - samotný	<i>Cena:</i>
	<i>Váha:</i> 3,60 kg

Antistatická hadice o průměru 50 mm

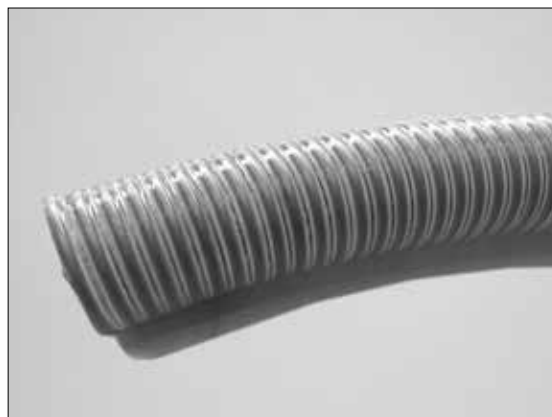

Kód: H0112 speciální hadice pro propojení mezi sacím ventilátorem a zásobníkem. Hadice je dodávána v délkách - 12,5 m a 25 m. Cena je za jeden metr hadice.	<i>Cena:</i>
	<i>Váha:</i> 0,75 kg
Kód: H0571 stahovací spona pro hadici pneumatické dopravy	<i>Cena:</i>
	<i>Váha:</i> 0,02 kg

Řídící jednotka AC21

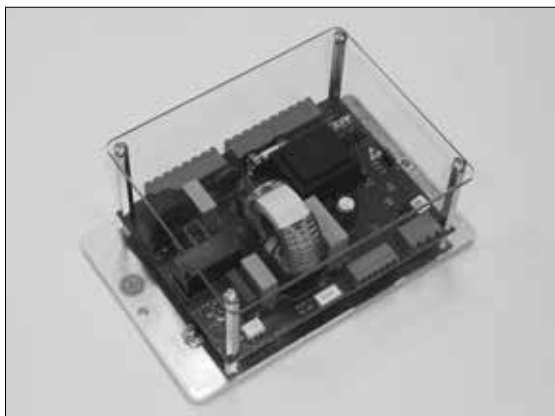

Kód: P0460 řídicí jednotka AC21 pro
pneumatickou dopravu pelet APS

Cena:
Váha: 0,46 kg

Samolepka ovládacího panelu

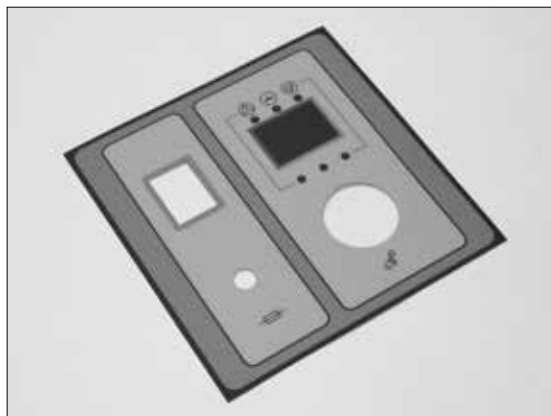

Kód: S1188 náhradní samolepka pro
pneumatickou dopravu pelet APS

Cena:
Váha: 0,01 kg

Elektronická regulace AC19



Kód: P0449 regulace AC19 je určena pro
řízení pneu. dopravy APS 250 / 500

Cena:
Váha: 0,54 kg

Snímač hladiny



Kód: S1135 snímač hladiny pro
pneumatickou dopravu pelet APS

Cena:
Váha: 1,50 kg

Kód: S1133 vrtulka snímače hladiny pro
pneu. dopravu pelet APS - 334 mm

Cena:
Váha: 0,26 kg

Kód: S1288 vrtulka snímače hladiny pro
APS 250 SPX - kratší - 157 mm

Cena:
Váha: 0,14 kg

Kód: S1610 vrtulka snímače hladiny pro
APS 250 pro D85P, P85 - 404 mm

Cena:
Váha: 0,14 kg

Elektrický svazek



Kód: S0720 náhradní elektrický svazek pro
pneumatickou dopravu pelet APS

Cena:
Váha: 0,88 kg

Filtr



Kód: S1115 náhradní filtr pneumatické
dopravy pelet APS

Cena:
Váha: 0,01 kg

Madlo



Kód: S1079 madlo pro pneumatickou dopravu pelet APS

Cena:
Váha: 0,04 kg

Průchodka



Kód: S1191 náhradní průchodka

Cena:
Váha: 0,01 kg

Konektor ovládání nočního režimu - červený

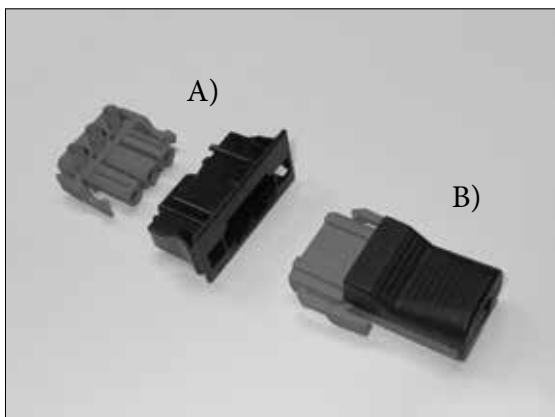

Kód: S1102 A) samička s průchodkou do kapoty pro ovládání nočního režimu - červený - 3 pólový

Cena:
Váha: 0,01 kg

Kód: S1103 B) sameček pro kabel - 3 pólový

Cena:
Váha: 0,01 kg

Konektor pro přívod elektrické energie

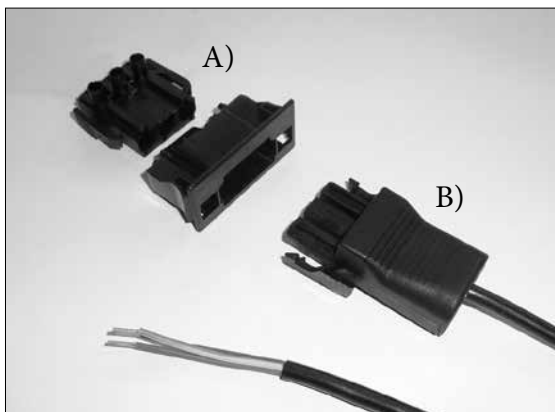

Kód: S0641 A) sameček s průchodkou

Cena:
Váha: 0,01 kg

Kód: S0640 B) samička pro přívodní kabel

Cena:
Váha: 0,01 kg

Kód: S0715 přívodní kabel do kotle - 2,5 m s konektorem typ B) (S0640)

Cena:
Váha: 0,15 kg

Kapotáž pneumatické dopravy APS



Kód: H0561 náhradní kapotáž pneumatické dopravy - červená

Cena:
Váha: 10,50 kg

Kód: H0562 náhradní kapotáž pneumatické dopravy - modrá

Cena:
Váha: 10,50 kg

Kód: H0565 náhradní kapotáž pneumatické dopravy - tmavě šedá/červená APS 250 SPX (D15PX, D20PX, PX15, PX20) APS 250 SPX2 (D25PX, PX25)

Cena:
Váha: 10,50 kg

Kód: H0564 náhradní kapotáž pneumatické dopravy - červená/tmavě šedá APS 150 SPX (D10PX, PX10)

Cena:
Váha: 12,00 kg

Vyrovnávací nádrže pro APS 250 / APS 500



Kód: H0557 náhradní vyrovnávací nádrž pro APS 250 - červená	<i>Cena:</i> <i>Váha:</i> 30,00 kg
Kód: H0558 náhradní vyrovnávací nádrž pro APS 250 - modrá	<i>Cena:</i> <i>Váha:</i> 30,00 kg
Kód: H0559 náhradní vyrovnávací nádrž pro APS 500 - červená	<i>Cena:</i> <i>Váha:</i> 45,00 kg
Kód: H0560 náhradní vyrovnávací nádrž pro APS 500 - modrá	<i>Cena:</i> <i>Váha:</i> 45,00 kg
Kód: H0577 náhradní vyrovnávací nádrž pro APS 250 pro kotle D85P, P85 - na kolečkách	<i>Cena:</i> <i>Váha:</i> 59,30 kg

Rámečky pro APS

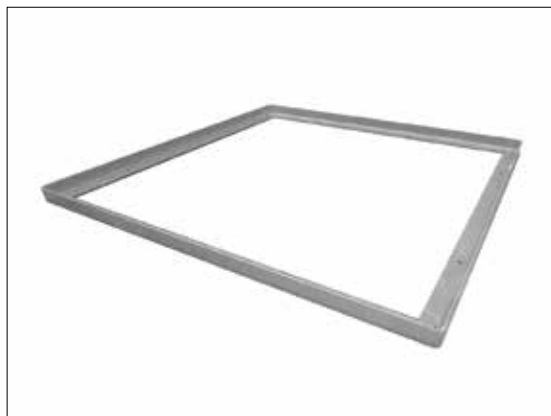

Kód: S1189 rámeček pro APS 250 S - pro jiné zásobníky	<i>Cena:</i> <i>Váha:</i> 1,68 kg
Kód: S1373 rámeček pro APS 150 SPX - pro D10PX, PX10	<i>Cena:</i> <i>Váha:</i> 2,01 kg
Kód: S1342 rámeček pro APS 250 SPX - pro D15-20PX, PX15-20	<i>Cena:</i> <i>Váha:</i> 2,05 kg
Kód: S1374 rámeček pro APS 250 SPX2 - pro D25PX, PX25	<i>Cena:</i> <i>Váha:</i> 3,93 kg
Kód: S1375 rámeček pro APS 250 SPK3 - pro AZPD 400 / AZPU 400	<i>Cena:</i> <i>Váha:</i> 2,50 kg

Dělené víko pro nádrže na pelety - pro APS 250 S

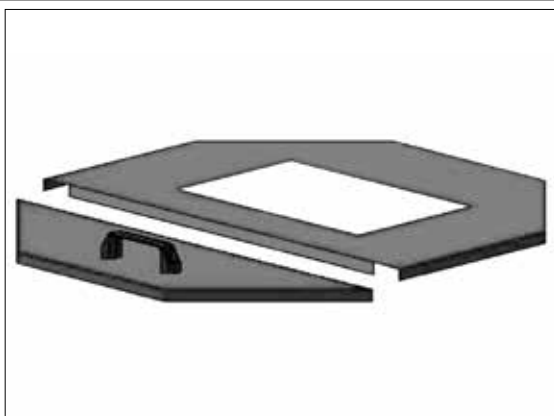

Kód: H0552 víko pro nádrž 1000 l - červená pro pneumatickou dopravu APS 250 S	<i>Cena:</i> <i>Váha:</i> 14,76 kg
Kód: H0553 víko pro nádrž 500 l - červená pro pneumatickou dopravu APS 250 S	<i>Cena:</i> <i>Váha:</i> 6,96 kg
Kód: H0554 víko pro nádrž 1000 l - modrá pro pneumatickou dopravu APS 250 S	<i>Cena:</i> <i>Váha:</i> 14,76 kg
Kód: H0555 víko pro nádrž 500 l - modrá pro pneumatickou dopravu APS 250 S	<i>Cena:</i> <i>Váha:</i> 6,96 kg

Pneumatická sonda

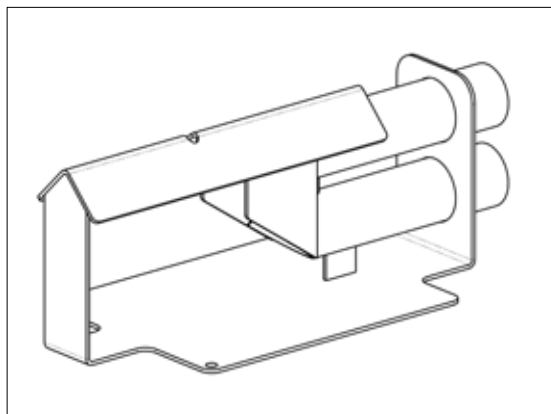

Kód: H0511 je určena pro vícebodové nasávání pelet ze zásobníku s rovným (šikmým) dnem	<i>Cena:</i> <i>Váha:</i> 4,60 kg
---	--------------------------------------

Rozdělovač pneumatické dopravy

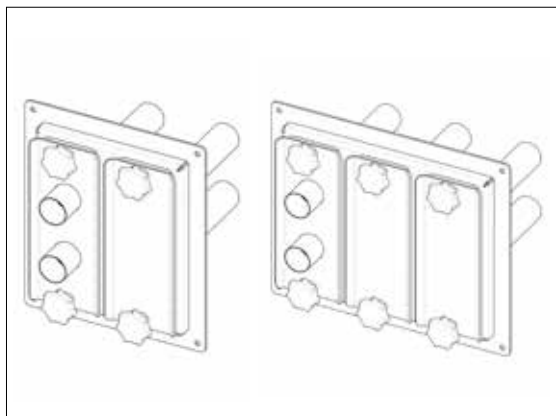

Je určen pro pneumatickou dopravu pelet při použití pneumatických sond (H0511) v zásobníku s rovným (šikmým) dnem. Slouží k přehození (změně) nasávacího místa v zásobníku. **Při větším počtu sond je možné rozdělovače řadit vedle sebe.**

Kód: H0542 - 2 okruhy

Cena:

Váha: 13,90 kg

Kód: H0543 - 3 okruhy

Cena:

Váha: 19,14 kg

Krtek - pohyblivá sonda pro odsávání pelet

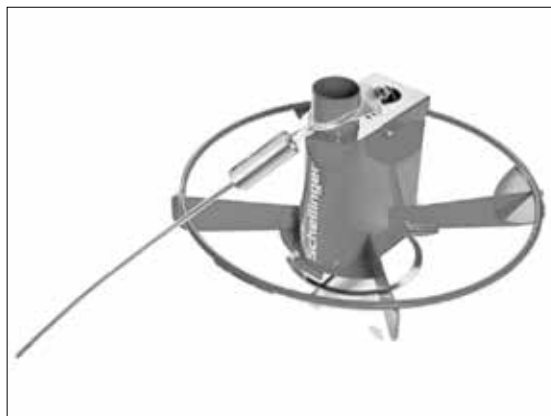

Kód: H0293 odsávací systém dřevěných pelet Krtek - Maulwurf je navržen pro přepravu pelet z velkého zásobníku do prostoru kotelny pomocí pneumatické dopravy pelet ATMOS

Cena:

Váha: 13,90 kg

Těsnění pneumatické dopravy a rámečku



Kód: S1405 náhradní těsnění pneumatické dopravy a rámečku APS - samolepící - dělené - 4 ks (4x 0,5 m)

Cena:

Váha: 0,01 kg

Kolena (zatáčky) a spojky pro hadice pneumatické dopravy



Kód: H0567 koleno 30°

Cena:

Váha: 0,64 kg

Kód: H0568 koleno 45°

Cena:

Váha: 0,78 kg

Kód: H0569 koleno 90°

Cena:

Váha: 1,20 kg

Kód: H0570 spojka hadice 100 mm - Ø 50 mm

Cena:

Váha: 0,18 kg

Kód: H0571 stahovací spona hadice pro Ø 50 - 70 mm

Cena:

Váha: 0,02 kg

Gumové těsnění klapky pro APS



Kód: S1451 náhradní gumové těsnění klapky pro APS - 335 mm

Cena:

Váha: 0,06 kg

Kolečko nádrže pro APS 250 pro D85P, P85



Kód: S1407 náhradní kolečko nádrže
pro APS 250 pro D85P, P85 - Ø 70 mm

Cena:
Váha: 0,32 kg

15. Hořák na extralehký topný olej (ELTO) a zemní plyn

Hořák na extra LTO nebo zemní plyn



Kód: H0018 hořák na extra LTO – Riello-40G3RK-	<i>Cena:</i>
	<i>Váha:</i> 11,34 kg
Kód: H0017 hořák na zemní plyn – Riello-40GS + MDB055-	<i>Cena:</i>
	<i>Váha:</i> 12,62 kg
Kód: H0019 propojovací konektor pro hořák na LTO – chybí v krabici	<i>Cena:</i>
	<i>Váha:</i> 0,06 kg

Náhradní díly + příslušenství:

Název	Kód	Cena	Váha
Náhradní díly pro plynový hořák Riello 40G S 3 code 3755116 – 3755117 typ 551 T1			
Automatika 525 SE/5	H0073		0,48 kg
Vzduchový manostat	H0074		0,24 kg
Zapalovací elektroda	H0075		0,05 kg
Ionizační elektroda	H0076		0,03 kg
Elektromotor (totožný i pro G+C38RK)	H0077		2,70 kg
Náhradní díly na olejový hořák Riello 40G 3 RK code 3743412 typ 434 T1			
Automatika 531 SE	H0078		0,44 kg
Fotoodpor	H0079		0,02 kg
Kondenzátor 4 µF	H0080		0,08 kg
Unašeč	H0081		0,01 kg
Čerpadlo	H0082		1,09 kg
Těsnění čerpadla	H0083		0,03 kg
Filtr čerpadla	H0084		0,01 kg
Ventil	H0085		0,03 kg
Cívka	H0086		0,06 kg
Elektrody	H0087		0,18 kg
Topný odpor	H0088		0,03 kg
Příslušenství			
Kombinace olejový filtr / automatické odvzdušnění – TOC80	H0089		0,01 kg
Přípojka pr. 8	H0090		0,09 kg
Přípojka pr. 10	H0091		0,02 kg
Tryska Delavan - 40/60/W – (15kW)	H0092		0,02 kg
Tryska Delavan – 0,50/60/W – (20kW)	H0093		0,02 kg
Tryska Delavan – 0,60/60/W – (25kW)	H0094		0,03 kg
Tryska Delavan – 0,65/60/W – (30kW)	H0095		0,03 kg
Tryska Delavan – 0,75/60/B – (35kW)	H0096		0,03 kg
ProTek systém ventil	H0097		0,07 kg

* uvedené ceny jsou bez DPH

16. Textilní zásobníky na pelety ATZ



Textilní zásobník ATZ - kompletní



Kód: H0505 textilní zásobník ATZ 5 s příslušenstvím - 3,9 - 4,6 m ³	<i>Cena:</i> <i>Váha:</i> 239,00 kg
Kód: H0506 textilní zásobník ATZ 6 s příslušenstvím - 4,8 - 5,6 m ³	<i>Cena:</i> <i>Váha:</i> 242,00 kg
Kód: H0507 textilní zásobník ATZ 7 s příslušenstvím - 5,8 - 6,8 m ³	<i>Cena:</i> <i>Váha:</i> 250,00 kg

Textilní vak pro ATZ - samotný



Kód: S0758 náhradní vak pro textilní zásobník ATZ 5	<i>Cena:</i> <i>Váha:</i> 9,70 kg
Kód: S0759 náhradní vak pro textilní zásobník ATZ 6	<i>Cena:</i> <i>Váha:</i> 10,80 kg
Kód: S0760 náhradní vak pro textilní zásobník ATZ 7	<i>Cena:</i> <i>Váha:</i> 12,00 kg

Univerzální nádoba pro textilní zásobníky ATZ

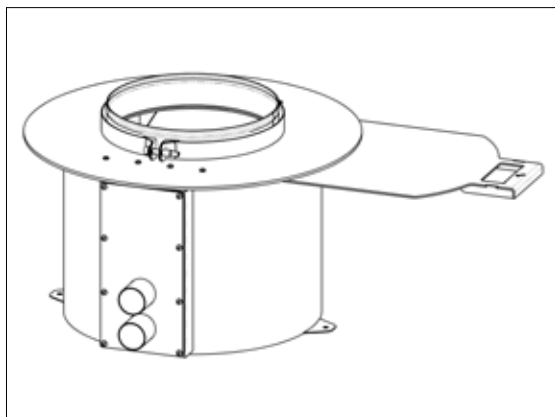

Kód: H0510 je vybavena pneumatickou nasávací sondou a výměnnou redukcí umožňující přímé nabírání pelet šnekovým dopravníkem	<i>Cena:</i> <i>Váha:</i> 26,60 kg
Kód: S1029 těsnění příruby výměnných prvků (sond) 152x240x4	<i>Cena:</i> <i>Váha:</i> 0,11 kg

Vnitřní vybavení pro univerzální nádobu

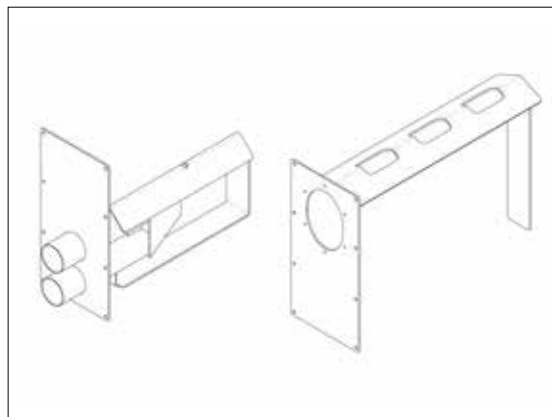

Kód: H0515 náhradní pneumatická nasávací sonda	<i>Cena:</i> <i>Váha:</i> 3,10 kg
Kód: H0516 náhradní redukce umožňující přímé nabírání pelet šnek. dopravníkem	<i>Cena:</i> <i>Váha:</i> 2,20 kg

Konstrukce pro ATZ bez plnicích hrdel (včetně spojovacích materiálů)



Kód: V0005 náhradní konstrukce pro textilní zásobník ATZ 5 - 4,4 - 5,5 m³

Cena:
Váha: 149,80 kg

Kód: V0006 náhradní konstrukce pro textilní zásobník ATZ 6 - 5,3 - 6,5 m³

Cena:
Váha: 154,10 kg

Kód: V0007 náhradní konstrukce pro textilní zásobník ATZ 7 - 6,3 - 7,9 m³

Cena:
Váha: 158,40 kg

Noha textilního zásobníku



Kód: S0628 náhradní noha pro textilní zásobníky ATZ

Cena:
Váha: 11,50 kg

Vrchní vzpěra textilního zásobníku

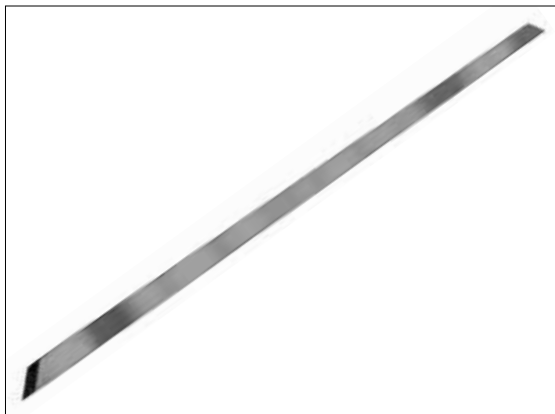

Kód: S0792 náhradní vrchní nosník - délka 1905

Cena:
Váha: 13,90 kg

Kód: S0749 náhradní vrchní nosník - délka 2305

Cena:
Váha: 15,90 kg

Plnicí hrdlo pro textilní zásobníky ATZ



Kód: H0517 kompletní plnicí hrdlo pro textilní zásobníky ATZ včetně STORZ A110

Cena:
Váha: 6,50 kg

Kód: S1196 držák plnicího hrdla - samotný

Cena:
Váha: 3,90 kg

Kód: S0762 samotné plnicí hrdlo (příruba) - STORZ A110

Cena:
Váha: 1,20 kg

Kód: S0764 samotné víčko plnicího hrdla - STORZ A110

Cena:
Váha: 1,20 kg

Kód: H0306 náhradní stahovací spona

Cena:
Váha: 0,06 kg

Spodní vzpěra textilního zásobníku

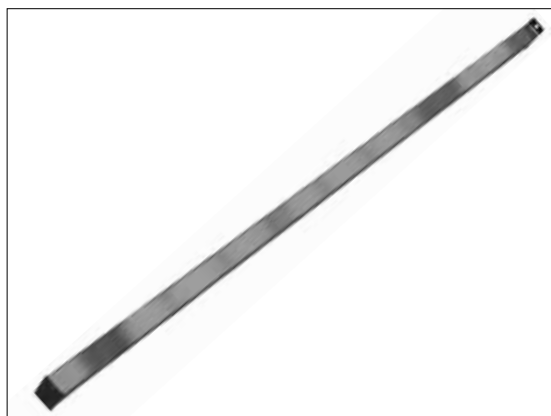

Kód: S0629 náhradní spodní nosník - délka 1810

Cena:
Váha: 9,80 kg

Kód: S0630 náhradní spodní nosník - délka 2210

Cena:
Váha: 12,10 kg

Horní závěs textilního vaku



Kód: H0518 náhradní horní závěs textilního vaku

Cena:
Váha: 1,00 kg

17. Externí přívod vzduchu pro hořák na pelety ATMOS A25



Příruba externího přívodu vzduchu pro A25



Kód: S1386 příruba externího přívodu vzduchu pro A25

Cena:
Váha: 1,15 kg

Hliníková hadice - Ø 100 mm



Kód: S1388 hliníková hadice s vnitřním průměrem 100 mm o délce 5 m (pro otvor ve zdi Ø 110 mm)

Cena:
Váha: 0,60 kg

Těsnění pod přírubu externího přívodu vzduchu



Kód: S1308 těsnění pod přírubu externího přívodu vzduchu

Cena:
Váha: 0,01 kg

Pružná hadice - Ø 100 mm

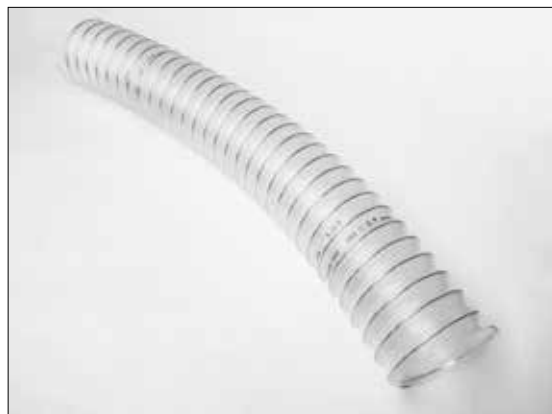

Kód: S1389 pružná hadice o průměru 100 mm a délce 70 cm (pro DxxPX, PXxx)

Cena:
Váha: 0,04 kg

Stahovací spona



Kód: H0572 stahovací spona 90 - 110 mm
- pro uchycení hadice k držáku hadic
s nátrubkem - nerez

Cena:
Váha: 0,02 kg

Kryt - vnější mřížka na fasádu



Kód: S1387 kryt - vnější mřížka na fasádu
domu (kulatá - Pozor: nezaměňovat)

Cena:
Váha: 0,04 kg

Držák hadice s nátrubkem



Kód: H0349 držák hadice s nátrubkem
- spojka pružné a pevné hadice
(pro DxxPX, PXxx)

Cena:
Váha: 0,74 kg

Držák hadice



Kód: H0348 držák hadice - pro uchycení
hadice na kotel nebo na zeď

Cena:
Váha: 0,19 kg

18. Zapojení kotlů ATOMS Fxx, Compact

F1 Laddomat

P0601







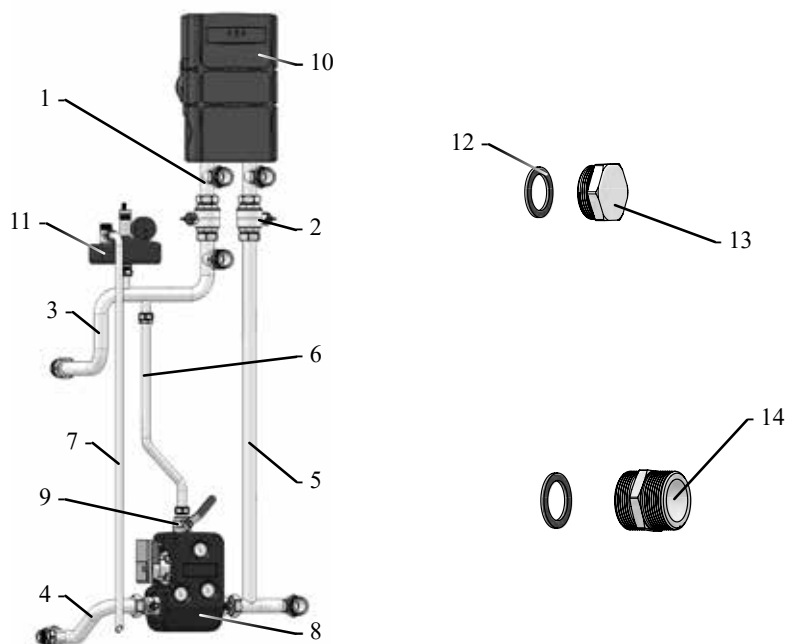

pro kotle: DC18S, DC22S, DC22SX, DC25S, DC30SX, KC16S, KC25S, C15S, C18S, AC16S, AC25S

F5 Laddomat





P0605



Náhradní díly pro Zapojení F1 Laddomat, F5 Laddomat:

Poz.	Název		Kód	Cena	Váha
1	T kus Ø 35		S1519		0,60 kg
2	kulový ventil WESA - 6/4" - vnější závit		P0532		1,02 kg
3	rozbočka Ø 35 - výstupní potrubí z kotle		S1518		1,70 kg
4	trubka Ø 35 - zpátečka do kotle pro sestavu s Laddomatem X22 (s odbočkou pro expanzní nádobu)		S1520		0,80 kg
5	trubka Ø 35 propojovací - zpátečka ze systému a nádrže pro sestavu s Laddomatem X22		S1523		2,00 kg
6	trubka Ø 22 propojovací (zkrat) pro sestavu s Laddomatem X22		S1514		0,60 kg
7	trubka pojistného ventilu Ø 18 pro sestavu s Laddomatem X22		S1510		0,50 kg
8	Laddomat X22		P0247		5,60 kg
9	šroubení / kulový ventil 2"/1" - vnější závit		P0254		0,60 kg
ostatní náhradní díly Laddomatu naleznete v katalogu na straně 63					

* uvedené ceny jsou bez DPH

10	čerpadlová skupina ATMOS/ESBE GRA 211 směřovaná (bez servopohonu jen s kolečkem) - rozteč 125 mm - 6/4" / 1" - (1x40 kW) - s konektorem a kabelem pro čerpadlo		P0538		6,40 kg
	náhradní čerpadlo		P0521		1,88 kg
	sada (srdce) trojcestného ventilu s příslušenstvím - renovační sada		P0528		0,04 kg
	kolečko trojcestného ventilu pro		P0527		0,02 kg
	kulový ventil standardní s teploměrem (1x modrý + 1x červený)		P0525		0,12 kg
	sada náhradních teploměrů (1x červený + 1x modrý)		P0526		0,20 kg
11	pojišťovací sestava KSG 2,5 bar - →1" x 3/4"→		P0246		0,71 kg
	pojišťovací ventil 2,5 bar → 1/2" x 3/4"→		P0257		0,16 kg
	odvzdušňovací ventil - G3/8" (1/2")		P0394		0,12 kg
	tlakoměr 4 bar - G1/4"		P0259		0,10 kg
12	ploché těsnění				
	ploché těsnění 3/4" - 3 mm		S1453		0,01 kg
	ploché těsnění 1" - 3 mm		S1452		0,01 kg
	ploché těsnění 6/4" - 3 mm		S1527		0,01 kg
	ploché těsnění 2" - 3 mm		S1532		0,01 kg
13	Zátka 6/4"		V0955		0,35 kg
14	mosazná vsuvka				
	mosazná vsuvka 1" - délka 35 mm		S1471		0,13 kg
	mosazná vsuvka 6/4" - délka 46 mm		S1535		0,29 kg

F2 Laddomat

P0602







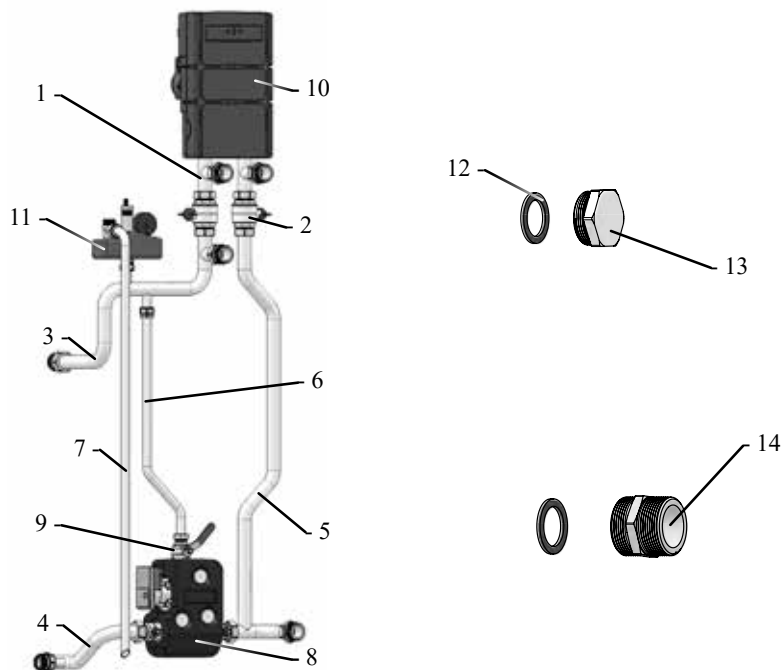

pro kotle: DC32S, DC40SX, DC15GS, DC20GS, DC25GS, DC32GS, GS15, GS20, GS25, GS32,
DC18GSE, DC22GSE, DC25GSE, DC30GSE, DC18GD, DC25GD, DC30GD

F6 Laddomat





P0606



Náhradní díly pro Zapojení F2 Laddomat, F6 Laddomat:

Poz.	Název		Kód	Cena	Váha
1	T kus Ø 35		S1519		0,60 kg
2	kulový ventil WESA - 6/4" - vnější závit		P0532		1,02 kg
3	rozbočka Ø 35 - výstupní potrubí z kotle		S1518		1,70 kg
4	trubka Ø 35 - zpátečka do kotle pro sestavu s Laddomatem X22 (s odbočkou pro expanzní nádobu)		S1520		0,80 kg
5	trubka Ø 35 propojovací - zpátečka ze systému a nádrže pro sestavu s Laddomatem X22		S1525		2,12 kg
6	trubka Ø 22 propojovací (zkrat) pro sestavu s Laddomatem X22		S1517		0,70 kg
7	trubka pojistného ventilu Ø 18 pro sestavu s Laddomatem X22		S1512		0,xx kg
8	Laddomat X22		P0247		5,60 kg
9	šroubení / kulový ventil 2"/1" - vnější závit		P0254		0,60 kg
ostatní náhradní díly Laddomatu naleznete v katalogu na straně 63					

* uvedené ceny jsou bez DPH

10	čerpací skupina ATMOS/ESBE GRA 211 směšovaná (bez servopohonu jen s kolečkem) - rozteč 125 mm - 6/4" / 1" - (1x40 kW) - s konektorem a kabelem pro čerpadlo		P0538		6,40 kg
	náhradní čerpadlo		P0521		1,88 kg
	sada (srdce) trojcestného ventilu s příslušenstvím - renovační sada		P0528		0,04 kg
	kolečko trojcestného ventilu pro		P0527		0,02 kg
	kulový ventil standardní s teploměrem (1x modrý + 1x červený)		P0525		0,12 kg
	sada náhradních teploměrů (1x červený + 1x modrý)		P0526		0,20 kg
11	pojišťovací sestava KSG 2,5 bar - →1" x 1"→		P0249		0,72 kg
	pojišťovací ventil 2,5 bar →3/4" x 1"→		P0258		0,18 kg
	odvzdušňovací ventil - G3/8" (1/2")		P0394		0,12 kg
	tlakoměr 4 bar - G1/4"		P0259		0,10 kg
12	ploché těsnění				
	ploché těsnění 1" - 3 mm		S1452		0,01 kg
	ploché těsnění 6/4" - 3 mm		S1527		0,01 kg
	ploché těsnění 2" - 3 mm		S1532		0,01 kg
13	Zátka 6/4"		V0955		0,35 kg
14	mosazná vsuvka				
	mosazná vsuvka 1" - délka 35 mm		S1471		0,13 kg
	mosazná vsuvka 6/4" - délka 46 mm		S1535		0,29 kg

F3 ESBE

P0603





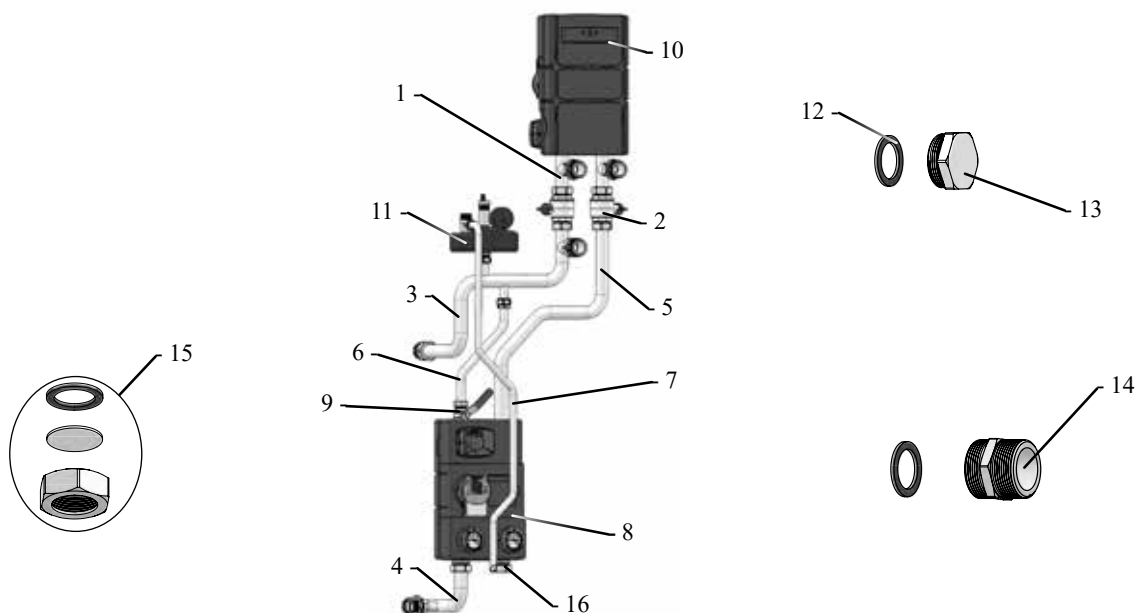

pro kotle: DC18S, DC22S, DC22SX, DC25S, DC30SX, KC16S, KC25S, C15S, C18S, AC16S, AC25S

F7 ESBE







P0607



Náhradní díly pro Zapojení F3 ESBE, F7 ESBE:

Poz.	Název		Kód	Cena	Váha
1	T kus Ø 35		S1519		0,60 kg
2	kulový ventil WESA - 6/4" - vnější závit		P0532		1,02 kg
3	rozbočka Ø 35 - výstupní potrubí z kotle		S1518		1,70 kg
4	trubka Ø 35 - zpátečka do kotle pro sestavu s čerpadlovou skupinou ESBE (s odbočkou pro expanzní nádobu)		S1521		0,80 kg
5	trubka Ø 35 propojovací - zpátečka ze systému a nádrže pro sestavu s čerpadlovou skupinou ESBE		S1522		1,30 kg
6	trubka Ø 22 propojovací (zkrat) pro sestavu s čerpadlovou skupinou ESBE		S1515		0,40 kg
7	trubka pojistného ventilu Ø 18 pro sestavu s čerpadlovou skupinou ESBE		S1511		0,50 kg

* uvedené ceny jsou bez DPH

8	čerpací skupina ATMOS/ESBE GSA 211 směřovaná (se servopohonem 60 s) - rozteč 125 mm - 6/4" / 1" - (1x40 kW) - s konektorem a kabelem pro čerpadlo		P0511		6,50 kg
9	kulový ventil pro armaturu ATMOS / ESBE GSA211 do zkratu kotlového okruhu 1" / 6/4"		P0248		0,34 kg
	servopohon ESBE ARA651 - 230 V - 60 s - 6 Nm		P0517		0,50 kg
	náhradní čerpadlo		P0521		1,88 kg
	sada (srdce) trojcestného ventilu s příslušenstvím - renovační sada		P0528		0,04 kg
	Kulový ventil speciální s teploměrem ukazatel otočen 180 st. (1x modrý + 1x červený)		P0524		0,95 kg
	sada náhradních teploměrů (1x červený + 1x modrý)		P0526		0,20 kg
16	mosazná redukovaná vsuvka 1" / 6/4" - délka 64 mm		S1438		0,50 kg
10	čerpací skupina ATMOS/ESBE GRA 211 směřovaná (se servopohonem 120 s) - rozteč 125 mm - 6/4" / 1" - (1x40 kW) - s konektorem a kabelem pro čerpadlo		P0514		6,50 kg
	náhradní čerpadlo		P0521		1,88 kg
	servopohon ESBE ARA661 - 230 V - 120 s - 6 Nm		P0515		0,50 kg
	sada (srdce) trojcestného ventilu s příslušenstvím - renovační sada		P0528		0,04 kg
	kulový ventil standardní s teploměrem (1x modrý + 1x červený)		P0525		0,12 kg
	sada náhradních teploměrů (1x červený + 1x modrý)		P0526		0,20 kg
11	pojistovací sestava KSG 2,5 bar - →1" x 3/4"→		P0246		0,71 kg
	pojistovací ventil 2,5 bar → 1/2" x 3/4"→		P0257		0,16 kg
	odvzdušňovací ventil - G3/8" (1/2")		P0394		0,12 kg
	tlakoměr 4 bar - G1/4"		P0259		0,10 kg
12	ploché těsnění				
	ploché těsnění 3/4" - 3 mm		S1453		0,01 kg
	ploché těsnění 1" - 3 mm		S1452		0,01 kg
	ploché těsnění 6/4" - 3 mm		S1527		0,01 kg
	ploché těsnění 2" - 3 mm		S1532		0,01 kg
13	zátky 6/4"		V0955		0,35 kg
14	mosazná vsuvka				
	mosazná vsuvka 1" - délka 35 mm		S1471		0,13 kg
	mosazná vsuvka 6/4" - délka 46 mm		S1535		0,29 kg
15	sada matice 6/4" s nerezovou podložkou a těsněním (6/4" - 3 mm) - pro uzavření volného vstupu armatury ESBE v kotlovém okruhu (zapojení bez akumulární nádrže)		P0539		1,00 kg
	mosazná matice 6/4" (výška 15,5 mm)		S1549		0,08 kg
	utěšňovací nerezová podložka (nerez) - Ø 44,5 mm		S1408		0,02 kg

F4 ESBE

P0604





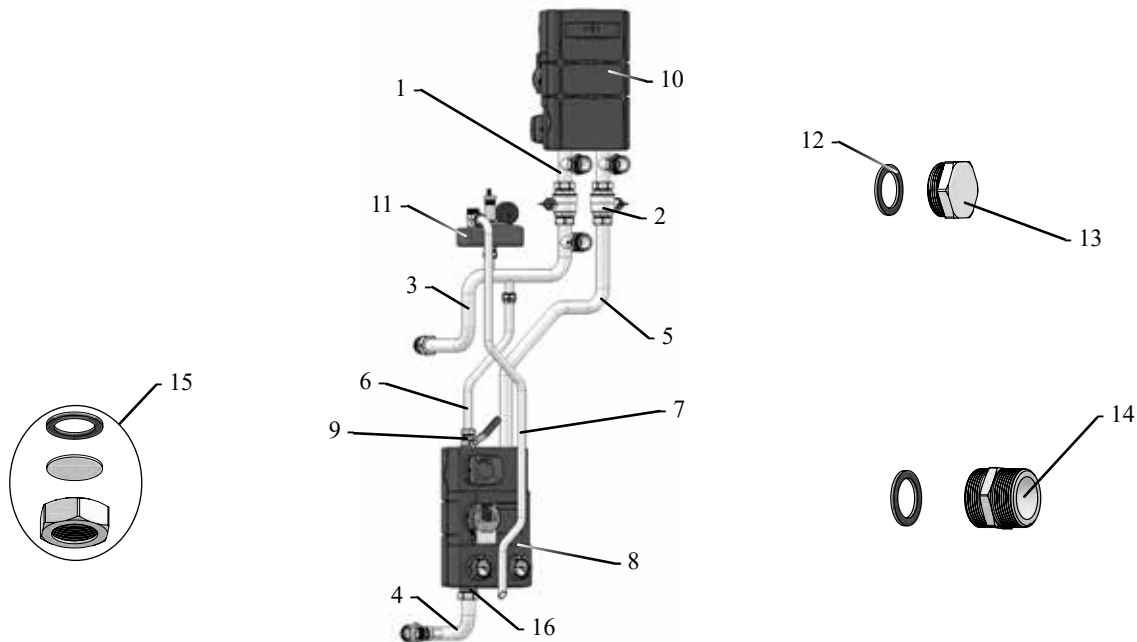

pro kotle: DC32S, DC40SX, DC15GS, DC20GS, DC25GS, DC32GS, GS15, GS20, GS25, GS32, DC18GSE, DC22GSE, DC25GSE, DC30GSE, DC18GD, DC25GD, DC30GD

F8 ESBE







P0608



Náhradní díly pro Zapojení F4 ESBE, F8 ESBE:

Poz.	Název		Kód	Cena	Váha
1	T kus Ø 35		S1519		0,60 kg
2	kulový ventil WESA - 6/4" - vnější závit		P0532		1,02 kg
3	rozbočka Ø 35 - výstupní potrubí z kotle		S1518		1,70 kg
4	trubka Ø 35 - zpátečka do kotle pro sestavu s čerpadlovou skupinou ESBE (s odbočkou pro expanzní nádobu)		S1521		0,80 kg
5	trubka Ø 35 propojovací - zpátečka ze systému a nádrže pro sestavu s čerpadlovou skupinou ESBE		S1524		1,40 kg
6	trubka Ø 22 propojovací (zkrat) pro sestavu s čerpadlovou skupinou ESBE		S1516		0,50 kg
7	trubka pojistného ventilu Ø 18 pro sestavu s čerpadlovou skupinou ESBE		S1513		0,90 kg

* uvedené ceny jsou bez DPH

8	čerpací skupina ATMOS/ESBE GSA 211 směřovaná (se servopohonem 60 s) - rozteč 125 mm - 6/4" / 1" - (1x40 kW) - s konektorem a kabelem pro čerpadlo		P0511		6,50 kg
9	kulový ventil pro armaturu ATMOS / ESBE GSA211 do zkratu kotlového okruhu 1" / 6/4"		P0248		0,34 kg
	servopohon ESBE ARA651 - 230 V - 60 s - 6 Nm		P0517		0,50 kg
	náhradní čerpadlo		P0521		1,88 kg
	sada (srdce) trojcestného ventilu s příslušenstvím - renovační sada		P0528		0,04 kg
	Kulový ventil speciální s teploměrem ukazatel otočen 180 st. (1x modrý + 1x červený)		P0524		0,95 kg
	sada náhradních teploměrů (1x červený + 1x modrý)		P0526		0,20 kg
16	mosazná redukovaná vsuvka 1" / 6/4" - délka 64 mm		S1438		0,50 kg
10	čerpací skupina ATMOS/ESBE GRA 211 směřovaná (se servopohonem 120 s) - rozteč 125 mm - 6/4" / 1" - (1x40 kW) - s konektorem a kabelem pro čerpadlo		P0514		6,50 kg
	náhradní čerpadlo		P0521		1,88 kg
	servopohon ESBE ARA661 - 230 V - 120 s - 6 Nm		P0515		0,50 kg
	sada (srdce) trojcestného ventilu s příslušenstvím - renovační sada		P0528		0,04 kg
	kulový ventil standardní s teploměrem (1x modrý + 1x červený)		P0525		0,12 kg
	sada náhradních teploměrů (1x červený + 1x modrý)		P0526		0,20 kg
11	pojistovací sestava KSG 2,5 bar - →1" x 1"→		P0249		0,72 kg
	pojistovací ventil 2,5 bar →3/4" x 1"→		P0258		0,18 kg
	odvzdušňovací ventil - G3/8" (1/2")		P0394		0,12 kg
	tlakoměr 4 bar - G1/4"		P0259		0,10 kg
12	ploché těsnění				
	ploché těsnění 1" - 3 mm		S1452		0,01 kg
	ploché těsnění 6/4" - 3 mm		S1527		0,01 kg
	ploché těsnění 2" - 3 mm		S1532		0,01 kg
13	zátky 6/4"		V0955		0,35 kg
14	mosazná vsuvka				
	mosazná vsuvka 1" - délka 35 mm		S1471		0,13 kg
	mosazná vsuvka 6/4" - délka 46 mm		S1535		0,29 kg
15	sada matice 6/4" s nerezovou podložkou a těsněním (6/4" - 3 mm) - pro uzavření volného vstupu armatury ESBE v kotlovém okruhu (zapojení bez akumulační nádrže)		P0539		1,00 kg
	mosazná matice 6/4" (výška 15,5 mm)		S1549		0,08 kg
	utěšňovací nerezová podložka (nerez) - Ø 44,5 mm		S1408		0,02 kg

F12 Laddomat

P0612

pro kotle: DC18S, DC22S, DC22SX, DC25S, DC30SX, KC16S, KC25S, C15S, C18S, AC16S, AC25S
DC32S, DC40SX, DC15GS, DC20GS, DC25GS, DC32GS, GS15, GS20, GS25, GS32,
DC18GSE, DC22GSE, DC25GSE, DC30GSE, DC18GD, DC25GD, DC30GD
C25ST, C32ST, KC35S, DC18SP, DC25SP, DC30SPX, DC32SP

F13 Laddomat



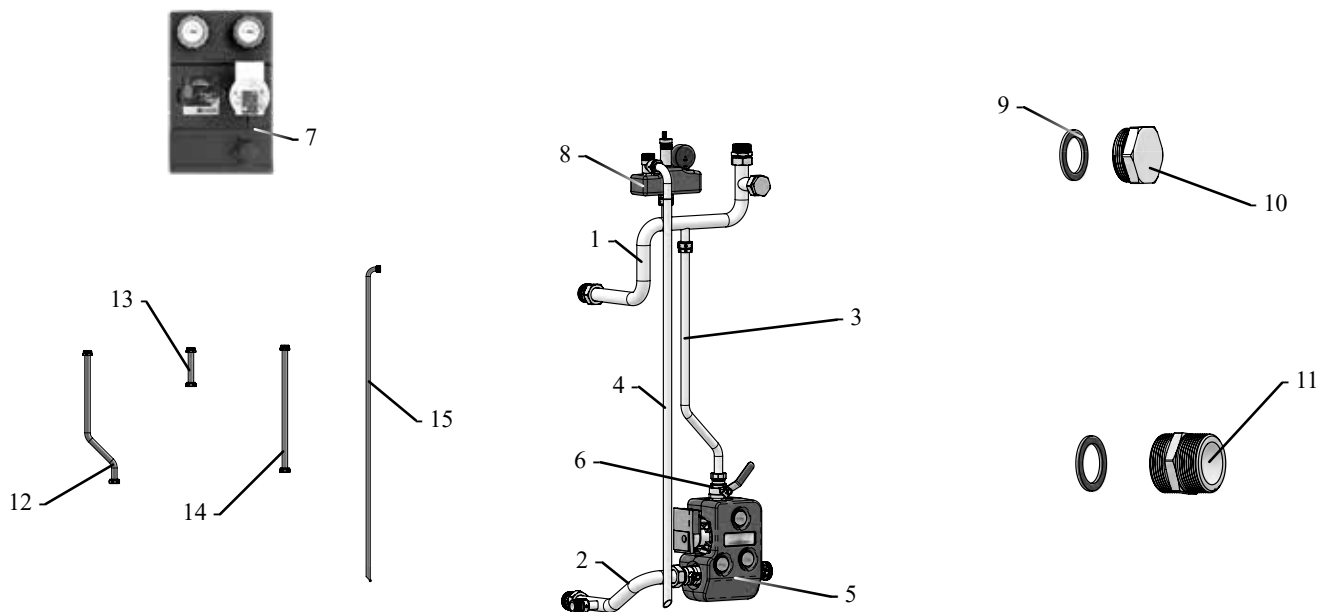





P0613



Náhradní díly pro Zapojení F12 Laddomat, F13 Laddomat:

Poz.	Název		Kód	Cena	Váha
1	rozbočka Ø 35 - výstupní potrubí z kotle		S1518		1,70 kg
2	trubka Ø 35 - zpátečka do kotle pro sestavu s Laddomatem X22 (s odbočkou pro expanzní nádobu)		S1520		0,80 kg
3	trubka Ø 22 propojovací (zkrat) pro sestavu s Laddomatem X22		S1517		0,70 kg
4	trubka pojistného ventilu Ø 18 pro sestavu s Laddomatem X22		S1512		0,xx kg
5	Laddomat X22		P0247		5,60 kg
6	šroubení / kulový ventil 2"/1" - vnější závit		P0254		0,60 kg
	ostatní náhradní díly Laddomatu naleznete v katalogu na straně 63				
7	čerpadlová skupina ATMOS/ESBE GRA 211 směšovaná (bez servopohonu jen s kolečkem) - rozteč 125 mm - 6/4" / 1" - (1x40 kW) - s konektorem a kabelem pro čerpadlo		P0538		6,40 kg
	náhradní čerpadlo		P0521		1,88 kg
	sada (srdce) trojcestného ventilu s příslušenstvím - renovační sada		P0528		0,04 kg
	kolečko trojcestného ventilu pro		P0527		0,02 kg
	kulový ventil standardní s teploměrem (1x modrý + 1x červený)		P0525		0,12 kg
	sada náhradních teploměrů (1x červený + 1x modrý)		P0526		0,20 kg

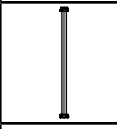
* uvedené ceny jsou bez DPH

8	pojišťovací sestava KSG 2,5 bar - →1" x 1"→		P0249		0,72 kg
	pojišťovací ventil 2,5 bar →3/4" x 1"→		P0258		0,18 kg
	odvzdušňovací ventil - G3/8" (1/2")		P0394		0,12 kg
	tlakoměr 4 bar - G1/4"		P0259		0,10 kg
9	ploché těsnění				
	ploché těsnění 1" - 3 mm		S1452		0,01 kg
	ploché těsnění 6/4" - 3 mm		S1527		0,01 kg
	ploché těsnění 2" - 3 mm		S1532		0,01 kg
10	zátky 6/4"		V0955		0,35 kg
11	mosazná vsuvka				
	mosazná vsuvka 1" - délka 35 mm		S1471		0,13 kg
	mosazná vsuvka 6/4" - délka 46 mm		S1535		0,29 kg
12	trubka Ø 22 propojovací (zkrat) pro sestavu s Laddomatem X22		S1514		0,60 kg
13	prodloužení Ø 22 x 144		S1554		0,22 kg
14	prodloužení Ø 22 x 497		S1563		0,48 kg
15	trubka pojistného ventilu Ø 22 pro DCSP		S1564		1,28 kg





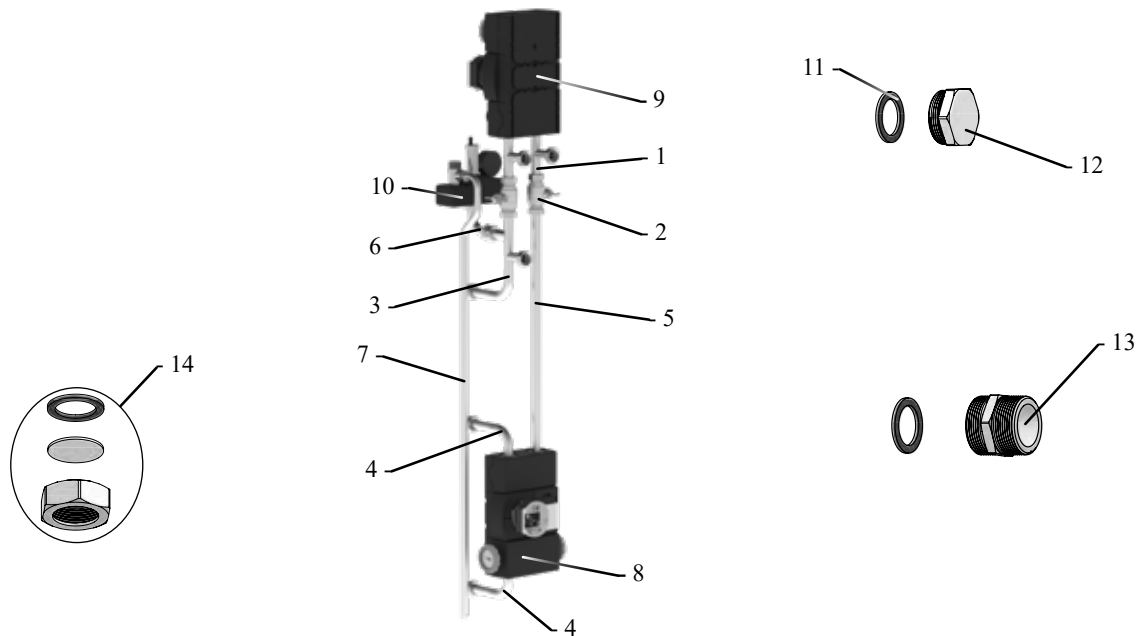

Zapojení pro kotle DxxP Compact

P0251







pro kotle: D14P Compact, D21P Compact, D25P Compact



Náhradní díly pro Zapojení DxxP Compact:

Poz.	Název		Kód	Cena	Váha
1	T kus Ø 22		S1468		0,30 kg
2	kulový ventil WESA - 1" - vnější závit		P0531		0,50 kg
3	rozbočka Ø 22 - výstupní potrubí z kotle		S1467		0,50 kg
4	trubka Ø 22 - propojovací (zkrat) / zpátečka do kotle		S1466		0,30 kg
5	trubka Ø 22 propojovací - zpátečka ze systému a nádrže		S1469		0,60 kg
6	trubka Ø 22 - oblouk pojistného ventilu		S1465		0,40 kg
7	trubka pojistného ventilu Ø 18		S1470		0,50 kg

* uvedené ceny jsou bez DPH

8	čerpáková skupina ATMOS/ESBE GST111 (kotlový okruh) - termostatická 70 °C - rozteč 90 mm - 1" / 1" - (1x25 kW)		P0509		4,20 kg
	náhradní sada termostatické patry 70 °C (VTC 418 - vnitřní tělo + termostatická patry 70 °C + pružina)		P0530		
	náhradní termostatická patry 70 °C		P0529		0,02 kg
	náhradní čerpadlo		P0520		1,88 kg
	kulový ventil speciální s teploměrem ukazatel otočen 180 st. - teploměr o 90 ° (1x modrý + 1x červený)		P0523		0,82 kg
	sada náhradních teploměrů (1x červený + 1x modrý)		P0526		0,20 kg
9	čerpáková skupina ATMOS/ESBE GRA311 směšovaná (systémový okruh) (bez servopohonu jen s kolečkem) - rozteč 90 mm - 1" / 1" - (1x25/40 kW)		P0533		4,10 kg
	náhradní čerpadlo		P0520		1,88 kg
	sada (srdce) trojcestného ventilu s příslušenstvím - renovační sada		P0528		0,04 kg
	kolečko trojcestného ventilu		P0527		0,02 kg
	kulový ventil standardní s teploměrem (1x modrý + 1x červený)		P0522		0,82 kg
	sada náhradních teploměrů (1x červený + 1x modrý)		P0526		0,20 kg
11	pojistovací sestava KSG 2,5 bar - →1" x 3/4"→		P0246		0,71 kg
	pojistovací ventil 2,5 bar → 1/2" x 3/4"→		P0257		0,16 kg
	odvzdušňovací ventil - G3/8" (1/2")		P0394		0,12 kg
	tlakoměr 4 bar - G1/4"		P0259		0,10 kg
11	ploché těsnění				
	ploché těsnění 3/4" - 3 mm		S1453		0,01 kg
	ploché těsnění 1" - 3 mm		S1452		0,01 kg
12	zátky 1"		V0953		0,12 kg
13	mosazná vsuvka 1" - délka 35 mm		S1471		0,13 kg
14	sada matice 1" s nerezovou podložkou a těsněním (1" - 3 mm) - pro uzavření volného vstupu armatury ESBE v kotlovém okruhu (zapojení bez akumulační nádrže)		P0535		0,06 kg
	mosazná matice 1"		S1498		0,04 kg
	utěšňovací nerezová podložka (nerez) - Ø 30 mm		S1613		0,01 kg
15	izolace potrubí Kaiflex ST 19x22-SK - délka 2 m polotovary pro zaizolování potrubí DxxP Compact (teplotní rozsah použití : -50 až 110 °C)		S1489		0,25 kg





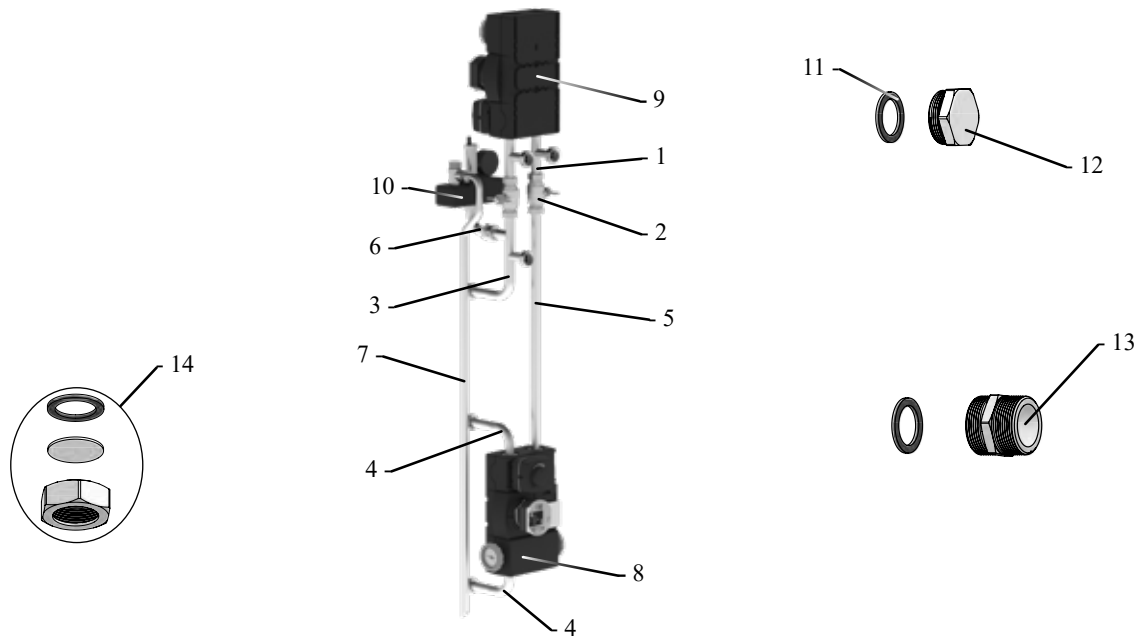

Zapojení pro kotle Pxx Compact

P0252







pro kotle: P14 Compact, P21 Compact, P25 Compact



Náhradní díly pro Zapojení Pxx Compact:

Poz.	Název		Kód	Cena	Váha
1	T kus Ø 22		S1468		0,30 kg
2	kulový ventil WESA - 1" - vnější závit		P0531		0,50 kg
3	rozbočka Ø 22 - výstupní potrubí z kotle		S1467		0,50 kg
4	trubka Ø 22 - propojovací (zkrat) / zpátečka do kotle		S1466		0,30 kg
5	trubka Ø 22 propojovací - zpátečka ze systému a nádrže		S1469		0,60 kg
6	trubka Ø 22 - oblouk pojistného ventilu		S1465		0,40 kg
7	trubka pojistného ventilu Ø 18		S1470		0,50 kg

* uvedené ceny jsou bez DPH

8	čerpádková skupina ATMOS/ESBE GSA311 (kotlový okruh) - směšovaná (se servopohonem 60 s) - rozteč 90 mm - 1" / 1" - (1x25 kW)		P0508		4,60 kg
	sada (srdce) trojcestného ventilu s příslušenstvím - renovační sada		P0528		0,04 kg
	servopohon ESBE ARA651 - 230 V - 60 s - 6 Nm		P0517		0,50 kg
	náhradní čerpadlo		P0520		1,88 kg
	kulový ventil speciální s teploměrem ukazatel otočen 180 st. - teploměr o 90 ° (1x modrý + 1x červený)		P0523		0,82 kg
	sada náhradních teploměrů (1x červený + 1x modrý)		P0526		0,20 kg
10	čerpádková skupina ATMOS/ESBE GRA311 směšovaná (systémový okruh) (se servopohonem 120 s) - rozteč 90 mm - 1" / 1" - (1x25/40 kW)		P0505		4,60 kg
	servopohon ESBE ARA661 - 230 V - 120 s - 6 Nm		P0515		0,50 kg
	náhradní čerpadlo		P0520		1,88 kg
	sada (srdce) trojcestného ventilu s příslušenstvím - renovační sada		P0528		0,04 kg
	kulový ventil standardní s teploměrem (1x modrý + 1x červený)		P0522		0,82 kg
	sada náhradních teploměrů (1x červený + 1x modrý)		P0526		0,20 kg
11	pojistovací sestava KSG 2,5 bar - →1" x 3/4"→		P0246		0,71 kg
	pojistovací ventil 2,5 bar → 1/2" x 3/4"→		P0257		0,16 kg
	odvzdušňovací ventil - G3/8" (1/2")		P0394		0,12 kg
	tlakoměr 4 bar - G1/4"		P0259		0,10 kg
12	ploché těsnění				
	ploché těsnění 3/4" - 3 mm		S1453		0,01 kg
	ploché těsnění 1" - 3 mm		S1452		0,01 kg
13	zátky 1"		V0953		0,12 kg
14	mosazná vsuvka 1" - délka 35 mm		S1471		0,13 kg
15	sada matice 1" s nerezovou podložkou a těsněním (1" - 3 mm) - pro uzavření volného vstupu armatury ESBE v kotlovém okruhu (zapojení bez akumulační nádrže)		P0535		0,06 kg
	mosazná matice 1"		S1498		0,04 kg
	utěšňovací nerezová podložka (nerez) - Ø 30 mm		S1613		0,01 kg
16	izolace potrubí Kaiflex ST 19x22-SK - délka 2 m polotovary pro zaizolování potrubí DxxP Compact (teplotní rozsah použití : -50 až 110 °C)		S1489		0,25 kg

F15 ESBE-PX

P0615







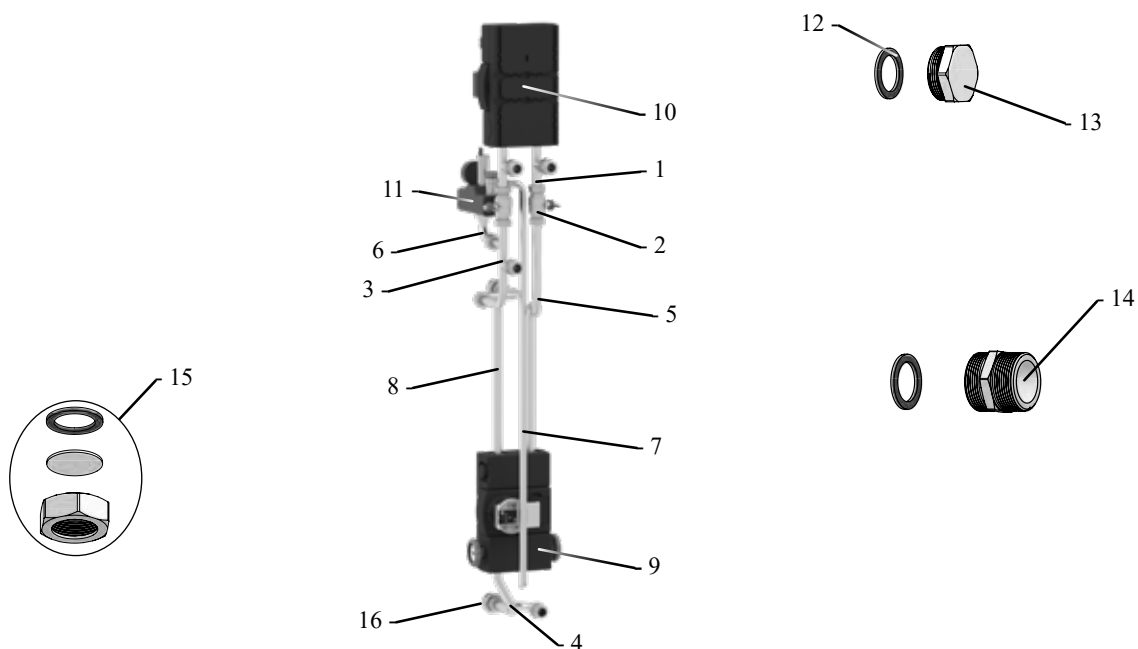

pro kotle: D10PX, PX10

F17 ESBE-PX









P0617



Náhradní díly pro Zapojení F15 ESBE-PX, F17 ESBE-PX:

Poz.	Název		Kód	Cena	Váha
1	T kus Ø 22		S1468		0,30 kg
2	kulový ventil WESA - 1" - vnější závit		P0531		0,50 kg
3	rozbočka Ø 22 - výstupní potrubí z kotle		S1467		0,50 kg
4	trubka Ø 22 - zpátečka do kotle (s odbočkou pro expanzní nádobu)		S1556		0,42 kg
5	trubka Ø 22 propojovací - zpátečka ze systému a nádrže		S1558		0,64 kg
6	trubka Ø 22 - oblouk pojistného ventilu		S1465		0,40 kg
7	trubka pojistného ventilu Ø 18		S1559		0,45 kg
8	trubka Ø 22 propojovací (zkrat)		S1557		0,66 kg

* uvedené ceny jsou bez DPH

9	čerpací skupina ATMOS/ESBE GST111 (kotlový okruh) - termostatická 70 °C - rozteč 90 mm - 1" / 1" - (1x25 kW)		P0509		4,20 kg
	náhradní sada termostatické patrony 70 °C (VTC 418 - vnitřní tělo + termostatická patrona 70 °C + pružina)		P0530		
	náhradní termostatická patrona 70 °C		P0529		0,02 kg
	náhradní čerpadlo		P0520		1,88 kg
	kulový ventil speciální s teploměrem ukazatel otočen 180 st. - teploměr o 90 ° (1x modrý + 1x červený)		P0523		0,82 kg
	sada náhradních teploměrů (1x červený + 1x modrý)		P0526		0,20 kg
10	čerpací skupina ATMOS/ESBE GRA311 směšovaná (systémový okruh) (bez servopohonu jen s kolečkem) - rozteč 90 mm - 1" / 1" - (1x25/40 kW)		P0533		4,10 kg
	náhradní čerpadlo		P0520		1,88 kg
	sada (srdce) trojcestného ventilu s příslušenstvím - renovační sada		P0528		0,04 kg
	kolečko trojcestného ventilu		P0527		0,02 kg
	kulový ventil standardní s teploměrem (1x modrý + 1x červený)		P0522		0,82 kg
	sada náhradních teploměrů (1x červený + 1x modrý)		P0526		0,20 kg
11	pojistovací sestava KSG 2,5 bar - →1" x 3/4"→		P0246		0,71 kg
	pojistovací ventil 2,5 bar → 1/2" x 3/4"→		P0257		0,16 kg
	odvzdušňovací ventil - G3/8" (1/2")		P0394		0,12 kg
	tlakoměr 4 bar - G1/4"		P0259		0,10 kg
12	ploché těsnění				
	ploché těsnění 3/4" - 3 mm		S1453		0,01 kg
	ploché těsnění 1" - 3 mm		S1452		0,01 kg
13	zátky 1"		V0953		0,12 kg
14	mosazná vsuvka 1" - délka 35 mm		S1471		0,13 kg
15	sada matice 1" s nerezovou podložkou a těsněním (1" - 3 mm) - pro uzavření volného vstupu armatury ESBE v kotlovém okruhu (zapojení bez akumulační nádrže)		P0535		0,06 kg
	mosazná matice 1"		S1498		0,04 kg
	utěšňovací nerezová podložka (nerez) - Ø 30 mm		S1613		0,01 kg
16	speciální redukovaná vsuvka 6/4"→ 1" (ocel - pozink) - délka 46 mm - pro instalaci zapojení na kotel		S1551		0,37 kg

F16 ESBE-PX

P0618





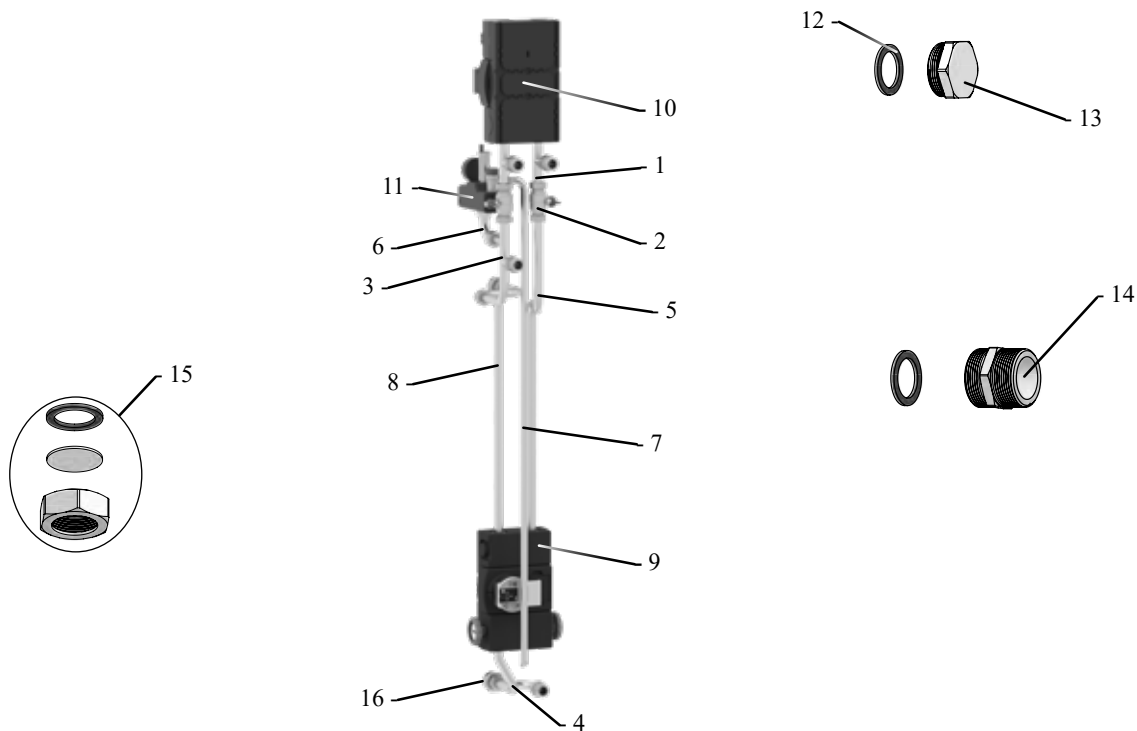

pro kotle: D15PX, D20PX, D25PX, PX15, PX20, PX25

F18 ESBE-PX







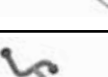

P0618



Náhradní díly pro Zapojení F16 ESBE-PX, F18 ESBE-PX:

Poz.	Název		Kód	Cena	Váha
1	T kus Ø 22		S1468		0,30 kg
2	kulový ventil WESA - 1" - vnější závit		P0531		0,50 kg
3	rozbočka Ø 22 - výstupní potrubí z kotle		S1467		0,50 kg
4	trubka Ø 22 - zpátečka do kotle (s odbočkou pro expanzní nádobu)		S1556		0,42 kg
5	trubka Ø 22 propojovací - zpátečka ze systému a nádrže		S1561		0,80 kg
6	trubka Ø 22 - oblouk pojistného ventilu		S1465		0,40 kg
7	trubka pojistného ventilu Ø 18		S1562		0,52 kg
8	trubka Ø 22 propojovací (zkrat)		S1560		0,82 kg

* uvedené ceny jsou bez DPH

9	čerpací skupina ATMOS/ESBE GST111 (kotlový okruh) - termostatická 70 °C - rozteč 90 mm - 1" / 1" - (1x25 kW)		P0509		4,20 kg
	náhradní sada termostatické patry 70 °C (VTC 418 - vnitřní tělo + termostatická patry 70 °C + pružina)		P0530		
	náhradní termostatická patry 70 °C		P0529		0,02 kg
	náhradní čerpadlo		P0520		1,88 kg
	kulový ventil speciální s teploměrem ukazatel otočen 180 st. - teploměr o 90 ° (1x modrý + 1x červený)		P0523		0,82 kg
	sada náhradních teploměrů (1x červený + 1x modrý)		P0526		0,20 kg
10	čerpací skupina ATMOS/ESBE GRA311 směšovaná (systémový okruh) (bez servopohonu jen s kolečkem) - rozteč 90 mm - 1" / 1" - (1x25/40 kW)		P0533		4,10 kg
	náhradní čerpadlo		P0520		1,88 kg
	sada (srdce) trojcestného ventilu s příslušenstvím - renovační sada		P0528		0,04 kg
	kolečko trojcestného ventilu		P0527		0,02 kg
	kulový ventil standardní s teploměrem (1x modrý + 1x červený)		P0522		0,82 kg
	sada náhradních teploměrů (1x červený + 1x modrý)		P0526		0,20 kg
11	pojistovací sestava KSG 2,5 bar - →1" x 3/4"→		P0246		0,71 kg
	pojistovací ventil 2,5 bar → 1/2" x 3/4"→		P0257		0,16 kg
	odvzdušňovací ventil - G3/8" (1/2")		P0394		0,12 kg
	tlakoměr 4 bar - G1/4"		P0259		0,10 kg
12	ploché těsnění				
	ploché těsnění 3/4" - 3 mm		S1453		0,01 kg
	ploché těsnění 1" - 3 mm		S1452		0,01 kg
13	zátky 1"		V0953		0,12 kg
14	mosazná vsuvka 1" - délka 35 mm		S1471		0,13 kg
15	sada matice 1" s nerezovou podložkou a těsněním (1" - 3 mm) - pro uzavření volného vstupu armatury ESBE v kotlovém okruhu (zapojení bez akumulační nádrže)		P0535		0,06 kg
	mosazná matice 1"		S1498		0,04 kg
	utěšňovací nerezová podložka (nerez) - Ø 30 mm		S1613		0,01 kg
16	speciální redukovaná vsuvka 6/4"→ 1" (ocel - pozink) - délka 46 mm - pro instalaci zapojení na kotel		S1551		0,37 kg

Příslušenství pro kotle s ručním přikládáním do 40 kW

Zapojení kotlů ATMOS F1-F8

**Čerpadlová skupina
ATMOS ESBE GRA211**
Řízená - servopohon 120 s
Rozteč 125 mm - 1" ↑↓ 6/4"
Ideální pro **radiátory**/podlahovku
(objednací kód: P0514)

**Čerpadlová skupina
ATMOS ESBE GFA211**
Termostatická 20 - 55 °C
Rozteč 125 mm - 1" ↑↓ 6/4"
Ideální pro **podlahovku**
(objednací kód: P0513)

**Čerpadlová skupina
ATMOS ESBE GDA211**
Přímá
Rozteč 125 mm - 1" ↑↓ 6/4"
Ideální pro ohřev **TUV**
(objednací kód: P0512)

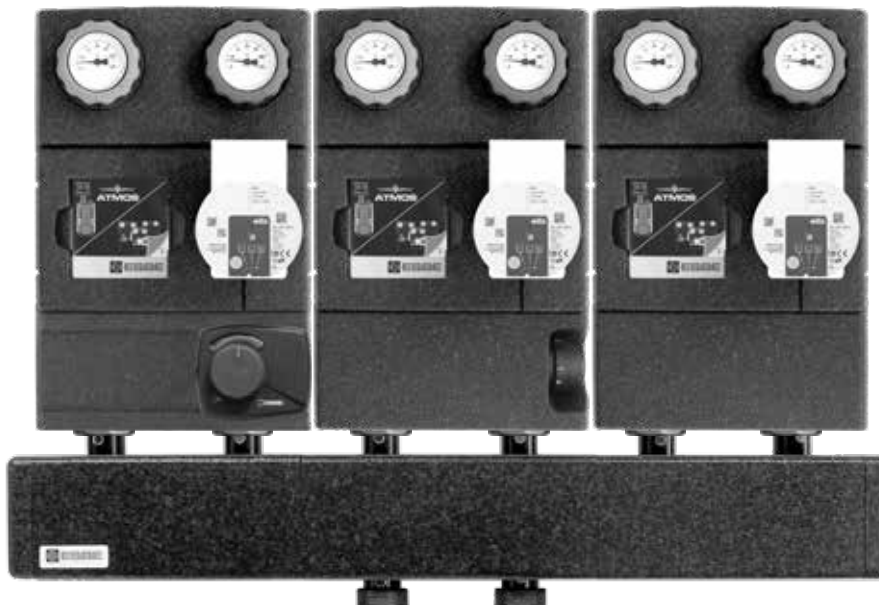

**Rozdělovač pro tři čerpadlové skupiny (tříokruhový)
ATMOS ESBE GMA431**
Rozteč 125 mm - 6/4" ↑↓ 6/4"
(objednací kód: P0516)



**Čerpadlová skupina
ATMOS ESBE GRA211**
Směšovací
Rozteč 125 mm - 1" ↑↓ 6/4"
Ideální pro **radiátory**
(objednací kód: P0538)

**Servopohon
ESBE ARA 661**
230 V - 120 s - 6 Nm
(objednací kód: P0415)



**Rozdělovač pro dvě čerpadlové skupiny
(dvouokruhový)
ATMOS ESBE GMA421**
Rozteč 125 mm - 6/4" ↑↓ 6/4"
(objednací kód: P0515)

Název	Kód	Cena	Váha
Čerpadlová skupina ATMOS ESBE GRA211 - směšovací - se servopohonem 120 s	P0514		6,00 kg
Čerpadlová skupina ATMOS ESBE GRA211 - směšovací - bez servopohonu	P0538		6,50 kg
Čerpadlová skupina ATMOS ESBE GFA211 - termostatická 20 - 55 °C	P0513		6,40 kg
Náhradní termopatrona (sada) 20 - 55 °C pro termostatický ventil VTA572 (VTA57x)	P0519		0,02 kg
Čerpadlová skupina ATMOS ESBE GDA211 - přímá	P0512		5,80 kg
Rozdělovač pro dvě čerpadlové skupiny (dvouokruhový) ATMOS ESBE GMA421	P0515		5,90 kg
Rozdělovač pro tři čerpadlové skupiny (tříokruhový) ATMOS ESBE GMA431	P0516		
Servopohon ESBE ARA 661 - 120 s	P0415		0,50 kg

* uvedené ceny jsou bez DPH

Příslušenství pro Zapojení kotlů ATMOS na pelety do 25 kW DxxPX, Pxxx (F15-F18), DxxP Compact, Pxx Compact

**Čerpadlová skupina
ATMOS ESBE GRA311**
Řízená - servopohon 120 s
Rozteč 90 mm - 1" ↑↓ 1"
Ideální pro **radiátory**/podlahovku
(objednací kód: P0505)

**Čerpadlová skupina
ATMOS ESBE GFA311**
Termostatická 20 - 55 °C
Rozteč 90 mm - 1" ↑↓ 1"
Ideální pro **podlahovku**
(objednací kód: P0504)

**Čerpadlová skupina
ATMOS ESBE GDA311**
Přímá
Rozteč 90 mm - 1" ↑↓ 1"
Ideální pro ohřev **TUV**
(objednací kód: P0503)

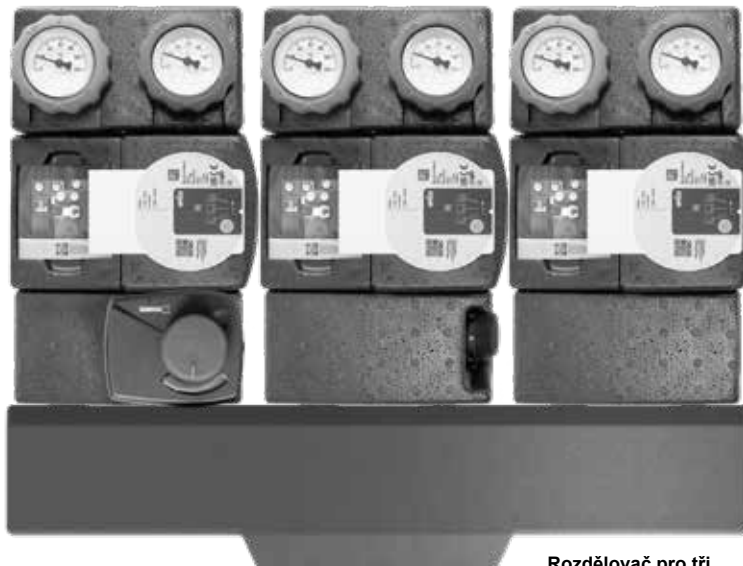

**Rozdělovač pro tři
čerpadlové skupiny
(tříokruhový)
ATMOS ESBE GMA331**
Rozteč 90 mm - 1" ↑↓ 1"
(objednací kód: P0507)



**Čerpadlová skupina
ATMOS ESBE GRA311**
Směšovací
Rozteč 90 mm - 1" ↑↓ 1"
Ideální pro **radiátory**
(objednací kód: P0533)

**Servopohon
ESBE ARA 661**
230 V - 120 s - 6 Nm
(objednací kód: P0415)



**Rozdělovač pro dvě
čerpadlové skupiny
(dvouokruhový)
ATMOS ESBE GMA321**
Rozteč 90 mm - 1" ↑↓ 1"
(objednací kód: P0506)

Název	Kód	Cena	Váha
Čerpadlová skupina ATMOS ESBE GRA311 - se servopohonem 120 s	P0505		4,60 kg
Čerpadlová skupina ATMOS ESBE GRA211 - bez servopohonu	P0533		4,10 kg
Čerpadlová skupina ATMOS ESBE GFA311 - termostatická 20 - 55 °C	P0504		4,00 kg
Náhradní termopatrona (sada) 20 - 55 °C pro termostatický ventil VTA378 (VTA37x)	P0518		0,02 kg
Čerpadlová skupina ATMOS ESBE GDA311- přímá	P0503		3,70 kg
Rozdělovač pro dvě čerpadlové skupiny (dvouokruhový) ATMOS ESBE GMA321	P0507		5,62 kg
Rozdělovač pro tři čerpadlové skupiny (tříokruhový) ATMOS ESBE GMA331	P0506		
Servopohon ESBE ARA 661 - 120 s	P0415		0,50 kg

* uvedené ceny jsou bez DPH

Speciální příslušenství pro rozšíření zapojení kotlů

Prodlužovací sada potrubí PSC 25 - 35

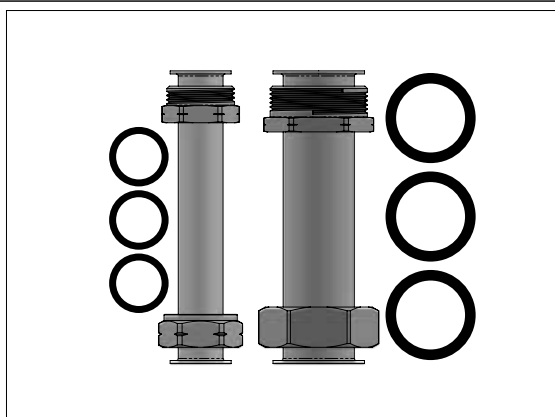

Prodlužovací sada potrubí slouží k prodloužení Zapojení ATMOS F2 Laddomat (15 - 40 kW) tak, aby mohlo být použito pro kotle C25ST a C32ST.

Složení sady: 1x propojovací trubka 22x1,5 / 1x propojovací trubka 35x1,5 / 3x ploché těsnění 1" - 3 mm / 3x ploché těsnění 6/4" - 3 mm.

Kód: P0650 prodlužovací sada potrubí PSC 25 - 35 - pro kotle C25ST a C32ST	<i>Cena:</i> <i>Váha:</i> 0,68 kg
--	--------------------------------------

Kód: S1554 prodlužovací trubka se štoubením 1" - Ø 22 - délka 144 mm	<i>Cena:</i> <i>Váha:</i> 0,22 kg
Kód: S1555 prodlužovací trubka se štoubením 6/4" - Ø 35 - délka 144 mm	<i>Cena:</i> <i>Váha:</i> 0,39 kg
Kód: S1452 ploché těsnění 1" - 3 mm	<i>Cena:</i> <i>Váha:</i> 0,01 kg
Kód: S1527 ploché těsnění 6/4" - 3 mm	<i>Cena:</i> <i>Váha:</i> 0,01 kg

Prodlužovací sada potrubí PSC 40 - 50

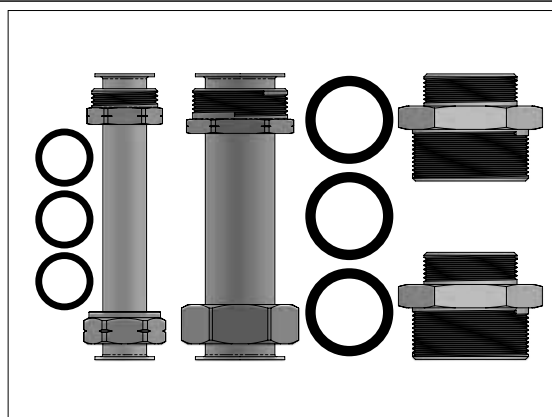

Prodlužovací sada potrubí slouží k prodloužení Zapojení ATMOS F2 Laddomat (15 - 40 kW) tak, aby mohlo být použito pro kotle C40S, DC40GS a GS40.

Složení sady: 1x propojovací trubka 22x1,5 / 1x propojovací trubka 35x1,5 / 3x ploché těsnění 1" - 3 mm / 3x ploché těsnění 6/4" - 3 mm / 2x redukovaná vsuvka 2"↔6/4".

Kód: P0653 prodlužovací sada potrubí PSC 40 - 50 - pro kotle C40S, DC40GS a GS40	<i>Cena:</i> <i>Váha:</i> 2,08 kg
--	--------------------------------------

Kód: S1554 prodlužovací trubka se štoubením 1" - Ø 22 - délka 144 mm	<i>Cena:</i> <i>Váha:</i> 0,22 kg
Kód: S1555 prodlužovací trubka se štoubením 6/4" - Ø 35 - délka 144 mm	<i>Cena:</i> <i>Váha:</i> 0,39 kg
Kód: S1452 ploché těsnění 1" - 3 mm	<i>Cena:</i> <i>Váha:</i> 0,01 kg
Kód: S1527 ploché těsnění 6/4" - 3 mm	<i>Cena:</i> <i>Váha:</i> 0,01 kg
Kód: V0959 redukovaná vsuvka 2"↔6/4" - ocelová	<i>Cena:</i> <i>Váha:</i> 0,70 kg

Prodlužovací sada potrubí PSGD 40 - 50

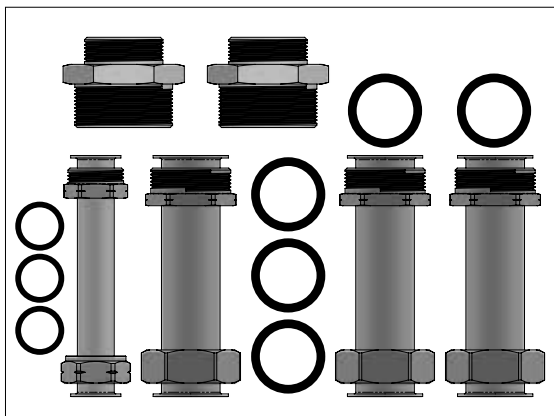

Prodlužovací sada potrubí slouží k prodloužení Zapojení ATMOS F2 Laddomat (15 - 40 kW) tak, aby mohlo být použito pro kotle DC40GD a DC40GSE.

Složení sady: 1x propojovací trubka 22x1,5 / 3x propojovací trubka 35x1,5 / 3x ploché těsnění 1" - 3 mm / 5x ploché těsnění 6/4" - 3 mm / 2x redukovaná vsuvka 2"↔6/4".

Kód: P0654 prodlužovací sada potrubí PSGD 40 - 50 - pro kotle DC40GD a DC40GSE	<i>Cena:</i> <i>Váha:</i> 2,88 kg
---	--------------------------------------

Kód: S1554 prodlužovací trubka se štoubením 1" - Ø 22 - délka 144 mm	<i>Cena:</i> <i>Váha:</i> 0,22 kg
--	--------------------------------------

Kód: S1555 prodlužovací trubka se štoubením 6/4" - Ø 35 - délka 144 mm	<i>Cena:</i> <i>Váha:</i> 0,39 kg
--	--------------------------------------

Kód: S1452 ploché těsnění 1" - 3 mm	<i>Cena:</i> <i>Váha:</i> 0,01 kg
--	--------------------------------------

Kód: S1527 ploché těsnění 6/4" - 3 mm	<i>Cena:</i> <i>Váha:</i> 0,01 kg
--	--------------------------------------

Kód: V0959 redukovaná vsuvka 2"↔6/4" - ocelová	<i>Cena:</i> <i>Váha:</i> 0,70 kg
--	--------------------------------------

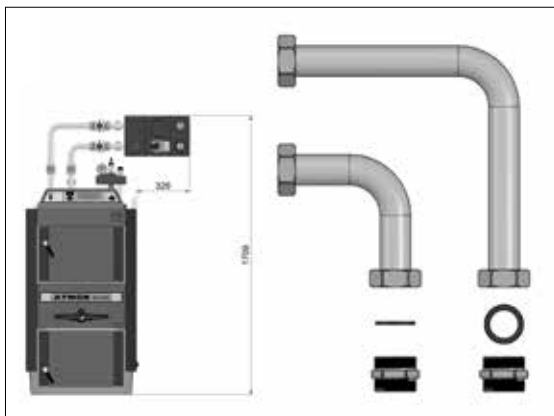
Odbočovací sada potrubí OSD 15 - 40 - 6/4"

Slouží k instalaci čerpadlové skupiny (s roztečí 125 mm) do horizontální polohy pro kotelny se nízkým stropem.

Složení sady: 1x koleno malé 6/4" - Ø 35 mm / 1x koleno velké 6/4" - Ø 35 mm / 2x vsuvka 6/4" / 8x ploché těsnění 6/4" - 3 mm

se zapojením ATMOS F1 / F5 Laddomat - F3 / F7 ESBE (DC18S, DC22S, DC22SX, DC25S, DC30SX, C15S, C18S, AC16S, AC25S, KC16S, KC25S)

se zapojením ATMOS F2 / F6 Laddomat - F4 / F8 ESBE (DC32S, DC40SX, DC15GS, DC20GS, DC25GS, DC32GS, DC18GD, DC25GD, DC30GD, GS15, GS20, GS25, GS32, DC18GSE, DC22GSE, DC25GSE, DC30GSE)

Kód: P0651 odbočovací sada potrubí OSD 15 - 40 - 6/4"	<i>Cena:</i>
	<i>Váha:</i> 1,75 kg
Kód: S1570 koleno malé 6/4" - Ø 35 mm	<i>Cena:</i>
	<i>Váha:</i> 0,49 kg
Kód: S1571 koleno velké 6/4" - Ø 35 mm	<i>Cena:</i>
	<i>Váha:</i> 0,78 kg
Kód: S1527 ploché těsnění 6/4" - 3 mm	<i>Cena:</i>
	<i>Váha:</i> 0,01 kg
Kód: S1567 vsuvka 6/4"	<i>Cena:</i>
	<i>Váha:</i> 0,20 kg

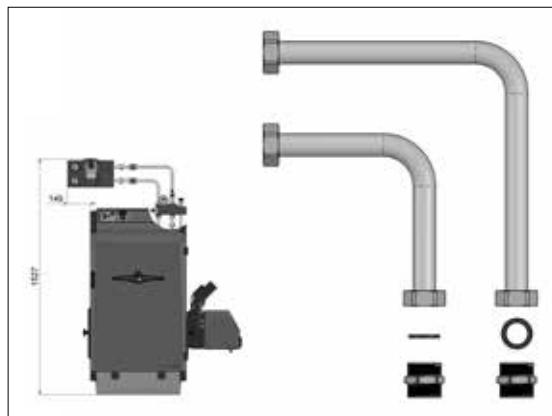
Odbočovací sada potrubí OSP 10 - 25 - 1"

Slouží k instalaci čerpadlové skupiny (s roztečí 90 mm) do horizontální polohy pro kotelny se nízkým stropem.

Složení sady: 1x koleno malé 1" - Ø 22 mm / 1x koleno velké 1" - Ø 22 mm / 2x vsuvka 1" / 8x ploché těsnění 1" - 3 mm

s kotlem DxxP Compact a zapojením (D14P Compact, D21P Compact, D25P Compact, P14 Compact, P21 Compact, P25 Compact)

se zapojením ATMOS F15 / F17 (D10PX / PX10)

se zapojením ATMOS F16 / F18 (D10PX, D15PX, D20PX, D25PX, PX10, PX15, PX20, PX25)

Kód: P0652 odbočovací sada potrubí OSP 10 - 25 - 1"	<i>Cena:</i>
	<i>Váha:</i> 1,02 kg
Kód: S1568 koleno malé 1" - Ø 22 mm	<i>Cena:</i>
	<i>Váha:</i> 0,31 kg
Kód: S1569 koleno velké 1" - Ø 22 mm	<i>Cena:</i>
	<i>Váha:</i> 0,43 kg
Kód: S1452 ploché těsnění 1" - 3 mm	<i>Cena:</i>
	<i>Váha:</i> 0,01 kg
Kód: S1566 vsuvka 1"	<i>Cena:</i>
	<i>Váha:</i> 0,10 kg